

SHARP

PN-L862B PN-L752B PN-L652B

LCD MONITOR
MONITEUR LCD
MONITOR LCD
LCD FARBMONITOR

SETUP MANUAL
MANUEL D'INSTALLATION
MANUAL DE INSTALACIÓN
INSTALLATIONSANLEITUNG

ENGLISH

FRANÇAIS

ESPAÑOL

DEUTSCH

HDMITM

ENGLISH E1
FRANÇAIS..... F1
ESPAÑOL S1
DEUTSCH D1

**FOR CUSTOMERS IN U.K.
IMPORTANT**

The wires in this mains lead are coloured in accordance with the following code:

GREEN-AND-YELLOW:	Earth
BLUE:	Neutral
BROWN:	Live

As the colours of the wires in the mains lead of this apparatus may not correspond with the coloured markings identifying the terminals in your plug proceed as follows:

- The wire which is coloured GREEN-AND-YELLOW must be connected to the terminal in the plug which is marked by the letter **E** or by the safety earth \perp or coloured green or green-and-yellow.
- The wire which is coloured BLUE must be connected to the terminal which is marked with the letter **N** or coloured black.
- The wire which is coloured BROWN must be connected to the terminal which is marked with the letter **L** or coloured red.

Ensure that your equipment is connected correctly. If you are in any doubt consult a qualified electrician.

“WARNING: THIS APPARATUS MUST BE EARTHED.”



Contents [ENGLISH]

<p>IMPORTANT INFORMATION.....1</p> <p>DEAR SHARP CUSTOMER.....1</p> <p>SAFETY PRECAUTIONS.....2</p> <p>SAFETY INSTRUCTION3</p> <p>MOUNTING PRECAUTIONS4</p> <p>Supplied Components.....5</p> <p>Preparing the Remote Control Unit.....5</p>	<p>Attaching the wireless adapter.....5</p> <p>Connections6</p> <p>Turning Power On/Off.....7</p> <p>Specifications9</p> <p>Mounting Precautions (For SHARP dealers and service engineers).....9</p>
--	--

ENGLISH

IMPORTANT INFORMATION

WARNING: TO REDUCE THE RISK OF FIRE OR ELECTRIC SHOCK, DO NOT EXPOSE THIS PRODUCT TO RAIN OR MOISTURE.

<div style="border: 1px solid black; padding: 5px; display: inline-block; text-align: center;"> <p>CAUTION</p> <p>RISK OF ELECTRIC SHOCK</p> <p>DO NOT OPEN</p> </div>	<p>The lightning flash with arrowhead symbol, within a triangle, is intended to alert the user to the presence of uninsulated “dangerous voltage” within the product’s enclosure that may be of sufficient magnitude to constitute a risk of electric shock to persons.</p>
<p>CAUTION: TO REDUCE THE RISK OF ELECTRIC SHOCK, DO NOT REMOVE COVER. NO USER-SERVICEABLE PARTS INSIDE. REFER SERVICING TO QUALIFIED SERVICE PERSONNEL.</p>	<p>The exclamation point within a triangle is intended to alert the user to the presence of important operating and maintenance (servicing) instructions in the literature accompanying the product.</p>

To maintain compliance with EMC regulations, use shielded cables to connect to the following terminals: HDMI input terminal, D-sub input terminal, RS-232C input terminal, USB Type C port, TOUCH PANEL terminal, and USB port.

DEAR SHARP CUSTOMER

Thank you for your purchase of a SHARP LCD product. To ensure safety and many years of trouble-free operation of your product, please read the Safety Precautions carefully before using this product.



SAFETY PRECAUTIONS

Electricity is used to perform many useful functions, but it can also cause personal injuries and property damage if improperly handled. This product has been engineered and manufactured with the highest priority on safety. However, improper use can result in electric shock and/or fire. In order to prevent potential danger, please observe the following instructions when installing, operating and cleaning the product. To ensure your safety and prolong the service life of your LCD product, please read the following precautions carefully before using the product.

1. Read instructions — All operating instructions must be read and understood before the product is operated.
2. Keep this manual in a safe place — These safety and operating instructions must be kept in a safe place for future reference.
3. Observe warnings — All warnings on the product and in the instructions must be observed closely.
4. Follow instructions — All operating instructions must be followed.
5. Cleaning — Unplug the power cord from the power outlet before cleaning the product. Use a dry cloth to clean the product. Do not use liquid cleaners or aerosol cleaners. Do not use dirty cloths. Doing so may damage the product.
6. Attachments — Do not use attachments not recommended by the manufacturer. Use of inadequate attachments can result in accidents.
7. Water and moisture — Do not use the product near water. Do not install the product in a place where water may splash onto it. Be careful of equipment which drains water such as an air-conditioner.
8. Ventilation — The vents and other openings in the cabinet are designed for ventilation. Do not cover or block these vents and openings since insufficient ventilation can cause overheating and/or shorten the life of the product. Do not place the product on a sofa, rug or other similar surface, since they can block ventilation openings. Do not place the product in an enclosed place such as a bookcase or rack, unless proper ventilation is provided or the manufacturer's instructions are followed.
9. Power cord protection — The power cords must be routed properly to prevent people from stepping on them or objects from resting on them.
10. The screen used in this product is made of glass. Therefore, it can break when the product is dropped or applied with impact. Be careful not to be injured by broken glass pieces in case the screen breaks.
11. Overloading — Do not overload power outlets or extension cords. Overloading can cause fire or electric shock.
12. Entering of objects and liquids — Never insert an object into the product through vents or openings. High voltage flows in the product, and inserting an object can cause electric shock and/or short internal parts.
For the same reason, do not spill water or liquid on the product.
13. Servicing — Do not attempt to service the product yourself. Removing covers can expose you to high voltage and other dangerous conditions. Request a qualified service person to perform servicing.
14. Repair — If any of the following conditions occurs, unplug the power cord from the power outlet, and request a qualified service person to perform repairs.
 - a. When the power cord or plug is damaged.
 - b. When a liquid was spilled on the product or when objects have fallen into the product.
 - c. When the product has been exposed to rain or water.
 - d. When the product does not operate properly as described in the operating instructions.
Do not touch the controls other than those described in the operating instructions. Improper adjustment of controls not described in the instructions can cause damage, which often requires extensive adjustment work by a qualified technician.
 - e. When the product has been dropped or damaged.
 - f. When the product displays an abnormal condition. Any noticeable abnormality in the product indicates that the product needs servicing.
15. Replacement parts — In case the product needs replacement parts, make sure that the service person uses replacement parts specified by the manufacturer, or those with the same characteristics and performance as the original parts. Use of unauthorized parts can result in fire, electric shock and/or other danger.
16. Safety checks — Upon completion of service or repair work, request the service technician to perform safety checks to ensure that the product is in proper operating condition.
17. Wall mounting — When mounting the product on a wall, be sure to install the product according to the method recommended by the manufacturer.
18. Heat sources — Keep the product away from heat sources such as radiators, heaters, stoves and other heat-generating products (including amplifiers).
19. Batteries — Incorrect use of batteries may cause the batteries to burst or ignite. A leaky battery may corrode the equipment, dirty your hands or spoil your clothing. In order to avoid these problems, make sure to observe the precautions below:
 - Use the specified batteries only.
 - Install the batteries with due attention to the plus (+) and minus (-) sides of the batteries according to the instructions in the compartment.
 - Do not mix old and new batteries.
 - Do not mix batteries of different types. Voltage specifications of batteries of the same shape may vary.
 - Replace an exhausted battery with a new one promptly.
 - If you will not use the remote control for a long time, remove the batteries.
 - If leaked battery fluid gets on your skin or clothing, rinse immediately and thoroughly. If it gets into your eye, bathe your eye well rather than rubbing and seek medical treatment immediately. Leaked battery fluid that gets into your eye or your clothing may cause a skin irritation or damage your eye.
20. Usage of the monitor must not be accompanied by fatal risks or dangers that, could lead directly to death, personal injury, severe physical damage or other loss, including nuclear reaction control in nuclear facility, medical life support system, and missile launch control in a weapon system.



21. Do not stay in contact with the parts of the product that become hot for long periods of time. Doing so may result in low-temperature burns.
22. Do not modify this product.

WARNING:

This is a Class A product. In a domestic environment this product may cause radio interference in which case the user may be required to take adequate measures.
An apparatus with CLASS I construction shall be connected to a MAIN socket outlet with a protective earthing connection.

STABILITY HAZARD

If a monitor is not positioned in a sufficiently stable location, it can be potentially hazardous due to falling. Many injuries, particularly to children, can be avoided by taking simple precautions such as:

- Using fixing devices like wall mount brackets recommended by the manufacturer.
- Only using furniture that can safely support the monitor.
- Ensuring the monitor is not overhanging the edge of the supporting furniture.
- Not placing the monitor on tall furniture (for example, cupboards or bookcases) without anchoring both the furniture and the monitor to a suitable support.
- Not standing the monitors on cloth or other materials placed between the monitor and supporting furniture.
- Educating children about the dangers of climbing on furniture to reach the monitor or its controls.
- This equipment is not suitable for use in locations where children are likely to be present unsupervised.

Especially for child safety

- Don't allow children to climb on or play with the monitor.
- Don't place the monitor on furniture that can easily be used as steps, such as a chest of drawers.
- Remember that children can become excited while watching a program, especially on a "larger than life" monitor. Care should be taken to place or install the monitor where it cannot be pushed, pulled over, or knocked down.
- Care should be taken to route all cords and cables connected to the monitor so that they cannot be pulled or grabbed by curious children.

SAFETY INSTRUCTION

- Do not use the monitor where there is a lot of dust, where humidity is high, or where the monitor may come into contact with oil or steam. Do not use in an environment where there are corrosive gases (sulfur dioxide, hydrogen sulfide, nitrogen dioxide, chlorine, ammonia, ozone, etc.). As this could lead to fire.
- Ensure that the monitor does not come into contact with water or other fluids. Ensure that no objects such as paper clips or pins enter the monitor as this could lead to fire or electric shock.
- Do not place the monitor on top of unstable objects or in unsafe places. Do not allow the monitor to receive strong shocks or to strongly vibrate. Causing the monitor to fall or topple over may damage it.
- Do not use the monitor near heating equipment or in places where there is likelihood of high temperature, as this may lead to generation of excessive heat and outbreak of fire.
- Do not use the monitor in places where it may be exposed to direct sunlight. Risk of cabinet deformation and failure if the monitor is used in direct sunlight.
- Please be sure to constantly remove dust and garbage that has attached to the ventilation opening. If dust collects in the ventilation opening or the inside of the monitor, it may lead to excessive heat, outbreak of fire, or malfunction. Please request a cleaning of the inside of the monitor from an authorized SHARP servicing dealer or service center.
- The power outlet shall be installed near the equipment and shall be easily accessible.
- Continuous operating time and warranty.
This product is designed for a maximum daily use of 16 hours. Continual use in excess of 16 hours per day is not covered by the warranty.

- Do not operate the screen with a hard or pointed object such as a fingernail or pencil.

The Power Cord

- Use only the power cord supplied with the monitor.
- Do not damage the power cord nor place heavy objects on it, stretch it or over bend it. Also, do not add extension cords. Damage to the cord may result in fire or electric shock.
- Do not use the power cord with a power tap. Adding an extension cord may lead to fire as a result of overheating.
- Do not remove or insert the power plug with wet hands. Doing so could result in electric shock.
- Unplug the power cord if it is not used for a long time.
- Do not attempt to repair the power cord if it is broken or malfunctioning. Refer the servicing to the service representative.

Wireless LAN

- This monitor cannot be used in other than the country or region where you purchased it.
- The channels and frequencies that can be used for wireless LAN vary by country and region.



MOUNTING PRECAUTIONS

- This product is for use indoors.
- A mounting bracket compliant with VESA specifications is required.
- Since the monitor is heavy, consult your dealer before installing, removing or moving the monitor.
- Mounting the monitor on the wall requires special expertise and the work must be performed by an authorized SHARP dealer. You should never attempt to perform any of this work yourself. Our company will bear no responsibility for accidents or injuries caused by improper mounting or mishandling.
- Use the monitor with the surface perpendicular to a level surface. If necessary, the monitor may be tilted up to 5 degrees upward.
- When moving the monitor, be sure to hold the handles or the parts marked by  below. Do not grasp the screen. This may cause product damage, failure, or injury.

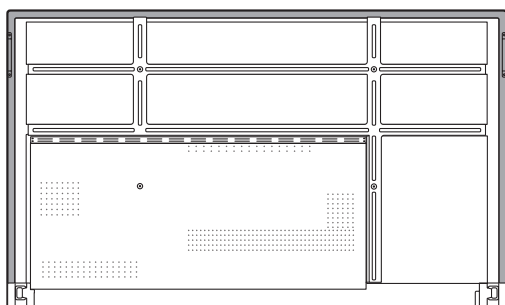

- This monitor should be used at an ambient temperature between 41°F (5°C) and 95°F (35°C). Provide enough space around the monitor to prevent heat from accumulating inside.

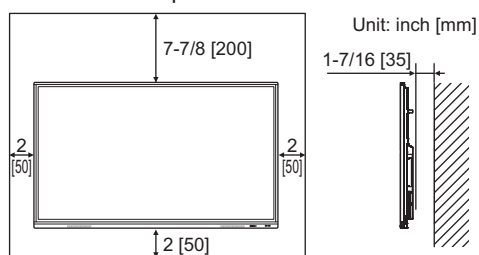

- If it is difficult to provide sufficient space for any reason such as the installation of the monitor inside a housing or of several units side-by-side, or if the ambient temperature may be outside of the range of 41°F (5°C) to 95°F (35°C), install a fan or take other measures to keep the ambient temperature within the required range.
- When installing two or more monitor units side-by-side, provide space of at least 3/16 inch (5 mm) around them to prevent stress on the adjacent unit or structure due to thermal expansion.
- Temperature condition may change when using the monitor together with the optional equipments recommended by SHARP. In such cases, please check the temperature condition specified by the optional equipments.
- Do not block any ventilation openings. If the temperature inside the monitor rises, this could lead to a malfunction.
- Do not place the monitor on a device which generates heat.
- Do not use the product in locations where the unit is exposed to direct sunlight or other strong light. Since this product operates with infrared rays, such light may cause a malfunction.
- When using multiple monitors closely, be sure the infrared transmitter/receiver does not affect the other ones.



Supplied Components

If any component should be missing, please contact your dealer.

- Liquid Crystal Display Monitor: 1
- Remote control unit: 1
- Cable clamp: 4



- Power cord
- Remote control unit battery: 2
- Setup Manual (this manual): 1

- Touch pen: 2
- Camera mount: 1
- Camera mount screw (M3x10): 2
- Camera screw (inch thread): 1
- STB mount: 1
- STB mount screw (M3x6): 2
- Wireless adapter: 1
- USB cable: 1
- Cover SHARP logo: 1

Place this sticker onto the SHARP logo to cover the logo.

ENGLISH

* For environmental protection!

Do not dispose of batteries in household waste. Follow the disposal instructions for your area.

Preparing the Remote Control Unit

1. Place your finger on the part marked with the ▲, and then pull the cover off.
2. See the instructions in the compartment and put in the batteries (R03 or LR03 ("AAA" size) x 2) with their plus (+) and minus (-) sides oriented correctly.
3. Close the cover.

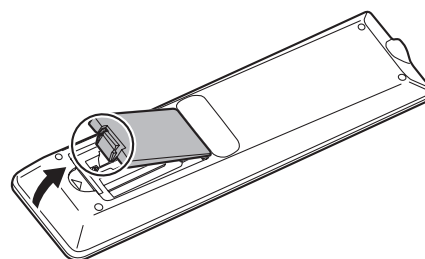

Attaching the wireless adapter

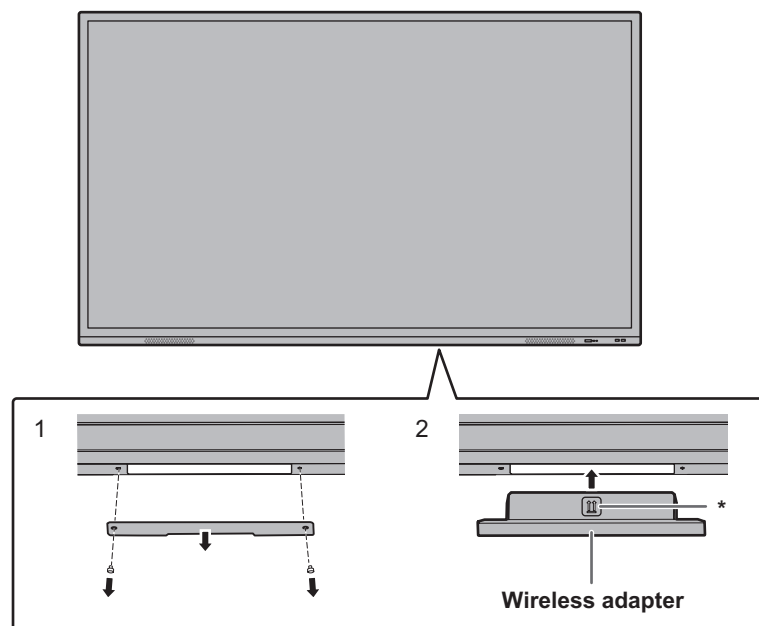

1. Remove the bottom cover.

2. Attach a wireless adapter.

Take note of the direction of the wireless adapter.
The surface with the * mark is the front.

TIPS

- Store the removed cover and screws.
After removing the wireless adapter, put back the cover, and fasten it with the removed screws.



Connections

! Caution

- Be sure to turn off the main power switch and disconnect the plug from the power outlet before connecting/disconnecting cables. Also, read the manual of the equipment to be connected.
- Be careful not to confuse the input terminal with the output terminal when connecting cables. Accidentally reversing cables connected to the input and output terminals may cause malfunctions and the other problems.

■ Front view

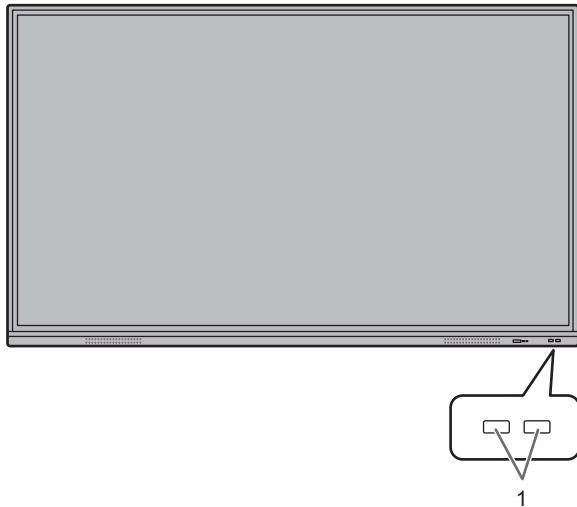

1. USB port (USB 3.0 compliant)
2. TOUCH PANEL1 terminal (for HDMI1/HDMI2)
3. TOUCH PANEL2 terminal (for HDMI3/D-sub)
4. HDMI1 input terminal
5. HDMI2 input terminal
6. HDMI3 input terminal
7. USB Type C port
8. USB port (USB 2.0 compliant)
9. Audio output terminal
10. Digital audio output (optical) terminal
11. Audio input terminal
12. D-sub input terminal
13. RS-232C input terminal
14. LAN terminal
15. AC input terminal

■ Rear view

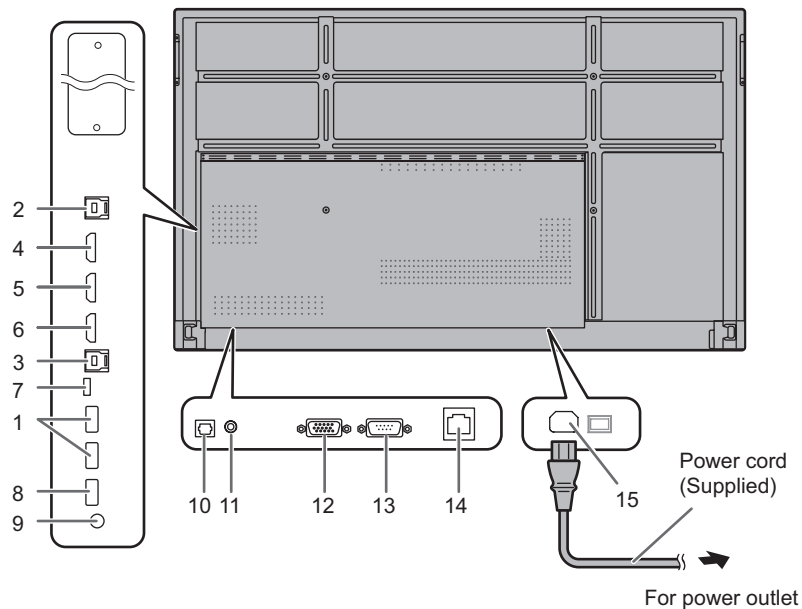

The TOUCH PANEL terminal is USB3.0 Type B.
Although the connector shape is different, the supplied USB cable (USB 2.0 Type B) can be connected to the TOUCH PANEL terminal.

TIPS

- To use the touch panel with an HDMI / D-sub connection, connect the supplied USB cable to the computer. The touch panel and touch pen operate with the standard driver of each operating system. On the Mac, operation is only possible in mouse mode.
- The Information Display Downloader can also be downloaded from the following website.
<https://www.sharp.eu/download-centre>
 When the Information Display Downloader is installed, you can check and download the most recent versions of the software programs.
 To install the software, see the manual for each.
 Pen Software setup program and Touch Viewing Software setup program can be downloaded using Information Display Downloader.
- The terms HDMI, HDMI High-Definition Multimedia Interface, and the HDMI Logo are trademarks or registered trademarks of HDMI Licensing Administrator, Inc.
- Google and Android are trademarks or registered trademarks of Google LLC.
- VESA is either registered trademark or trademark of Video Electronics Standards Association in the United States and/or other countries.
- All other brand and product names are trademarks or registered trademarks of their respective holders.

Turning Power On/Off

! Caution

- Turn on the monitor first before turning on the computer or playback device.
- When switching the main power switch or the POWER button off and back on, always wait for at least 5 seconds. A short interval may result in a malfunction.

Turning on the main power

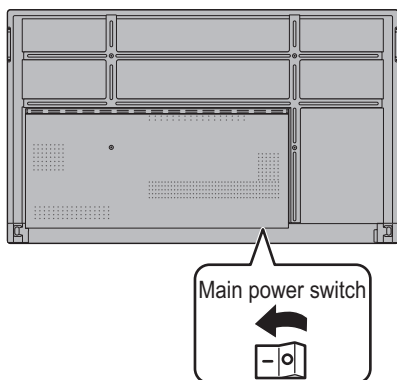

Off mode, when main power is off.

! Caution

- The main power must be turned on/off with the main power switch. Do not connect/disconnect the power cord or turn the breaker on/off while the main power switch is on.
- For a complete electrical disconnection, pull out the main plug.

Turning power on

1. Press the POWER button.

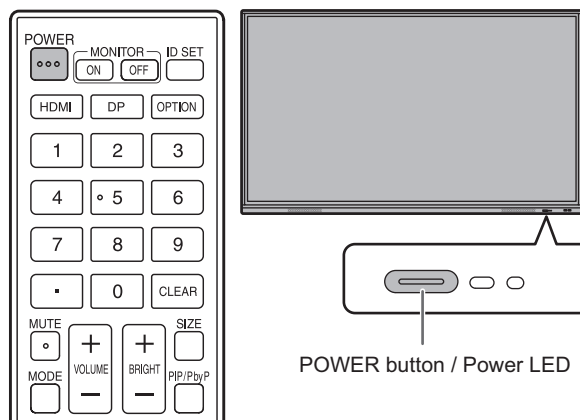

Status	Status of the monitor
Blue lit	Power on Sleep state (Backlight off)
Orange lit	Power off (Standby state*)
Blue flashing	Input signal waiting state

* Standby mode when "Power Save Mode" is set to on.

■ Operations after first power-on

When you turn on the power for the first time, the language settings screen appears.

1. Select a language, and then touch “Next”.

The “Date & Time Settings” screen appears.

2. Set the date and time, and then touch “Next”.

The operation mode settings screen appears.

3. Configure the settings according to the screen.

YES:

- “Operation Mode” is set to “Mode1”.
“Mode1” is the recommended setting and conforms to the “Normal Configuration” as defined in the EcoDesign Regulation (2019/2021).
- “Power Management” is set to “Power Standby” and “Power Save Mode” is set to on.
These settings can not be changed.
- If there is no signal for approx. 5 minutes, this monitor automatically enters standby mode.
- Current consumption is reduced while the monitor is in standby state. Android is also shut down. Note, however, that the startup time from standby state becomes longer.

NO:

- “Operation Mode” is set to “Mode2”.
- “Power Management” is set to “Signal Waiting Mode” and “Power Save Mode” is set to off.
These settings can be changed.
- Move to input signal waiting state in the nosignal state.
- Startup time from standby state is reduced. Note, however, that more power will be consumed in standby state. Android continues to run in standby state.

Even after being set, you can change the “Operation Mode”. (See OPERATION MANUAL.)

4. When a screen indicating that the settings are complete appears, touch “Finish”.

The home screen of APPLICATION mode appears.



■ How to read the operation manual

Touch “Operation Manual” on the home screen of APPLICATION mode.



Turning power off

1. Press the **POWER** button on the remote control unit.
Or, press and hold the **POWER** button on the monitor.

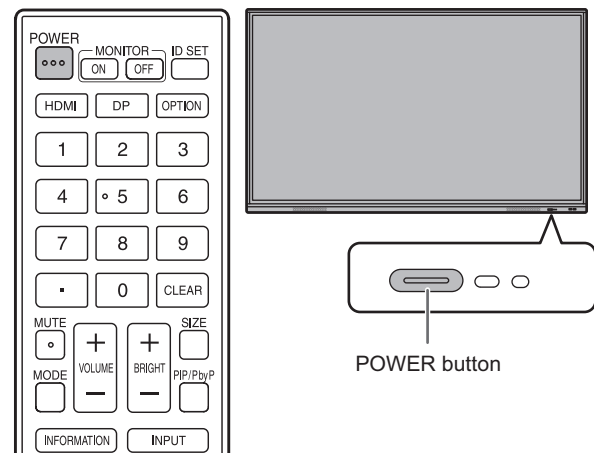

A confirmation screen appears.

2. Select **“OK”**.

The power will turn off. (Standby state)

! Caution

- When the power is turned off, the application data that is not saved is lost.
- A message is displayed before the power turns off. Save any data you need.
- If the monitor will be turned off by schedule, “Off if No Operation” or RS-232C control, save any data you need in advance. The power will turn off even if there is unsaved data. (The data will be lost.)



Specifications

Model	PN-L862B	PN-L752B	PN-L652B
Power requirement	AC 100 - 240 V, 5.3 A, 50/60 Hz	AC 100 - 240 V, 4.6 A, 50/60 Hz	AC 100 - 240 V, 3.7 A, 50/60 Hz
Operating temperature *1	41°F to 95°F (5°C to 35°C)		
Operating humidity	20% to 80% (no condensation)		
Power consumption	470W	400W	330W
Dimensions inch (mm) (excluding protrusions)	Approx. 77-1/16 (W) x 3-3/8 (D) x 45-5/8 (H) (1957 x 85.7 x 1159.5)	Approx. 67-5/16 (W) x 3-3/8 (D) x 40-1/8 (H) (1709.4 x 85.7 x 1019.8)	Approx. 58-5/8 (W) x 3-3/8 (D) x 35-5/16 (H) (1488.4 x 85.5 x 896.6)
Weight lbs. (kg)	Approx. 137.8 (62.5)	Approx. 109.1 (49.5)	Approx. 80.5 (36.5)

ENGLISH

*1 Temperature condition may change when using the monitor together with the optional equipments recommended by SHARP. In such cases, please check the temperature condition specified by the optional equipments.

As a part of our policy of continuous improvement, SHARP reserves the right to make design and specification changes for product improvement without prior notice. The performance specification figures indicated are nominal values of production units. There may be some deviations from these values in individual units.

Mounting Precautions (For SHARP dealers and service engineers)

- When installing, removing or moving the monitor, ensure that this is carried out by at least 4 people. (PN-L652B: at least 2 people.)
- Be sure to use a wall-mount bracket designed or designated for mounting the monitor.
- This monitor is designed to be installed on a concrete wall or pillar. Reinforced work might be necessary for some materials such as plaster / thin plastic board / wood before starting installation.
- This monitor and bracket must be installed on a wall which can endure at least 4 times or more the weight of the monitor. Install by the most suitable method for the material and the structure.
- To attach a VESA-compliant mounting bracket, use M8 screws that are 3/8 inch (10 mm) to 1/2 inch (12 mm) longer than the thickness of the mounting bracket.

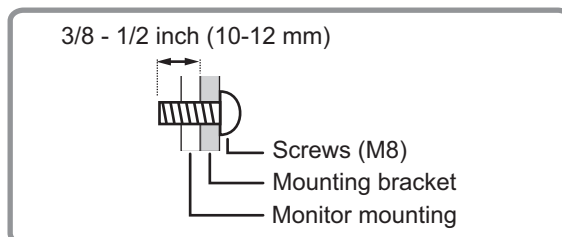

- Do not use an impact driver.
- When moving the monitor, be sure to hold the handles or the parts marked by  below. Do not grasp the screen. This may cause product damage, failure, or injury.

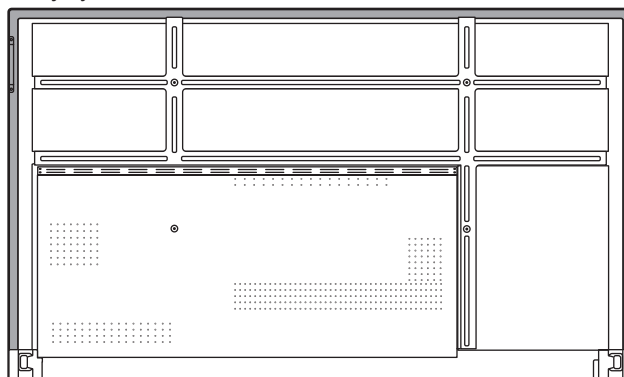

- If you need to temporarily place the monitor on a table or other surface during installation, spread a thick soft cloth on the table to prevent damage to the screen and table.
- After mounting, please carefully ensure the monitor is secure, and not able to come loose from the wall or mount.
- Do not use any screw holes other than those for mounting brackets, located on the rear of the monitor, for installation.



■ Attaching STB mount

Attach the STB mount when installing an optional controller.

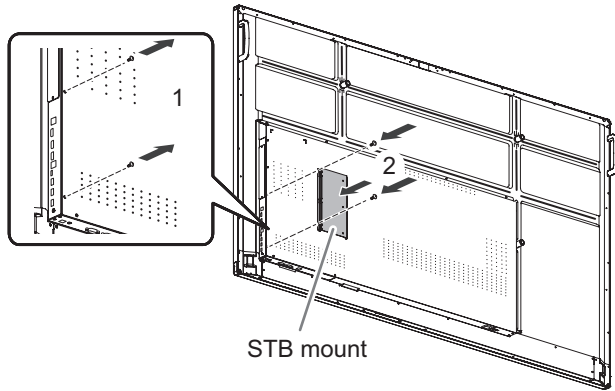

1. Remove the screws from this monitor.
2. Attach the STB mount with the STB mount screws (M3x6) (supplied) (x2).

TIPS

- Store the removed screws.
After removing the STB mount, put back the removed screws.



Table des matières

[FRANÇAIS]

INFORMATIONS IMPORTANTES	1	Fixation de l'adaptateur sans fil	5
CHER CLIENT	1	Connexions	6
PRÉCAUTIONS DE SÉCURITÉ	2	Mise sous tension et hors tension	7
MESURES DE SÉCURITÉ	3	Caractéristiques	9
PRÉCAUTIONS POUR LE MONTAGE	4	Précautions pour le montage	
Composants fournis	5	(À l'attention des revendeurs et techniciens SHARP) ...	9
Préparation de la télécommande	5		

FRANÇAIS

INFORMATIONS IMPORTANTES

AVERTISSEMENT : POUR RÉDUIRE LE RISQUE D'INCENDIE OU DE DÉCHARGE ÉLECTRIQUE, NE PAS EXPOSER CE PRODUIT À LA PLUIE OU À LA POUSSIÈRE.

	ATTENTION	
RISQUE DE DÉCHARGE ÉLECTRIQUE NE PAS OUVRIR		

ATTENTION : POUR RÉDUIRE LE RISQUE DE DÉCHARGE ÉLECTRIQUE, NE PAS RETIRER LE COUVERCLE. IL N'Y A AUCUNE PIÈCE RÉPARABLE PAR L'UTILISATEUR À L'INTÉRIEUR. AVERTIR LE PERSONNEL DE SERVICE QUALIFIÉ POUR TOUTE PROCÉDURE D'ENTRETIEN.



Le symbole représenté par l'éclair à la tête en pointe de flèche à l'intérieur d'un triangle, est placé pour alerter l'utilisateur de la présence d'une "tension dangereuse" non isolée à l'intérieur du produit. Cette tension peut avoir une valeur suffisante pour constituer un risque d'électrocution à toute personne.



Le point d'exclamation à l'intérieur d'un triangle est placé pour alerter l'utilisateur de la présence d'une procédure particulière ou d'une procédure de maintenance (entretien) importante dans les manuels accompagnant le produit.

Afin de satisfaire aux normes EMC, utiliser des câbles blindés pour connecter les bornes suivantes : Borne d'entrée HDMI, borne d'entrée D-sub, borne d'entrée RS-232C, port USB de type C, borne TOUCH PANEL, et port USB.

CHER CLIENT

Nous vous remercions d'avoir acheté cet appareil SHARP à écran LCD. Afin de garantir le bon fonctionnement de ce moniteur, nous vous conseillons de lire attentivement cette brochure et de la conserver pour toute référence ultérieure.



PRÉCAUTIONS DE SÉCURITÉ

L'électricité remplit de nombreuses fonctions utiles, mais elle peut provoquer des blessures et des dégâts matériels si elle n'est pas utilisée correctement. Cet appareil a été conçu et fabriqué en attachant la plus grande importance à la sécurité. Cependant, une utilisation inadéquate peut entraîner une décharge électrique et/ou un incendie. Afin d'éviter tout danger potentiel, veuillez respecter les consignes suivantes lors de l'installation, de l'utilisation et du nettoyage de l'appareil. Afin d'assurer votre propre sécurité et de prolonger la durée de service de votre moniteur LCD, veuillez lire attentivement les précautions ci-dessous avant d'utiliser l'appareil.

1. Lisez ces explications — Vous devez lire et comprendre toutes les informations relatives au fonctionnement de l'appareil avant de l'utiliser.
2. Conservez cette brochure dans un endroit sûr — Ces explications concernant la sécurité et le fonctionnement doivent être conservées dans un endroit sûr pour vous y référer en cas de besoin.
3. Respectez les avertissements — Tous les avertissements figurant sur l'appareil et dans ce mode d'emploi doivent être strictement respectés.
4. Suivez les instructions — Toutes les explications sur le fonctionnement doivent être respectées.
5. Nettoyage — Débranchez le cordon d'alimentation au niveau de la prise d'alimentation secteur avant de nettoyer l'appareil. Servez-vous d'un linge sec, et n'employez pas de détergents liquides ou en atomiseur. N'utilisez pas de linges sales. Cela risquerait d'endommager l'appareil.
6. Accessoires — N'utilisez pas d'accessoires non recommandés par le fabricant, car cela pourrait provoquer des accidents.
7. Eau et humidité — N'utilisez pas cet appareil près de l'eau. N'installez pas le produit à un endroit où il pourrait recevoir de l'eau. Évitez en particulier les emplacements sous les appareils à vidange d'eau tels que les climatiseurs.
8. Ventilation — Des ouïes et autres ouvertures sont prévues dans le coffret de l'appareil pour sa ventilation. Ne recouvrez pas et ne bouchez pas ces ouvertures car une ventilation insuffisante peut provoquer une surchauffe et réduire la durée de vie de l'appareil. Ne placez pas l'appareil sur un sofa, un tapis ou toute autre surface analogue car cela pourrait obstruer les ouvertures de ventilation. Cet appareil n'est pas conçu pour une installation encastrée; ne le placez donc pas dans un endroit fermé comme une bibliothèque ou une baie à moins qu'une ventilation adéquate ne soit prévue et que les consignes du fabricant ne soient respectées.
9. Protection du cordon d'alimentation — Faites passer les cordons d'alimentation à un endroit où ils ne seront pas écrasés ou coincés par d'autres objets.
10. L'écran utilisé dans ce produit est en verre et, par conséquent, il peut se briser si l'appareil tombe ou s'il reçoit un fort impact. Veuillez à ne pas être blessé par les éclats de verre au cas où l'écran se romprait.
11. Surcharge — Ne surchargez pas les prises d'alimentation secteur ou les rallonges car cela peut entraîner un risque d'incendie ou d'électrocution.
12. Insertion de solides ou de liquides — N'introduisez jamais des objets par les orifices de cet appareil, car ils pourraient provoquer une électrocution et/ou un court-circuit en touchant des pièces internes sous haute tension. Pour la même raison, ne renversez jamais de l'eau ou un liquide sur l'appareil.
13. Entretien — N'essayez pas de réparer vous-même l'appareil. Le démontage des couvercles peut vous exposer à une haute tension ou à d'autres dangers. Confiez toute réparation à un personnel qualifié.
14. Réparation — Dans les cas suivants, débranchez le cordon d'alimentation au niveau de la prise d'alimentation secteur et demandez à un personnel qualifié d'effectuer les réparations.
 - a. Dégât sur le cordon d'alimentation ou la prise de courant.
 - b. Infiltration d'un liquide ou pénétration d'un objet à l'intérieur de l'appareil.
 - c. Exposition de l'appareil à la pluie ou à l'eau.
 - d. Fonctionnement anormal malgré une conformité aux explications du mode d'emploi. Ne réglez que les commandes dont il est fait mention dans le mode d'emploi. Un réglage incorrect des autres commandes peut provoquer des dégâts qui nécessiteraient des réparations complexes par un technicien spécialisé.
 - e. Chute ou dégâts subis par l'appareil.
 - f. Lorsque le produit affiche un état anormal. Tout changement notable ou situation anormale de l'appareil indique qu'une réparation est nécessaire.
15. Pièces de rechange — Lorsque des pièces doivent être remplacées, assurez-vous que le technicien a utilisé les pièces spécifiées par le fabricant ou des pièces dont les performances et les caractéristiques sont identiques. Des changements non autorisés de pièces peuvent entraîner un incendie, une électrocution et/ou d'autres dangers.
16. Contrôles de sécurité — Après une intervention d'entretien ou de réparation, demandez au technicien de procéder à un contrôle pour être sûr que l'appareil peut être utilisé en toute sécurité.
17. Installation sur paroi — Si l'appareil doit être fixé sur une paroi, installez-le en respectant la méthode recommandée par le fabricant.
18. Sources de chaleur — Tenez l'appareil à l'écart de sources de chaleur, telles que radiateurs, dispositifs de chauffage, poêles et autres appareils dégageant de la chaleur (y compris les amplificateurs).
19. Piles — Une utilisation incorrecte des piles peut les faire éclater ou prendre feu. Une pile qui fuit peut causer des corrosions dans l'équipement, des salissures aux mains ou abîmer vos vêtements. Afin d'éviter ces problèmes, assurez-vous que les précautions suivantes sont appliquées :
 - Utilisez seulement des piles prescrites.
 - Installez les piles en faisant bien attention aux polarités plus (+) et moins (-) des piles selon les instructions dans le compartiment.
 - Ne mélangez pas des piles usagées avec des neuves.
 - Ne mélangez pas des piles de différents types. Les spécifications de voltage des piles du même format peuvent varier.
 - Remplacez rapidement une pile épuisée par une nouvelle.
 - Si vous n'avez pas l'intention d'utiliser la télécommande pendant une longue période, retirez les piles.
 - Si le liquide provenant d'une pile qui fuit touche votre peau ou vos habits, rincez immédiatement et complètement les parties touchées. Si un œil est touché, faites immédiatement un bain d'œil plutôt que de le frotter et cherchez immédiatement un traitement médical. Le liquide provenant de la fuite d'une pile qui atteint votre œil ou vos habits peut causer une irritation de la peau ou des dommages à votre œil.



20. L'utilisation de ce moniteur ne doit pas entraîner des risques mortels ou des dangers qui pourraient provoquer directement la mort, des dommages corporels, des dommages physiques sévères ou d'autres destructions, y compris dans le contrôle des réactions nucléaires dans les installations nucléaires, dans le système médical de réanimation, et dans le contrôle de lancement des missiles dans les systèmes d'armes.
21. N'entrez pas en contact direct avec les parties du produit ayant chauffé pendant de longues périodes. Il pourrait en résulter des brûlures à basse température.
22. Ne modifiez pas ce produit.

AVERTISSEMENT :

Il s'agit d'un appareil de classe A. Dans un environnement résidentiel, cet appareil peut provoquer des interférences radioélectriques. Dans ce cas, il peut être demandé à l'utilisateur de prendre des mesures appropriées. Un appareil de CLASSE I doit être raccordé à une prise de courant principal par une prise de terre.

RISQUE DE STABILITÉ

Un moniteur placé sur un support instable est dangereux en raison des risques de chute qu'il présente. De nombreuses blessures, touchant en particulier les enfants, peuvent être évitées en prenant quelques précautions simples :

- Utiliser les dispositifs de fixation tels que les supports muraux recommandés par le fabricant.
- Utiliser uniquement des meubles capables d'accueillir le moniteur en toute sécurité.
- Vérifier que le moniteur ne dépasse pas du bord du meuble sur lequel il est posé.
- Ne pas placer le moniteur sur des meubles hauts, armoires ou étagères, par exemple, sans fixer le meuble concerné et le moniteur à un support approprié.
- Ne pas intercaler de tissu ou toute autre matière entre le moniteur et le meuble sur lequel il est posé.
- Expliquer aux enfants qu'il est dangereux de grimper sur les meubles pour atteindre le moniteur ou ses boutons de commande.
- Cet équipement n'est pas destiné à être utilisé dans des endroits où il peut y avoir des enfants laissés sans surveillance.

En particulier pour la sécurité des enfants

- Ne laissez pas les enfants grimper sur ou jouer avec le moniteur.
- Ne placez pas le moniteur sur des meubles qui peuvent facilement se transformer en marches comme une commode avec tiroirs.
- Souvenez-vous que les enfants s'excitent souvent en visionnant un programme, surtout sur un moniteur "plus grand que la normale". Il faut faire en sorte d'installer le moniteur là où il ne peut pas être poussé, tiré, ni basculé.
- Il faut faire en sorte de placer les fils et les câbles connectés au moniteur de façon à ce que des enfants curieux ne puissent pas les tirer ni les saisir.

MESURES DE SÉCURITÉ

- N'utilisez pas le moniteur dans un endroit où il y a beaucoup de poussières, où le degré d'humidité est élevé, ou encore là où il pourrait se trouver en contact avec de l'huile ou de la vapeur. Ne l'utilisez pas non plus dans un environnement contenant des gaz corrosifs (dioxyde de soufre, sulfure d'hydrogène, dioxyde d'azote, chlore, ammoniac, ozone, etc.). Cela pourrait provoquer un début d'incendie.
- Assurez-vous que le moniteur ne se trouve pas en contact avec de l'eau ou d'autres fluides. Assurez-vous qu'aucun objet tel que des agrafes et des trombones ne pénètre dans le moniteur, car cela pourrait provoquer un début d'incendie ou un choc électrique.
- N'installez pas le moniteur au dessus des objets instables ou dans des endroits peu sûrs. Faites attention que le moniteur ne reçoive pas de chocs violents ni de fortes vibrations. Provoquer la chute du moniteur ou le culbuter peut l'endommager.
- N'utilisez pas le moniteur à proximité d'un appareil de chauffage ou dans des endroits où la température est élevée, car cela pourrait conduire à un dégagement excessif de chaleur et provoquer un début d'incendie.
- N'utilisez pas le moniteur dans des endroits exposés directement à la lumière du soleil. Il y a risque de déformation et de dysfonctionnement du coffret de l'appareil si le moniteur est utilisé à la lumière directe du soleil.
- Veillez à nettoyer fréquemment la poussière et les débris accumulés sur les ouvertures de ventilation. L'accumulation de poussière sur les ouvertures de ventilation ou à l'intérieur du moniteur risque d'entraîner une surchauffe, un incendie ou un dysfonctionnement. Faites nettoyer l'intérieur du moniteur par un revendeur SHARP ou un centre de services autorisé.
- La prise d'alimentation secteur doit être installée près de l'équipement et être facilement accessible.
- Durée de fonctionnement en continu et garantie. Ce produit est conçu pour une utilisation quotidienne maximale de 16 heures. Une utilisation en continu supérieure à 16 heures par jour n'est pas couverte par la garantie.
- Ne faites pas fonctionner l'écran avec un objet rigide ou pointu tel qu'un ongle ou un crayon.

Le cordon d'alimentation

- Utilisez seulement le cordon d'alimentation fourni avec le moniteur.
- N'endommagez pas le cordon d'alimentation, ne déposez pas d'objets lourds sur le cordon d'alimentation, ne tirez pas dessus et ne le pliez pas de manière excessive. De même, n'ajoutez pas de rallonges. Tout endommagement du cordon d'alimentation peut provoquer un début d'incendie ou un choc électrique.
- Ne branchez pas le cordon d'alimentation sur une prise multiple. Ajouter une rallonge peut entraîner une surchauffe et provoquer un début d'incendie.
- Ne débranchez pas ni ne branchez la prise d'alimentation avec des mains humides. En ce faisant, vous risquez un choc électrique.
- Débranchez le cordon d'alimentation si l'équipement n'est pas utilisé pendant une longue période.
- Ne tentez pas de réparer le cordon d'alimentation s'il est coupé ou s'il ne fonctionne pas correctement. Veuillez prendre contact avec le service après-vente et suivre ses recommandations.

Le LAN sans fil

- Ce moniteur ne peut être utilisé que dans le pays ou la région où vous l'avez acheté.
- Les chaînes et les fréquences pouvant être utilisées pour le LAN sans fil varient selon le pays et selon la région.



PRÉCAUTIONS POUR LE MONTAGE

- Ce produit est destiné à être utilisé en intérieur.
- Un support de montage conforme aux spécifications VESA est nécessaire.
- Comme le moniteur est lourd, consultez votre revendeur avant l'installation, le démontage ou le déplacement du moniteur.
- Le montage du moniteur sur le mur demande des compétences techniques spéciales et le travail doit être fait par un revendeur agréé par SHARP. Vous ne devez jamais tenter de faire ce travail vous-même. Notre société déclinera toute responsabilité pour les accidents ou blessures causés par un montage incorrect ou par une mauvaise manipulation.
- Utilisez le moniteur perpendiculairement à la surface horizontale. Si nécessaire, vous pouvez incliner le moniteur de 5 degrés vers le haut au maximum.
- Lorsque vous déplacez le moniteur, assurez-vous de le tenir par les poignées ou par les parties indiquées dans  ci-dessous. Ne le saisissez pas par l'écran. Cela risque d'endommager le produit, provoquer une panne ou des blessures.
- N'utilisez pas le produit à des endroits où l'unité est exposée aux rayons directs du soleil ou à un autre éclairage puissant. Comme ce produit fonctionne avec des rayons infrarouges, une telle lumière risque de causer des dysfonctionnements.
- Lorsque vous utilisez plusieurs moniteurs à proximité l'un de l'autre, assurez-vous que les transmetteur/récepteur infrarouge ne se parasitent pas.

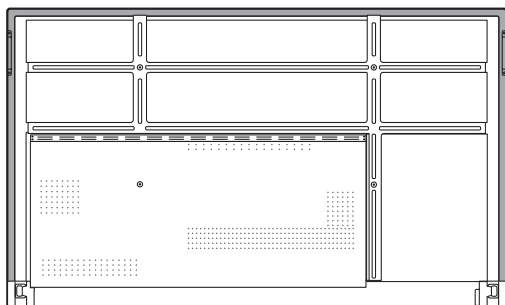

- Ce moniteur doit être utilisé sous une température ambiante entre 5°C et 35°C. Laissez assez d'espace autour du moniteur pour empêcher que la chaleur ne s'accumule à l'intérieur.

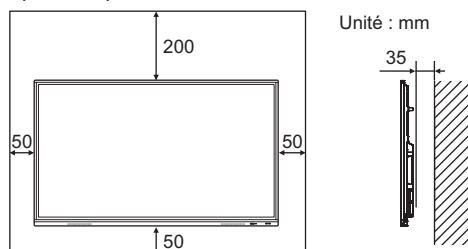

- S'il s'avère difficile de laisser un espace suffisant pour une raison quelconque, telle que l'installation du moniteur dans un logement ou le montage côte à côte de plusieurs appareils, ou lorsque la température ambiante risque de se situer en dehors de la plage 5°C à 35°C, installez un ventilateur ou prenez d'autres mesures pour maintenir la température ambiante dans les limites de la plage requise.
- Lors de l'installation de deux moniteurs ou plus côte à côte, laissez un espace d'au moins 5 mm autour de chacun d'eux pour éviter une pression sur l'appareil ou la structure adjacente du fait de l'expansion thermique.
- La température de fonctionnement du moniteur peut être différente de celle des accessoires additionnels recommandés par SHARP. Lorsque c'est le cas, veuillez vérifier la température de fonctionnement des accessoires additionnels.
- Ne bloquez pas les ouvertures de ventilation. Si la température dans le moniteur s'élève, ceci pourrait causer un dysfonctionnement.
- Ne placez le moniteur sur un équipement qui dégage de la chaleur.

Composants fournis

Si un composant venait à manquer, veuillez contacter votre revendeur.

- Moniteur à cristaux liquides : 1
- Télécommande : 1
- Serre-câble : 4



- Cordon d'alimentation
- Pile de télécommande : 2
- Manuel d'Installation (ce manuel) : 1

- Stylet : 2
- Support de la caméra : 1
- Vis de la support de la caméra (M3x10) : 2
- Vis de la caméra (filetage en 2,5 cm) : 1
- Support de la STB : 1
- Vis de la support de la STB (M3x6) : 2
- Adaptateur sans fil : 1
- Câble USB : 1
- Logo SHARP sur le couvercle : 1

Placez cet autocollant sur le logo SHARP pour le couvrir.

* Pensez à votre environnement !

Ne pas jeter les piles avec les ordures ménagères; la mise au rebut des piles exige un traitement spécial.

FRANÇAIS

Préparation de la télécommande

1. Placer votre doigt sur la pièce marquée d'un ▲, puis tirer pour enlever le couvercle.
2. Reportez-vous aux instructions dans le compartiment et insérez les piles (R03 ou LR03 (format "AAA") x 2) avec leurs pôles positifs (+) et négatifs (-) orientés correctement.
3. Refermer le couvercle.

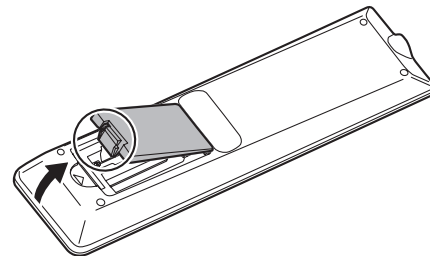

Fixation de l'adaptateur sans fil

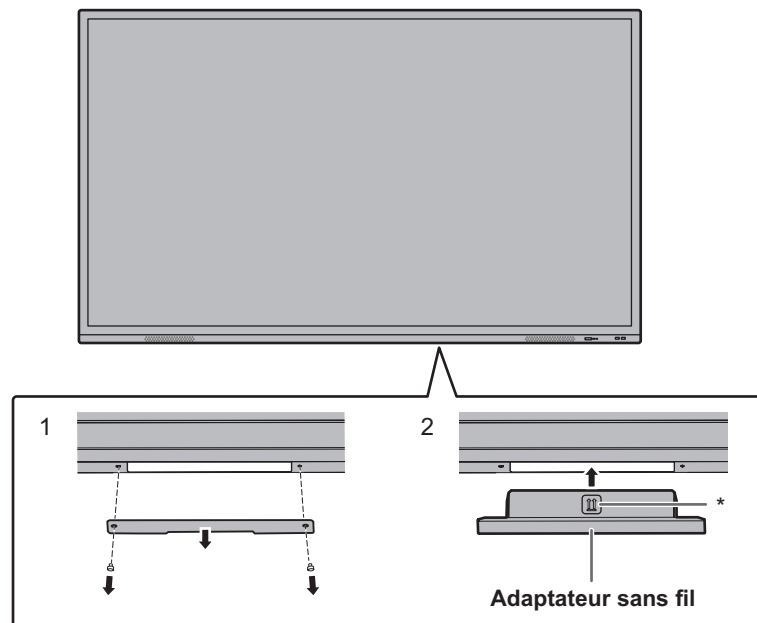

1. Retirez le couvercle inférieur.
2. Connectez un adaptateur sans fil.
Notez le sens de l'adaptateur sans fil.
La surface sur laquelle figure le symbole * est l'avant.

Conseils

- Conservez le couvercle et les vis retirés.
Après avoir retiré l'adaptateur sans fil, remettez le couvercle en place et fixez-le à l'aide des vis retirées.

Connexions

! Attention

- Veillez à bien mettre hors tension l'interrupteur principal puis débranchez la prise de l'alimentation secteur avant de connecter ou de déconnecter les câbles. Lisez également le manuel de l'équipement à connecter.
- Veillez à ne pas confondre la borne d'entrée avec la borne de sortie quand vous connectez les câbles. En confondant les câbles branchés aux bornes d'entrée et de sortie, vous pouvez causer des dysfonctionnements et d'autres problèmes.

■ Vue de face



1. Port USB (compatible USB 3.0)
2. Borne TOUCH PANEL1 (pour écran tactile)
3. Borne TOUCH PANEL2 (pour écran tactile)
4. Borne d'entrée HDMI1
5. Borne d'entrée HDMI2
6. Borne d'entrée HDMI3
7. Port USB de type C
8. Port USB (compatible USB 2.0)
9. Borne de sortie audio
10. Borne de sortie audio numérique (optique)
11. Borne d'entrée audio
12. Borne d'entrée D-Sub
13. Borne d'entrée RS-232C
14. Borne LAN
15. Borne d'entrée secteur

■ Vue de l'arrière

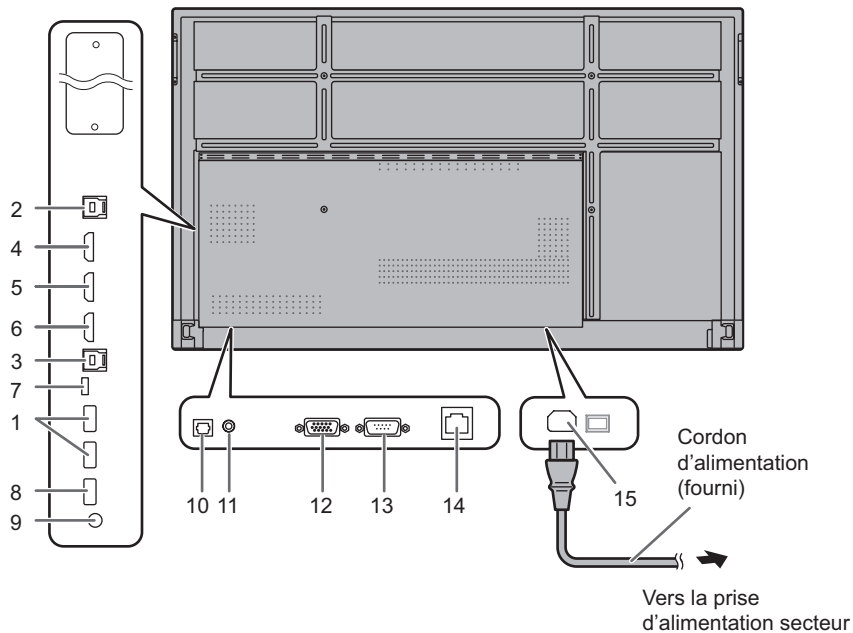

La borne TOUCH PANEL est USB3.0 Type B.
Même si la forme du connecteur est différente, le câble USB (USB 2.0 Type B) (fourni) peut être connecté à la borne TOUCH PANEL.



Conseils

- Pour utiliser l'écran tactile avec une connexion HDMI / D-sub, connectez le câble USB fourni à l'ordinateur. L'écran tactile et le stylet fonctionnent avec le pilote standard de chaque système d'exploitation. Sur le Mac, le fonctionnement est uniquement possible en mode souris.
- Le Information Display Downloader est également téléchargeable sur le site web suivant.
<https://www.sharp.eu/download-centre>
Une fois le Information Display Downloader installé, vous pouvez consulter et télécharger les dernières versions des logiciels. Pour installer le logiciel, reportez-vous au manuel de chacun.
Les programmes de configuration de Pen Software et les programmes de configuration de Touch Viewing Software peuvent être téléchargés à l'aide de Information Display Downloader.
- Les termes HDMI et High-Definition Multimedia Interface ainsi que le logo HDMI sont des marques commerciales ou des marques déposées de HDMI Licensing Administrator, Inc. aux États-Unis et dans d'autres pays.
- Google et Android sont des marques commerciales ou des marques déposées de Google LLC.
- VESA est une marque déposée ou une marque commerciale de Video Electronics Standards Association aux États-Unis et/ou dans d'autres pays.
- Toutes les autres marques et les noms de produits sont des marques commerciales ou des marques déposées par les compagnies respectives.

Mise sous tension et hors tension

! Attention

- Mettez sous tension le moniteur d'abord avant de mettre sous tension l'ordinateur ou l'équipement de lecture.
- Lors de la mise hors tension et de la remise sous tension, ou lorsque vous appuyez sur l'interrupteur principal ou le bouton POWER, attendez toujours au moins 5 secondes. Un court intervalle peut entraîner un dysfonctionnement.

Mise sous tension de l'interrupteur principal

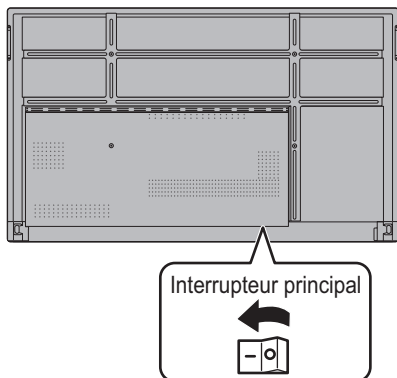

Mode arrêt, lorsque interrupteur principal est en position arrêt.

! Attention

- La mise sous/hors tension doit être effectuée à l'aide de l'interrupteur principal. Ne branchez/débranchez pas le cordon d'alimentation ou ne mettez pas le disjoncteur sous/hors tension lorsque l'interrupteur principal est en position marche.
- Pour déconnecter complètement l'alimentation électrique, retirez la fiche principale de la prise.

Mise sous tension

1. Appuyez sur le bouton POWER.

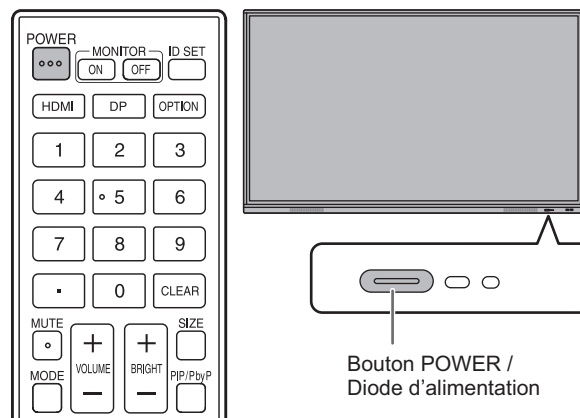

État	État du moniteur
Allumé en bleu	Power en position marche État de sommeil (rétroéclairage éteint)
Allumé en orange	Power en position arrêt (état de veille*)
Clignotement en bleu	État d'attente du signal d'entrée

* Mode veille lorsque "Mode économie d'énergie" est activé.



■ Opérations après la première mise sous tension

Lorsque vous mettez l'appareil sous tension pour la première fois, l'écran des réglage langues s'affiche.

1. Sélectionnez une langue, puis touchez "Suivant".

L'écran "Paramètres de date et d'heure" apparaît.

2. Réglez la date et l'heure, puis touchez "Suivant".

L'écran de réglage du mode de fonctionnement apparaît.

3. Configurez les réglages en suivant les instructions à l'écran.

OUI:

- "Mode de fonctionnement" est réglé sur "Mode1".
"Mode1" est le réglage recommandé et est conforme à la "Configuration Normale" telle que définie dans le Règlement EcoDesign (2019/2021).
- "Gestion de l'alimentation" est réglé sur "Veille d'alimentation", et "Mode économie d'énergie" est activé. Ces réglages ne peuvent pas être modifiés.
- S'il n'y a aucun signal pendant environ 5 minutes, ce moniteur entre en mode veille.
- La consommation d'énergie est réduite lorsque le moniteur est en état de veille. Android se coupe également. À noter, toutefois, que le temps de démarrage depuis le état de veille s'allongera.

NO:

- "Mode de fonctionnement" est réglé sur "Mode2".
- "Gestion de l'alimentation" est réglé sur "Mode d'attente du signal", et "Mode économie d'énergie" est désactivé. Ces réglages peuvent être modifiés.
- Passer à l'état d'attente du signal d'entrée en mode sans signal.
- Le temps de démarrage depuis le état de veille est réduit. À noter, toutefois, que la consommation d'énergie est plus importante en état de veille. Android continue de fonctionner en état de veille.

Après chaque réglage, il est possible de modifier "Mode de fonctionnement". (Voir le MODE D'EMPLOI.)

4. Lorsqu'un écran indiquant que les réglages sont terminés s'affiche, touchez "Terminé."

L'écran d'accueil du mode APPLICATION apparaît.

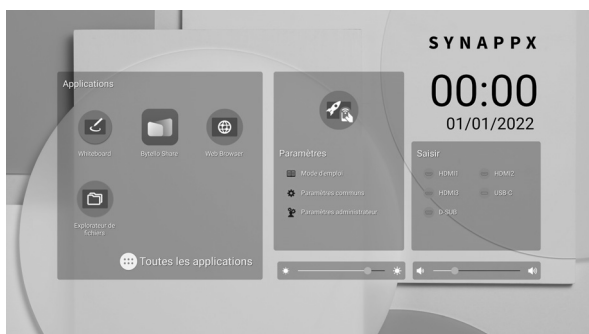

■ Comment lire le manuel d'utilisation

Touchez "Mode d'emploi" sur l'écran d'accueil du mode APPLICATION.

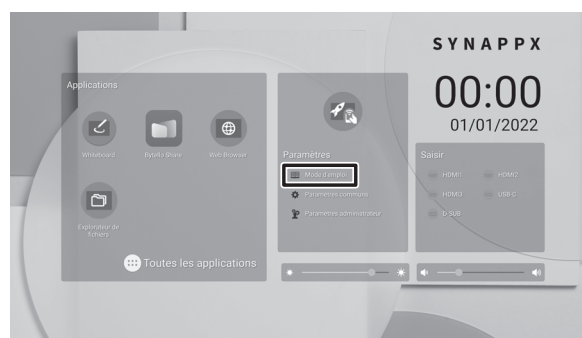

Mise hors tension

1. Appuyez sur le bouton POWER de la télécommande.
Ou maintenez enfoncé le bouton POWER sur le moniteur.

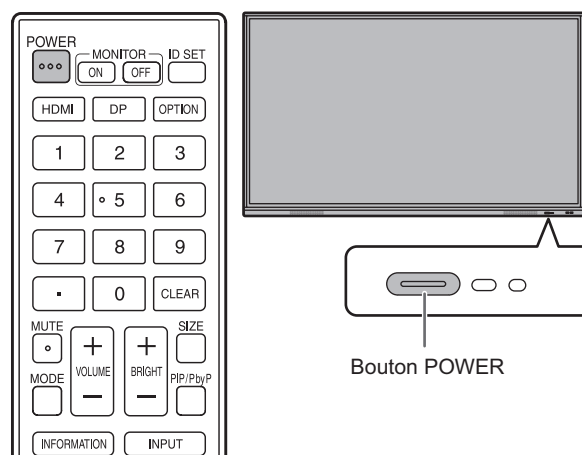

Un écran de confirmation apparaît.

2. Sélectionnez "OK".

L'appareil est mis hors tension. (État de veille)

! Attention

- Lorsque l'alimentation est mis hors tension, les données d'application qui ne sont pas enregistrées sont perdues.
- Un message s'affiche avant la mise hors tension. Sauvegardez toutes les données dont vous avez besoin.
- Si le moniteur sera mis hors tension par emploi du temps, "Off si aucune opération" ou la commande RS-232C, sauvegardez toutes les données dont vous avez besoin à l'avance. L'appareil se mettra hors tension même s'il reste des données non sauvegardées. (Les données seront perdues.)

Caractéristiques

Modèle	PN-L862B	PN-L752B	PN-L652B
Alimentation	CA 100 - 240 V, 5,3 A, 50/60 Hz	CA 100 - 240 V, 4,6 A, 50/60 Hz	CA 100 - 240 V, 3,7 A, 50/60 Hz
Température de fonctionnement *1	5°C à 35°C		
Hygrométrie de fonctionnement	20% à 80% (sans condensation)		
Consommation électrique	470W	400W	330W
Dimensions (mm) (à l'exclusion des éléments qui dépassent)	Environ 1957 (L) x 85,7 (P) x 1159,5 (H)	Environ 1709,4 (L) x 85,7 (P) x 1019,8 (H)	Environ 1488,4 (L) x 85,5 (P) x 896,6 (H)
Poids (kg)	Environ 62,5	Environ 49,5	Environ 36,5

*1 La température de fonctionnement du moniteur peut être différente de celle des accessoires additionnels recommandés par SHARP. Lorsque c'est le cas, veuillez vérifier la température de fonctionnement des accessoires additionnels.

SHARP se réserve le droit d'apporter sans préavis des modifications à la présentation et aux caractéristiques des appareils aux fins d'amélioration. Les valeurs indiquées dans ce document sont les valeurs nominales des appareils de série mais de légères différences peuvent être constatées d'un appareil à l'autre.

FRANÇAIS

Précautions pour le montage (À l'attention des revendeurs et techniciens SHARP)

- L'installation, le démontage ou le déplacement du moniteur doit être fait par 4 personnes ou plus. (PN-L652B : au moins 2 personnes.)
- Veillez à utiliser un support mural conçu ou prévu pour la fixation du moniteur.
- Ce moniteur est prévu pour être installé sur un mur ou un pilier en béton. Un travail de renforcement pourrait s'avérer nécessaire pour certains matériaux tels que le plâtre, un mince panneau de plastique ou le bois avant de commencer l'installation.
- Le mur sur lequel ce moniteur et le support doivent être installés doit pouvoir supporter, au moins, 4 fois son poids ou davantage. Installez de la manière qui convient le mieux en fonction du matériau et de la structure.
- Pour fixer un support de montage compatible avec VESA, utilisez des vis M8 de 10 mm à 12 mm plus longues que l'épaisseur du support de montage.

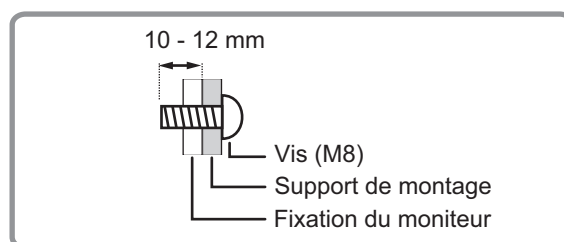

- N'utilisez pas de tournevis à percussion.
- Lorsque vous déplacez le moniteur, assurez-vous de le tenir par les poignées ou par les parties indiquées dans  ci-dessous. Ne le saisissez pas par l'écran. Cela risque d'endommager le produit, provoquer une panne ou des blessures.

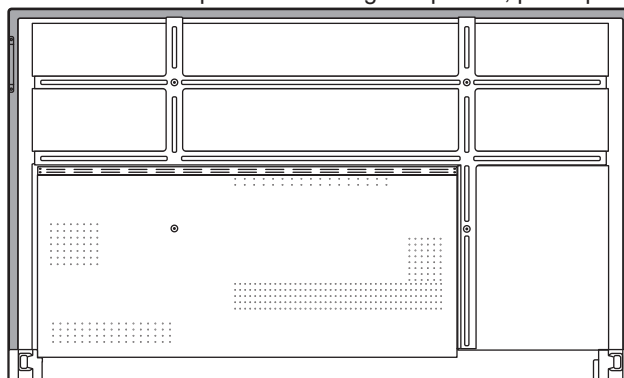

- Si vous devez poser temporairement le moniteur sur une table ou une autre surface pendant l'installation, étalez un chiffon doux épais sur la table afin d'éviter d'endommager l'écran et la table.
- Après le montage, assurez-vous que le moniteur est bien fixé au mur ou au support, sans risque de relâche.
- N'utilisez pas de trous de vis autres que les trous de vis pour les supports de montage et situés à l'arrière du moniteur, pour l'installation.

■ Fixation du support de la STB

Fixez le support de la STB lors de l'installation d'une contrôleur en option.

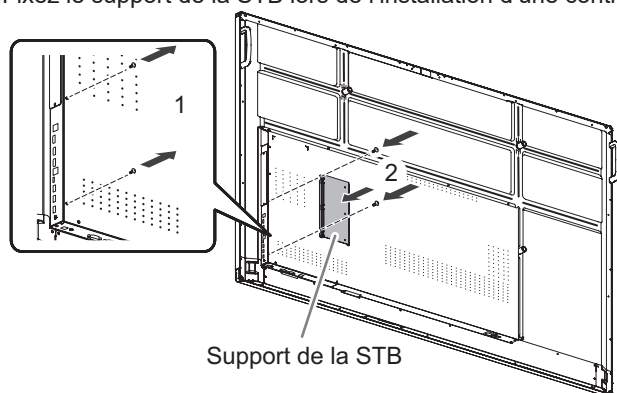

1. Retirez les vis de ce moniteur.
2. Fixez la support de la STB à l'aide des vis de la support de la STB (M3x6) (fournies) (x2).

Conseils

- Conservez les vis retirées.
Après avoir retiré la support de la STB, remettez les vis en place.

INFORMACIÓN IMPORTANTE.....1	Conexión del adaptador inalámbrico.....5
ESTIMADO CLIENTE DE SHARP1	Conexiones6
PRECAUCIONES DE SEGURIDAD2	Encendido/apagado7
INSTRUCCIONES DE SEGURIDAD3	Especificaciones.....9
PRECAUCIONES DE MONTAJE.....4	Precauciones de montaje
Componentes suministrados5	(para distribuidores y técnicos de servicio de SHARP) ...9
Preparación de la Unidad de control remoto5	

INFORMACIÓN IMPORTANTE

ADVERTENCIA: PARA REDUCIR EL RIESGO DE INCENDIO O DESCARGAS ELÉCTRICAS, NO EXPONGA ESTE PRODUCTO A LA LLUVIA NI A LA HUMEDAD.



PRECAUCIÓN

**RIESGO DE
DESCARGAS
ELÉCTRICAS
NO ABRIR**



PRECAUCIÓN: PARA REDUCIR EL RIESGO DE DESCARGAS ELÉCTRICAS, NO RETIRE LA TAPA. EN EL INTERIOR NO HAY PIEZAS QUE EL USUARIO PUEDA REPARAR. SOLICITE CUALQUIER REPARACIÓN A UN TÉCNICO DE SERVICIO CALIFICADO.



El símbolo del rayo con cabeza de flecha dentro de un triángulo está concebido para avisar al usuario de la presencia de "tensión peligrosa" sin aislamiento en el interior del producto que podría ser de magnitud suficiente para constituir un riesgo de descargas eléctricas a las personas.



El símbolo de exclamación dentro de un triángulo está concebido para avisar al usuario de la presencia de instrucciones importantes de uso y mantenimiento (servicio) en la documentación que acompaña al producto.

Para mantener la conformidad con la normativa sobre compatibilidad electromagnética (EMC), utilice cables blindados para la conexión a los siguientes terminales: terminal de entrada HDMI, terminal de entrada D-sub, terminal de entrada RS-232C, puerto USB tipo C, terminal TOUCH PANEL y puerto USB.

ESTIMADO CLIENTE DE SHARP

Gracias por adquirir un producto LCD de SHARP. Para garantizar la seguridad y muchos años de funcionamiento sin problemas, lea atentamente las Precauciones de seguridad antes de utilizar este producto.

PRECAUCIONES DE SEGURIDAD

La electricidad se emplea para muchas funciones útiles pero también puede causar lesiones personales y daños en la propiedad si se manipula de forma inadecuada. Este producto se ha diseñado y fabricado poniendo el máximo énfasis en la seguridad. No obstante, el uso inadecuado podría tener como resultado descargas eléctricas y/o incendios. Para evitar peligros potenciales, observe las siguientes instrucciones cuando instale, utilice y limpie el producto. Para garantizar su seguridad y prolongar la vida de servicio de su producto de LCD, lea atentamente las siguientes precauciones antes de usar el producto.

1. Lea las instrucciones — Todas las instrucciones operativas deberán leerse y comprenderse antes de utilizar el producto.
2. Mantenga este manual en un lugar seguro — Estas instrucciones de seguridad y operativas deberán guardarse en un lugar seguro para referencia en el futuro.
3. Tenga en cuenta las advertencias — Todas las advertencias e instrucciones del producto deberán observarse estrictamente.
4. Respete las instrucciones — Deberán respetarse todas las instrucciones operativas.
5. Limpieza — Desenchufe el cable de alimentación de la toma de corriente antes de limpiar el producto. Utilice un paño seco para limpiar el producto. No emplee limpiadores líquidos ni aerosoles. No utilice paños sucios. Si lo hace puede dañar el producto.
6. Accesorios — No utilice accesorios no recomendados por el fabricante. El empleo de accesorios inadecuados podría provocar accidentes.
7. Agua y humedad — No utilice el producto cerca del agua. No instale este producto en lugares donde puedan producirse salpicaduras de agua. Preste especial atención a equipos que drenen agua, por ejemplo los de aire acondicionado.
8. Ventilación — Los respiraderos y otras ranuras de la caja están diseñados para ventilación. No cubra ni bloquee dichos respiraderos y ranuras, ya que la ventilación insuficiente podría provocar sobrecalentamiento y/o acortar la vida operativa del producto. No coloque el producto sobre un sofá, una alfombra u otras superficies similares ya que se podrían bloquear las ranuras de ventilación. No coloque el producto en un lugar cerrado como, por ejemplo, una librería o una estantería, a menos que se proporcione una ventilación adecuada o se respeten las instrucciones del fabricante.
9. Protección del cable de alimentación — Los cables de alimentación deberán ubicarse adecuadamente para evitar que las personas puedan tropezar con ellos o que los objetos puedan descansar sobre éstos.
10. La pantalla usada en este producto está hecha de vidrio. Consiguientemente, podría romperse si el producto cae al suelo o recibe un golpe. Tenga cuidado de no herirse con pedazos de vidrio roto en caso que se rompa la pantalla.
11. Sobrecarga — No sobrecargue las tomas de corriente ni los cables alargadores o regletas. La sobrecarga podría provocar incendios o descargas eléctricas.
12. Introducción de objetos y líquidos — No inserte nunca objetos en el producto a través de los respiraderos o las ranuras de ventilación. El producto tiene altas tensiones en su interior y la inserción de objetos podría provocar descargas eléctricas y/o cortocircuitar los componentes internos.
Por la misma razón, no derrame agua o líquidos sobre el producto.
13. Servicio — No intente reparar usted mismo el producto. La retirada de las tapas podría exponerle a alto voltaje y otras circunstancias peligrosas. Solicite cualquier reparación a un técnico de servicio calificado.
14. Reparación — Si se produjera cualquiera de las circunstancias siguientes, desenchufe el cable de alimentación de la toma de corriente y solicite la reparación a un técnico de servicio calificado.
 - a. Cuando el cable de alimentación o el enchufe esté dañado.
 - b. Cuando se haya derramado un líquido sobre el producto o hayan caído objetos al interior del producto.
 - c. Cuando se haya expuesto el producto a la lluvia o al agua.
 - d. Cuando el producto no funcione correctamente según lo descrito en las instrucciones operativas. No toque ningún control aparte de los descritos en las instrucciones de uso. El ajuste inadecuado de controles no descritos en las instrucciones podría provocar daños, lo que a menudo requiere un trabajo importante de ajuste por parte de un técnico calificado.
 - e. Cuando el producto haya caído al suelo o se haya dañado.
 - f. Cuando el producto presente un estado anormal. Cualquier anomalía perceptible en el producto indicará que éste necesita servicio.
15. Repuestos — En caso de que el producto necesite repuestos, asegúrese de que el técnico de servicio utiliza las piezas de sustitución especificadas por el fabricante, o unas con las mismas características y rendimiento que las piezas originales. El uso de piezas no autorizadas podría tener como resultado incendio, descargas eléctricas y/u otros daños.
16. Comprobaciones de seguridad — Tras la finalización del trabajo de servicio o reparación, solicite al técnico de servicio que lleve a cabo comprobaciones de seguridad para asegurarse de que el producto se encuentra en perfectas condiciones de funcionamiento.
17. Montaje mural — Cuando monte el producto sobre una pared, asegúrese de instalarlo de acuerdo con el método recomendado por el fabricante.
18. Fuentes de calor — Mantenga el producto alejado de fuentes de calor como pueden ser radiadores, calentadores, estufas y otros productos que generen calor (incluyendo amplificadores).
19. Pilas — El uso incorrecto de las pilas podría causar la explosión o ignición de las mismas. Las fugas de las pilas pueden oxidar el equipo y ensuciarle las manos o la ropa. Para evitar estos problemas, asegúrese de observar las siguientes precauciones:
 - Utilice únicamente las pilas especificadas.
 - Instale las pilas con la polaridad apropiada de las mismas (+) y (-) de acuerdo con las indicaciones del compartimento.
 - No mezcle pilas viejas y nuevas.
 - No mezcle pilas de distintos tipos. Las especificaciones de voltaje de pilas con la misma forma pueden variar.
 - Sustituya las pilas gastadas por unas nuevas a la mayor brevedad.
 - Extraiga las pilas si no piensa utilizar el control remoto durante un período de tiempo prolongado.
 - Si el líquido de pilas con fugas entrara en contacto con la piel o la ropa, lave inmediatamente con agua abundante. Si le entrara en los ojos, láveselos abundantemente sin frotar y acuda inmediatamente al médico. El contacto de líquido de las pilas con los ojos o la ropa podría causar irritación de la piel o daños oculares.
20. El monitor no deberá utilizarse en lugares con riesgos o peligros fatales que pudieran provocar directamente la muerte, lesiones personales, daños físicos graves u otras pérdidas, incluyendo control de reacción nuclear en instalaciones nucleares, sistemas médicos de soporte vital y control de lanzamiento de misiles en sistemas armamentísticos.

21. No permanezca en contacto durante períodos prolongados de tiempo con componentes del producto que se recalienten. Podrían producirse quemaduras de baja temperatura.
22. No modifique este producto.

ADVERTENCIA:

Este es un producto Clase A. En un entorno doméstico este producto puede causar interferencias de radio en cuyo caso será necesario que el usuario adopte las medidas pertinentes.
Un dispositivo de fabricación CLASE I deberá conectarse a una toma de corriente principal con una unión a tierra.

RIESGO DE ESTABILIDAD

Si el monitor no se coloca en una ubicación lo suficientemente estable, podría resultar potencialmente peligroso debido al riesgo de caída. Muchas lesiones, especialmente a los niños, pueden evitarse adoptando precauciones sencillas como pueden ser:

- Utilizar dispositivos de fijación como pueden ser soportes de montaje mural recomendados por el fabricante.
- Emplear únicamente muebles que puedan soportar de forma segura el monitor.
- Asegurarse de que el monitor no sobresale del borde del mueble que sirve de apoyo.
- No colocar el monitor sobre muebles altos (por ejemplo, armarios o librerías) sin anclar el mueble y el monitor a un soporte adecuado.
- No colocar los monitores sobre paños u otros materiales ubicados entre el monitor y el mueble de apoyo.
- Educar a los niños sobre los peligros de trepar a los muebles para llegar al monitor o a sus controles.
- Este equipo no es adecuado para su uso en lugares en los que sea probable que los niños puedan estar sin la supervisión de un adulto.

Especialmente para la seguridad de los niños

- No permita que los niños trepen al monitor o jueguen con éste.
- No coloque el monitor sobre muebles que se puedan usar como peldaños, como pueden ser los cajones de una cómoda.
- Recuerde que los niños se pueden agitar mientras ven un programa, especialmente en un monitor en el que las cosas se ven "más grandes que en la vida real". Deberá tenerse cuidado de colocar o instalar el monitor en lugares en los que no se pueda empujar, mover o tirar al suelo.
- Deberá procurarse enrutar todos los cables conectados al monitor de modo que los niños curiosos no puedan tirar de ellos ni agarrarlos.

ESPAÑOL

INSTRUCCIONES DE SEGURIDAD

- No emplee el monitor en lugares con un nivel elevado de polvo o humedad ni donde éste pueda entrar en contacto con aceite o vapor. Tampoco lo utilice en un entorno en el que haya gases corrosivos (dióxido de azufre, sulfuro de hidrógeno, dióxido de nitrógeno, cloro, amoníaco, ozono, etc.), ya que esto podría provocar un incendio.
- Asegúrese de que el monitor no entre en contacto con agua ni otros líquidos. Asegúrese de no introducir en el monitor objetos como pueden ser clips o chinchetas, ya que esto podría causar incendios o descargas eléctricas.
- No coloque el monitor encima de objetos inestables ni en lugares inseguros. No permita que el monitor reciba golpes fuertes ni que vibre demasiado. La caída o pérdida de equilibrio del monitor podría dañarlo.
- No utilice el monitor cerca de aparatos de calefacción ni en lugares donde puedan existir temperaturas elevadas, ya que esto podría conducir a la generación de calor excesivo y provocar un incendio.
- No utilice el monitor en lugares en los que pueda estar expuesto a la luz solar directa. Existe riesgo de que la caja se deforme o de que se produzca un fallo de funcionamiento si se utiliza el monitor bajo la luz solar directa.
- Asegúrese de limpiar periódicamente el polvo y la suciedad adheridos a los respiraderos. Si se acumulara polvo en los respiraderos o en el interior del monitor, podría producirse recalentamiento excesivo, un incendio o fallos de funcionamiento. Solicite la limpieza del interior del monitor a un distribuidor o servicio técnico autorizado de SHARP.
- La toma de corriente deberá estar instalada cerca del equipo y ser accesible fácilmente.
- Tiempo de funcionamiento continuado y garantía. Este producto se ha diseñado para un uso diario máximo de 16 horas. La garantía no cubrirá un uso continuado que sobrepase las 16 horas al día.

- No use la pantalla con un objeto puntiagudo o duro como una uña o lápiz.

Cable de alimentación

- Emplee únicamente el cable de alimentación suministrado con el monitor.
- No dañe el cable de alimentación ni coloque objetos pesados sobre el mismo. No lo estire ni lo doble excesivamente. Tampoco añada cables alargadores ni regletas. Si el cable se daña, podrían producirse incendios o descargas eléctricas.
- No utilice el cable de alimentación con una regleta. La adición de un cable alargador o una regleta podría causar un incendio por sobrecalentamiento.
- No retire ni inserte el enchufe con las manos mojadas. Podrían producirse descargas eléctricas.
- Desenchufe el cable de alimentación si no piensa utilizar el equipo durante un período de tiempo prolongado.
- No intente reparar el cable de alimentación si éste está roto o no funciona adecuadamente. Solicite cualquier reparación al representante de servicio técnico autorizado.

LAN inalámbrica

- Este monitor no puede utilizarse en un país o una región que no sea donde fue adquirido.
- Los canales y las frecuencias que se pueden usar para la LAN inalámbrica varían según el país y la región.

PRECAUCIONES DE MONTAJE

- Este producto es para uso en interiores.
- Se requiere un soporte de montaje en conformidad con las especificaciones VESA.
- Este monitor es pesado. Por consiguiente, consulte a su distribuidor antes de instalar, desinstalar o trasladar el monitor.
- El montaje mural del monitor requiere un soporte especial y el trabajo deberá ser efectuado por un distribuidor autorizado de SHARP. Nunca deberá intentar realizar este trabajo usted mismo. Nuestra empresa no se hace responsable en caso de accidentes o lesiones causados por un montaje o una manipulación inadecuados.
- Utilice el monitor perpendicular a una superficie nivelada. Si fuera necesario, el monitor podrá inclinarse un máximo de 5 grados hacia arriba.
- Al mover el monitor, asegúrese de sujetar las asas o las partes marcadas con  más abajo. No agarre la pantalla. Esto puede provocar daños en el producto, fallos o lesiones.
- No use el producto en lugares donde la unidad quede expuesta a los rayos directos del sol u otras luces fuertes. Debido a que este producto funciona mediante rayos infrarrojos, esa luz puede provocar malfuncionamientos.
- Cuando utilice varios monitores de cerca, asegúrese de que el transmisor/receptor de infrarrojos no afecta a las otras.

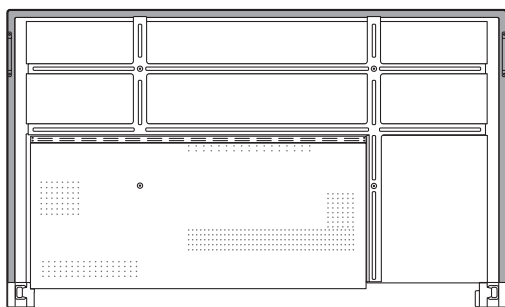

- Este monitor deberá utilizarse a una temperatura ambiente de entre 5°C y 35°C. Proporcione espacio suficiente alrededor del monitor para evitar que el calor se acumule en su interior.

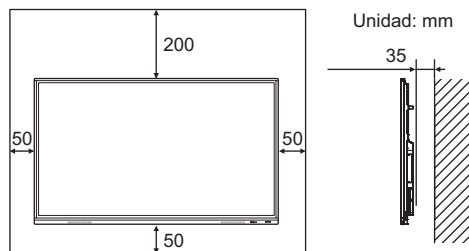

- Si resultase difícil dejar un espacio suficiente por algún motivo como, por ejemplo, la instalación del monitor dentro de una carcasa o la instalación de varias unidades una al lado de la otra, o si la temperatura ambiente estuviese fuera del rango de entre 5°C y 35°C, instale un ventilador o adopte otras medidas para mantener la temperatura ambiente dentro del rango requerido.
- En el caso de instalar dos o más monitores uno al lado del otro, deje un espacio de al menos 5 mm alrededor de los mismos, con el fin de evitar que la unidad o estructura adyacente quede expuesta a una tensión causada por la expansión térmica.
- Las condiciones de temperatura podrían cambiar al utilizar el monitor conjuntamente con los equipos opcionales recomendados por SHARP. En dichos casos, compruebe las condiciones de temperatura especificadas por los equipos opcionales.
- No bloquee ninguna ranura de ventilación. Si la temperatura del interior del monitor aumentara, podrían producirse malfuncionamientos.
- No coloque el monitor sobre un dispositivo que genere calor.

Componentes suministrados

Si falta algún componente, póngase en contacto con su distribuidor.

- Monitor de pantalla de cristal líquido: 1
- Control remoto: 1
- Abrazadera para cable: 4



- Cable de alimentación
- Pila del control remoto: 2
- Manual de Instalación (este manual): 1

- Lápiz táctil: 2
 - Soporte para cámara: 1
 - Tornillo de soporte para cámara (M3x10): 2
 - Tornillo para cámara (rosca en pulgadas): 1
 - Soporte para STB: 1
 - Tornillo de soporte para STB (M3x6): 2
 - Adaptador inalámbrico: 1
 - Cable USB: 1
 - Tapa logo SHARP: 1
- Coloque esta etiqueta sobre el logotipo de SHARP para tapar el logotipo.

* ¡Para protección medioambiental!
No vierta las pilas en la basura doméstica. Respete la normativa de vertido local.

Preparación de la Unidad de control remoto

1. Coloque el dedo en la pieza marcada con ▲, luego separe la tapa.
2. Consulte las indicaciones del compartimento y coloque las pilas (R03 o LR03 (tamaño "AAA") x 2) con la polaridad (+) y (-) correcta.
3. Cierre la tapa.

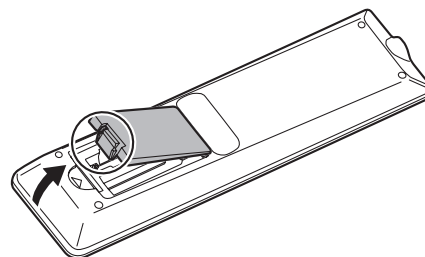

ESPAÑOL

Conexión del adaptador inalámbrico

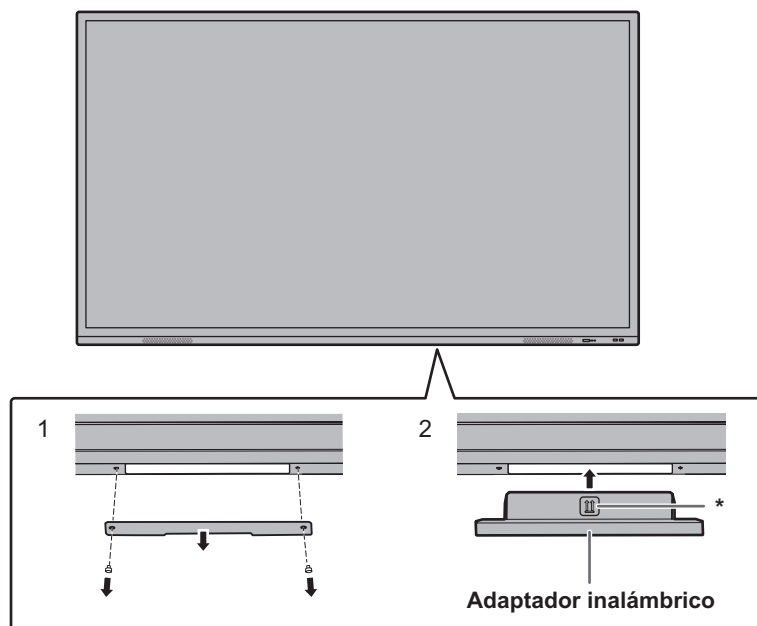

1. Retire la cubierta inferior.
2. Coloque un adaptador inalámbrico.
Tenga en cuenta la dirección en la que queda orientado el adaptador inalámbrico.
La superficie con la marca * es la parte delantera.

CONSEJOS

- Guarde la cubierta y los tornillos que ha retirado.
Tras retirar el adaptador inalámbrico, vuelva a colocar la cubierta, y acóplela en su sitio con los tornillos que había retirado.

Conexiones

! Precaución

- Asegúrese de apagar el interruptor primario y desconectar el enchufe de la toma de corriente antes de conectar/desconectar los cables. Asimismo, lea el manual del equipo que desea conectar.
- Tenga cuidado de no confundir el terminal de entrada con el terminal de salida al conectar los cables. La inversión accidental de los cables conectados a los terminales de entrada y salida podría causar malfuncionamientos y otros problemas.

■ Vista frontal

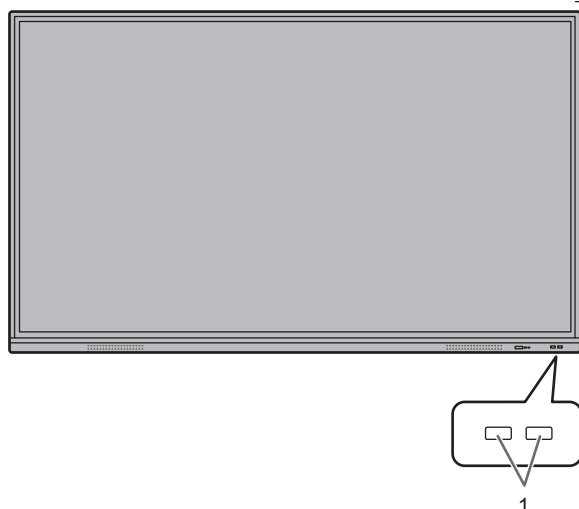

1. Puerto USB (compatible con USB 3.0)
2. Terminal TOUCH PANEL1 (para panel sensible al tacto) (para HDMI1/HDMI2)
3. Terminal TOUCH PANEL2 (para panel sensible al tacto) (para HDMI3/D-sub)
4. Terminal de entrada HDMI1
5. Terminal de entrada HDMI2
6. Terminal de entrada HDMI3
7. Puerto USB tipo C
8. Puerto USB (compatible con USB 2.0)
9. Terminal de salida de audio
10. Terminal (óptico) de salida de audio digital
11. Terminal de entrada de audio
12. Terminal de entrada D-sub
13. Terminal de entrada RS-232C
14. Terminal de LAN
15. Terminal de entrada de corriente

■ Vista posterior

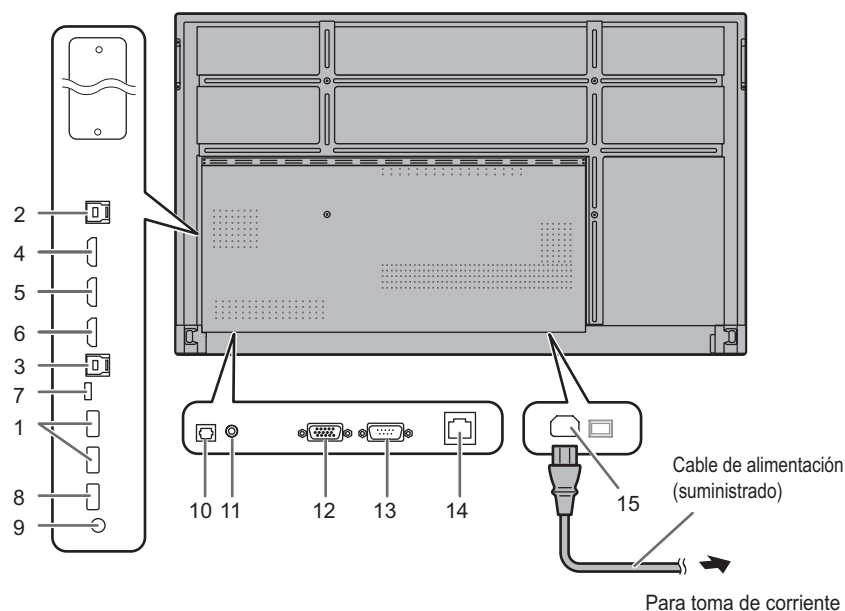

El terminal TOUCH PANEL es USB3.0 tipo B.
Aunque la forma del conector es diferente, el cable USB (USB 2.0 tipo B) (suministrado) se puede conectar al terminal TOUCH PANEL.



CONSEJOS

- Para usar el panel táctil con una conexión HDMI/D-sub, conecte el cable USB suministrado al ordenador. El panel sensible al tacto y el lápiz táctil funcionan con el controlador estándar de cada sistema operativo. En equipos Mac, solo es posible el manejo en el modo ratón.
- Information Display Downloader también se puede descargar desde el siguiente sitio web.
<https://www.sharp.eu/download-centre>
Si está instalada la Information Display Downloader, podrá consultar y descargar las versiones más recientes de los programas de software.
Para instalar el software, consulte el manual correspondiente.
Programa de instalación de Pen Software y programa de instalación de Touch Viewing Software se pueden descargar mediante la Information Display Downloader.
- Los términos HDMI y HDMI High-Definition Multimedia Interface, y el Logotipo HDMI son marcas comerciales o marcas registradas de HDMI Licensing Administrator, Inc. en los Estados Unidos y en otros países.
- Google y Android son marcas comerciales o marcas registradas de Google LLC.
- VESA es una marca registrada o una marca comercial de Video Electronics Standards Association en los Estados Unidos de América y/u otros países.
- Todos los demás nombres de marcas y productos son marcas comerciales o marcas registradas de sus respectivos propietarios.

Encendido/apagado

!Precaución

- Encienda el monitor antes de encender el ordenador o el dispositivo de reproducción.
- Cuando apague el interruptor primario o el botón POWER y lo vuelva a encender, espere siempre 5 segundos como mínimo. Un intervalo demasiado corto podría provocar malfuncionamientos.

Encendido de la alimentación principal

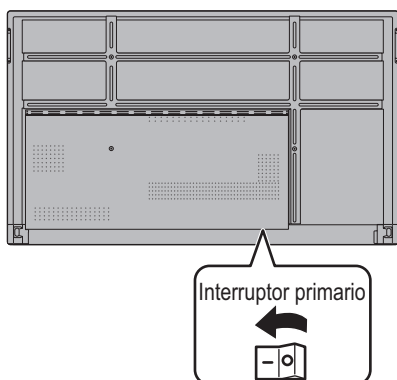

Modo desactivado, cuando la alimentación principal está apagada.

!Precaución

- La alimentación principal deberá encenderse/apagarse con el interruptor primario. No conecte/desconecte el cable de alimentación ni active/desactive el disyuntor mientras el interruptor primario está encendido.
- Para la desconexión eléctrica completa, desconecte el enchufe principal.

Encendido

1. Pulse el botón POWER.

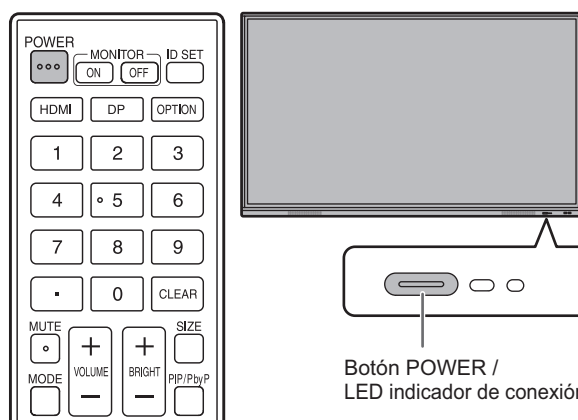

Estado	Estado del monitor
Encendido en azul	Alimentación encendida Estado de suspensión (retroiluminación apagada)
Encendido de naranja	Alimentación apagada (estado en espera*)
Parpadeo en azul	Estado de espera de señal de entrada

* Modo preparado cuando está activado el "Modo ahorro de energía".



■ Operaciones después del primer encendido

Al encender la alimentación por primera vez, aparecerá la pantalla de ajuste de idioma.

1. Seleccione un idioma, y después toque “Siguiente”.

Aparecerá la pantalla de “Configuración de fecha y hora”.

2. Ajuste la fecha y la hora, y después toque “Siguiente”.

Aparecerá la pantalla de ajuste del modo de operación.

3. Configure los ajustes según la pantalla.

Si:

- “Modo de operación” está establecido en “Modo1” “Modo1” es la configuración recomendada y se ajusta a la “Configuración Normal” según se define en el Reglamento EcoDesign (2019/2021).
- “Control de energía” está establecido en “Energía en espera” y “Modo ahorro de energía” está activado. Estos ajustes no pueden cambiarse.
- Si no hay señal durante 5 minutos aproximadamente, este monitor pasa automáticamente al modo preparado.
- El consumo de corriente se reducirá mientras el monitor se encuentre en el estado en espera. Android también se apagará. Obsérvese, no obstante, que el tiempo de arranque desde el estado en espera se alargará.

NO:

- “Modo de operación” está establecido en “Modo2”
- “Control de energía” está establecido en “Modo de espera de la señal” y “Modo ahorro de energía” está desactivado. Estos ajustes pueden cambiarse.
- Cambia al estado de espera de señal de entrada en el estado sin señal.
- Se reducirá el tiempo de arranque desde el estado en espera. Obsérvese, no obstante, que el consumo será mayor en el estado en espera. Android continuará funcionando en el estado en espera.

Incluso después de haberse establecido, podrá cambiar el “Modo de operación”. (Véase el MANUAL DE INSTRUCCIONES.)

4. Cuando aparezca una pantalla que indica que se han completado los ajustes, toque “Complete”.

Aparecerá la pantalla del modo APPLICATION.



■ Cómo acceder al manual de instrucciones

Toque “Manual de uso” en la pantalla de inicio en el modo APPLICATION.



Apagar la alimentación

1. Pulse el botón POWER de la unidad de control remoto. O bien mantenga pulsado el botón POWER del monitor.

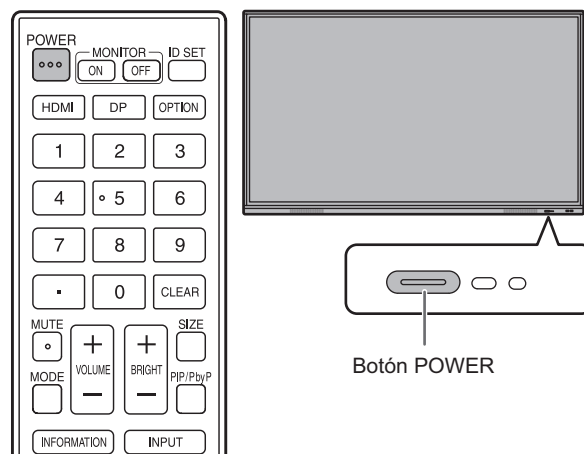

Aparecerá una pantalla de confirmación.

2. Seleccione “Aceptar”.

Se apagará la alimentación. (estado en espera)

! Precaución

- Al apagar la alimentación, los datos de la aplicación que no se hayan guardado se perderán.
- Antes de apagar la alimentación, se muestra un mensaje. Guarde cualquier dato que necesite.
- Si el monitor se va a apagar mediante horario, “Se apaga si no se usa” o el control RS-232C, guarde previamente los datos que necesite. Se desconectará la alimentación aunque haya datos sin guardar. (Los datos se perderán.)

Especificaciones

Modelo	PN-L862B	PN-L752B	PN-L652B
Requisitos de alimentación	100 - 240 V ca, 5,3 A, 50/60 Hz	100 - 240 V ca, 4,6 A, 50/60 Hz	100 - 240 V ca, 3,7 A, 50/60 Hz
Temperatura de funcionamiento *1	5°C a 35°C		
Humedad de funcionamiento	20% al 80% (sin condensación)		
Consumo de energía	470W	400W	330W
Dimensiones (mm) (excluidas las protuberancias)	Aprox. 1957 (An) x 85,7 (Pr) x 1159,5 (Al)	Aprox. 1709,4 (An) x 85,7 (Pr) x 1019,8 (Al)	Aprox. 1488,4 (An) x 85,5 (Pr) x 896,6 (Al)
Peso (kg)	Aprox. 62,5	Aprox. 49,5	Aprox. 36,5

*1 Las condiciones de temperatura podrían cambiar al utilizar el monitor conjuntamente con los equipos opcionales recomendados por SHARP. En dichos casos, compruebe las condiciones de temperatura especificadas por los equipos opcionales.

Como parte de la política de mejoras continuas, SHARP se reserva el derecho de realizar cambios en el diseño y especificaciones para la mejora del producto sin previo aviso. Las figuras indicadas que especifican el rendimiento son valores nominales de los aparatos de producción. Puede haber algunas desviaciones de estos valores en los aparatos individuales.

Precauciones de montaje (para distribuidores y técnicos de servicio de SHARP)

- Cuando instale, desinstale o traslade el monitor, asegúrese de sujetarlo entre 4 personas como mínimo. (PN-L652B: al menos 2 personas.)
- Asegúrese de utilizar un soporte de montaje mural diseñado para la instalación del monitor.
- Este monitor está diseñado para su instalación sobre un muro o pilar de hormigón. Tal vez resulte necesario realizar un trabajo de refuerzo para ciertos materiales como pueden ser yeso, paneles de plástico finos o madera antes de iniciar la instalación.
- Este monitor y el soporte deberán instalarse en una pared con una resistencia de al menos 4 veces el peso del monitor. Realice la instalación mediante el método más adecuado para el material y la estructura.
- Para colocar una ménsula de montaje compatible con VESA, use tornillos M8 que sean 10 mm a 12 mm más largos que la ménsula de montaje.

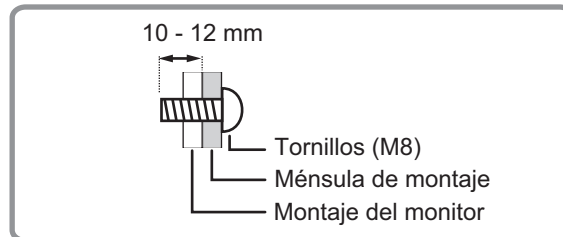

- No utilice un destornillador de impacto.
- Al mover el monitor, asegúrese de sujetar las asas o las partes marcadas con  más abajo. No agarre la pantalla. Esto puede provocar daños en el producto, fallos o lesiones.

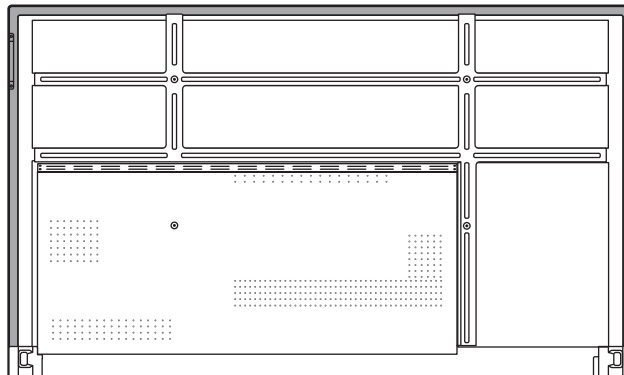

- Si necesita colocar el monitor provisionalmente sobre una mesa u otra superficie durante la instalación, coloque un paño suave y grueso sobre la mesa para evitar dañar la pantalla y la mesa.
- Una vez efectuado el montaje, asegúrese de que el monitor está instalado de forma segura y que no se puede aflojar de la pared o el soporte.
- No utilice orificios de tornillos que no sean orificios de tornillos para soportes de montaje, que se ubican en la parte trasera del monitor para la instalación.

■ Coloque del soporte para STB

Coloque el soporte para STB cuando desee instalar un controlador opcional.

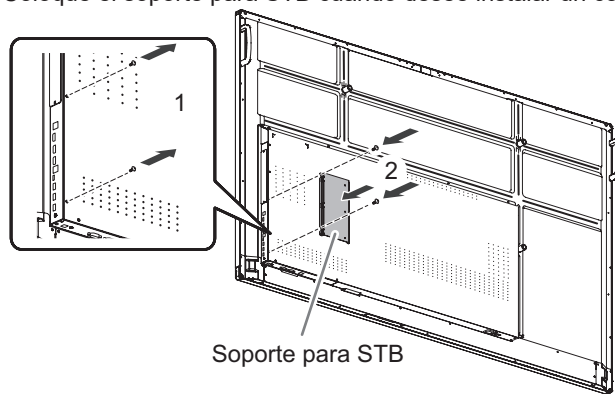

1. Retire los tornillos de este monitor.
2. Coloque el soporte para STB con los tornillos de soporte para STB (M3x6) (suministrados) (x2).

CONSEJOS

- Guarde los tornillos que ha retirado.
Tras retirar el soporte para STB, vuelva a colocar los tornillos que había retirado.

WICHTIGE INFORMATIONEN.....	1	Drahtlose Adapterverbindung	5
VEREHRTE KUNDIN, VEREHRTER KUNDE	1	Anschlüsse.....	6
SICHERHEITSVORKEHRUNGEN.....	2	Ein- und ausschalten.....	7
SICHERHEITSANLEITUNG.....	3	Technische Daten	9
WICHTIGE HINWEISE ZUR BEFESTIGUNG.....	4	Wichtige Hinweise zur Befestigung	
Mitgelieferte Komponenten	5	(Für SHARP-Händler und Servicetechniker)	9
Vorbereiten der Fernbedienung.....	5		

WICHTIGE INFORMATIONEN

ACHTUNG: HALTEN SIE DAS GERÄT VON REGEN UND JEDLICHER ART VON FEUCHTIGKEIT FERN, UM DIE GEFAHR VON BRAND ODER STROMSCHLAG ZU VERRINGERN.



VORSICHT

**ELEKTROSCHOCK-
GEFAHR
NICHT ÖFFNEN**





Das Blitzsymbol innerhalb eines Dreiecks weist den Benutzer auf das Vorhandensein nicht isolierter "gefährlicher Spannung" im Geräteinneren hin, die ausreichend groß ist, um einen Elektroschock hervorzurufen.



Das Ausrufezeichen innerhalb eines Dreiecks weist den Benutzer auf wichtige Betriebs- und Wartungs- bzw. Serviceanweisungen in der Produktdokumentation hin.

VORSICHT: ABDECKUNG NICHT ENTFERNEN:
GEFAHR VON ELEKTROSCHOCK.
KEINE WARTUNGSTEILE IM INNEREN.
SERVICEARBEITEN NUR VON
QUALIFIZIERTEM FACHPERSONAL
DURCHFÜHREN LASSEN.

Verwenden Sie EMV-gerechte, abgeschirmte Kabel, um die folgenden Anschlüsse zu verbinden: HDMI-Eingangsanschluss, D-Sub-Eingangsanschluss, RS-232C-Eingangsanschluss, USB Buchse Typ C, TOUCH PANEL Anschluss und USB Buchse.

VEREHRTE KUNDIN, VEREHRTER KUNDE

Wir danken Ihnen für den Kauf eines SHARP LCD-Gerätes. Um Ihre Sicherheit sowie einen jahrelangen, störungsfreien Betrieb dieses Produkts zu gewährleisten, lesen Sie bitte den Abschnitt "Sicherheitsvorkehrungen" vor der Verwendung des Produkts durch.

SICHERHEITSVORKEHRUNGEN

Elektrizität erfüllt viele nützliche Aufgaben, kann aber auch Personen- und Sachschäden verursachen, wenn sie unsachgemäß gehandhabt wird. Dieses Produkt wurde mit Sicherheit als oberster Priorität konstruiert und hergestellt. Dennoch besteht bei unsachgemäßer Handhabung u.U. Stromschlag- und Brandgefahr. Um mögliche Gefahren zu vermeiden, befolgen Sie beim Aufstellen, Betreiben und Reinigen des Produkts bitte die nachstehenden Anleitungen. Lesen Sie im Interesse Ihrer eigenen Sicherheit sowie einer langen Lebensdauer des LCD-Gerätes zunächst die nachstehenden Hinweise durch, bevor Sie das Produkt in Verwendung nehmen.

1. Bedienungsanleitungen lesen — Nehmen Sie das Produkt erst in Betrieb, nachdem Sie alle diesbezüglichen Hinweise gelesen und verstanden haben.
2. Bedienungsanleitung aufbewahren — Diese Bedienungsanleitung mit den Sicherheits- und Bedienungshinweisen sollte aufbewahrt werden, damit Sie im Bedarfsfall jederzeit darauf zurückgreifen können.
3. Warnungen beachten — Alle Warnungen auf dem Gerät und in den Bedienungsanleitungen sind genauestens zu beachten.
4. Anleitungen befolgen — Alle Anleitungen zur Bedienung müssen befolgt werden.
5. Reinigung — Vor dem Reinigen des Produkts trennen Sie es bitte vom Stromnetz durch ziehen des Netzsteckers aus der Steckdose. Reinigen Sie das Gerät mit einem trockenen Tuch. Verwenden Sie keine flüssigen Reiniger oder Aerosol-Sprays. Verwenden Sie keine schmutzigen Tücher, da andernfalls das Produkt beschädigt werden kann.
6. Zusatzgeräte und Zubehör — Verwenden Sie ausschließlich vom Hersteller empfohlenes Zubehör. Bei Verwendung anderer Zusatzgeräte bzw. Zubehörteile besteht evtl. Unfallgefahr.
7. Wasser und Feuchtigkeit — Benutzen Sie das Gerät nicht in der Nähe von Wasser. Montieren Sie das Gerät unter keinen Umständen an einer Stelle, an der Wasser darauf tropfen kann. Achten Sie dabei besonders auf Geräte, aus denen zuweilen Wasser tropft, wie etwa Klimaanlage.
8. Belüftung — Die Belüftungsschlitze und andere Öffnungen im Gehäuse dienen der Belüftung des Geräts. Halten Sie diese Öffnungen unbedingt frei, da eine unzureichende Belüftung zu einer Überhitzung bzw. Verkürzung der Lebensdauer des Produkts führen kann. Stellen Sie das Gerät nicht auf ein Sofa, einen Lappen oder ähnliche Oberflächen, da die Belüftungsschlitze dadurch blockiert werden können. Stellen Sie das Gerät auch nicht in ein umschlossenes Gehäuse, wie z.B. in ein Bücherregal oder einen Schrank, sofern dort nicht für eine ausreichende Belüftung gesorgt ist oder die Anweisungen des Herstellers befolgt werden.
9. Netzkabel-Schutz — Die Netzkabel sind so zu verlegen, dass sie vor Tritten geschützt sind und keine schweren Objekte darauf abgestellt werden.
10. Der Bildschirm für dieses Gerät ist aus Glas hergestellt. Es kann daher brechen, wenn es zu Boden fällt oder einen Schlag oder Stoß erhält. Seien Sie vorsichtig, dass Sie sich bei einem Bruch des Bildschirms nicht an den Scherben verletzen.
11. Überlastung — Vermeiden Sie eine Überlastung von Steckdosen und Verlängerungskabeln. Bei Überlastung besteht Brand- und Stromschlaggefahr.
12. Eindringen von Gegenständen und Flüssigkeiten — Schieben Sie niemals irgendwelche Gegenstände durch die Gehäuseöffnungen in das Innere des Geräts. Im Produkt liegen hohe Spannungen vor. Durch das Einschieben von Gegenständen besteht Stromschlaggefahr bzw. die Gefahr von Kurzschlüssen zwischen den Bauteilen. Aus demselben Grunde dürfen auch keine Flüssigkeiten auf das Gerät verschüttet werden.
13. Wartung — Versuchen Sie auf keinen Fall, selbst Wartungsarbeiten am Gerät durchzuführen. Durch das Entfernen von Abdeckungen setzen Sie sich hohen Spannungen und anderen Gefahren aus. Lassen Sie sämtliche Wartungsarbeiten ausschließlich von qualifiziertem Service-Personal ausführen.
14. Reparaturen — Trennen Sie in den folgenden Situationen sofort die Stromzufuhr durch ziehen des Netzsteckers aus der Steckdose und lassen Sie das Produkt von qualifiziertem Service-Personal reparieren:
 - a. Wenn das Netzkabel oder der Netzstecker beschädigt ist.
 - b. Wenn Flüssigkeit in das Gerät eingedrungen ist oder Gegenstände in das Gerät gefallen sind.
 - c. Wenn das Gerät nass geworden ist (z.B. durch Regen).
 - d. Wenn das Gerät nicht wie in der Bedienungsanleitung beschrieben funktioniert.
Nehmen Sie nur die in den Bedienungsanleitungen beschriebenen Einstellungen vor. Unsachgemäße Einstellungen an anderen Reglern können zu einer Beschädigung führen und machen häufig umfangreiche Einstellarbeiten durch einen qualifizierten Service-Techniker erforderlich.
 - e. Wenn das Produkt fallen gelassen oder beschädigt wurde.
 - f. Wenn das Gerät einen anormalen Zustand aufweist. Jedes erkennbare anormale Verhalten zeigt an, dass der Kundendienst erforderlich ist.
15. Ersatzteile — Wenn Ersatzteile benötigt werden, stellen Sie bitte sicher, dass der Service-Techniker nur die vom Hersteller bezeichneten Teile oder Teile mit gleichen Eigenschaften und gleichem Leistungsvermögen wie die Originalteile verwendet. Die Verwendung anderer Teile kann zu einem Brand, zu Stromschlag oder anderen Gefahren führen.
16. Sicherheitsüberprüfungen — Lassen Sie vom Service-Techniker nach Service- oder Reparaturarbeiten eine Sicherheitsüberprüfung vornehmen, um sicherzustellen, dass das Produkt in einem einwandfreien Betriebszustand ist.
17. Wandmontage — Bei der Montage des Gerätes an der Wand ist sicherzustellen, dass die Befestigung nach der vom Hersteller empfohlenen Methode erfolgt.
18. Wärmequellen — Stellen Sie das Produkt nicht in der Nähe von Heizkörpern, Heizgeräten, Öfen oder anderen Geräten (wie z.B. Verstärkern) auf, die Hitze abstrahlen.
19. Batterien — Durch falsche Anwendung können die Batterien explodieren oder sich entzünden. Eine undichte Batterie kann Korrosion am Gerät verursachen sowie Hände und Kleidung verschmutzen. Um diese Probleme zu vermeiden, beachten Sie bitte die folgenden Sicherheitshinweise:
 - Verwenden Sie nur empfohlene Batterietypen.
 - Achten Sie beim Einlegen der Batterien darauf, dass die Plus- (+) und die Minus- (-) Seite der Batterien gemäß den Anweisungen im Fachinneren richtig ausgerichtet sind.
 - Verwenden Sie nicht alte und neue Batterien gemeinsam.
 - Verwenden Sie keine Batterien unterschiedlichen Typs. Batterien derselben Form können unterschiedliche Spannungswerte besitzen.
 - Ersetzen Sie eine leere Batterie sofort durch eine neue.
 - Wenn Sie die Fernbedienung längere Zeit nicht verwenden, entnehmen Sie die Batterien.
 - Wenn ausgetretene Batterieflüssigkeit auf Haut oder Kleidung gelangt, müssen Sie diese sofort gründlich mit Wasser spülen. Wenn Batterieflüssigkeit in die Augen gelangt, dürfen Sie die Augen auf keinen Fall reiben, sondern am besten mit viel Wasser spülen und sofort einen Arzt aufsuchen. Batterieflüssigkeit kann Hautreizungen hervorrufen oder Augenschäden verursachen.
20. Bei der Verwendung des Monitors ist darauf zu achten, dass Gefahren für Leib und Leben, Schäden an Gebäuden und anderen Gegenständen sowie eine Beeinflussung von wichtigen oder gefährlichen Geräten, wie z.B. der Nuklearreaktionssteuerung in Atomanlagen, lebenserhaltenden Geräten in medizinischen Einrichtungen oder Raketenabschusssteuerungen in Waffensystemen vermieden werden.



21. Vermeiden Sie es, Teile des Produkts, die sich erwärmen, über längere Zeit hinweg zu berühren. Dies könnte zu leichten Verbrennungen führen.
22. Nehmen Sie dieses Produkt nicht ändern.

WARNUNG:

Dies ist ein Produkt der Klasse A. Dieses Produkt kann im Wohnbereich Funkstörungen verursachen. In diesem Fall kann vom Benutzer verlangt werden, entsprechende Maßnahmen zu ergreifen.
Geräte der KLASSE I dürfen nur an eine NETZSTECKDOSE mit Schutzerdung angeschlossen werden.

KIPPGEFAHR

Wenn ein Monitor nicht auf einer stabilen Unterlage aufgestellt wird, besteht die Gefahr, dass er kippt oder fällt. Zahlreiche Verletzungen, besonders bei Kindern, können durch einfache Vorsichtsmaßnahmen vermieden werden:

- Bei Verwendung der vom Hersteller empfohlenen Befestigungsvorrichtungen, wie z.B. Wandhaken.
- Stellen Sie den Monitor nur auf Möbelstücke, die ausreichend belastbar sind.
- Achten Sie darauf, dass der Monitor nicht über den Rand des Möbelstücks, auf dem er steht, vorsteht.
- Stellen Sie den Monitor niemals auf ein großes Möbelstück (z.B. einen Schrank oder in ein Bücherregal), ohne sowohl das Möbelstück als auch den Monitor an einem geeigneten Element sicher zu verankern.
- Stellen Sie den Monitor niemals auf ein Tuch oder andere Materialien, die zwischen dem Monitor und dem Möbelstück, auf dem er steht, liegen.
- Weisen Sie Kinder eindringlich darauf hin, dass es gefährlich ist, auf ein Möbelstück zu klettern, um an den Monitor oder seine Regler zu gelangen.
- Dieses Gerät ist für die Verwendung an Orten, an denen sich Kinder unbeaufsichtigt aufhalten können, nicht geeignet.

Wichtige Hinweise für die Sicherheit von Kindern

- Lassen Sie Kinder niemals auf den Monitor klettern oder am Monitor spielen.
- Stellen Sie den Monitor nicht auf Möbelstücke, die leicht als Stufen verwendet werden könnten, wie zum Beispiel eine Truhe oder Kommode.
- Bedenken Sie, dass Kinder bei Betrachtung eines Fernsehprogramms – und ganz besonders bei einem “überlebensgroßen” Monitor – in starke Aufregung verfallen können. Der Monitor sollte so aufgestellt werden, dass er nicht umgestoßen oder gekippt werden kann.
- Alle am Monitor angeschlossenen Kabel und Stränge sollten so verlegt werden, dass neugierige Kinder nicht daran ziehen oder sie ergreifen können.

SICHERHEITSANLEITUNG

- Verwenden Sie den Monitor nicht an Orten mit hoher Staubeentwicklung, hoher Luftfeuchtigkeit oder an Orten, an denen der Monitor mit Öl oder Dampf in Kontakt kommen könnte. Verwenden Sie den Monitor nicht an Orten, an denen ätzende Gase (Schwefeldioxid, Schwefelwasserstoff, Stickstoffdioxid, Chlor, Ammoniak, Ozon) auftreten können. Dies zu einem Brand führen könnte.
- Achten Sie darauf, dass der Monitor nicht mit Wasser oder anderen Flüssigkeiten in Berührung kommt. Achten Sie auch darauf, keine Gegenstände, wie z.B. Büroklammern oder sonstige spitze Gegenstände, in den Monitor zu stecken. Die Folge könnte ein Brand oder Stromschlag sein.
- Stellen Sie den Monitor nicht auf instabile Gegenstände oder an andere unsichere Stellen. Setzen Sie den Monitor keinen starken Stößen oder Erschütterungen aus. Wenn der Monitor hinunterfällt oder umkippt, könnte er Schaden nehmen.
- Stellen Sie den Monitor nicht in der Nähe von Heizungen oder an anderen Stellen auf, an denen hohe Temperaturen auftreten, da dies zu einer übermäßig starken Erhitzung mit der Folge eines Brandes führen könnte.
- Stellen Sie den Monitor nicht an Orten auf, an denen er direktem Sonnenlicht ausgesetzt ist. Bei einer Verwendung des Monitors in direktem Sonnenlicht besteht die Gefahr, dass sich das Gehäuse verformt oder Funktionsstörungen auftreten.
- Bitte entfernen Sie regelmäßig Staub und Schmutz von der Belüftungsöffnung. Wenn sich Staub an der Belüftungsöffnung oder im Inneren des Monitors ansammelt, kann es zu einer Überhitzung des Geräts und in der Folge zu einem Brand oder zu Fehlfunktionen kommen.
Bitte lassen Sie das Innere des Monitors von einem autorisierten SHARP-Händler oder einem SHARP Servicecenter reinigen.
- Die Steckdose sollte sich in der Nähe des Gerätes befinden und leicht zugänglich sein.

- Dauerbetriebszeit und Garantie.
Dieses Produkt ist für einen maximal 16-stündigen Betrieb pro Tag ausgelegt. Ein kontinuierlicher Betrieb während mehr als 16 Stunden pro Tag wird von der Garantie nicht gedeckt.
- Bedienen Sie den Bildschirm nicht mit harten oder spitzen Gegenständen, wie Fingernägel oder Bleistift.

Das Netzkabel

- Verwenden Sie nur das mit dem Monitor gelieferte Netzkabel.
- Beschädigen Sie das Netzkabel nicht, stellen Sie keine schweren Gegenstände darauf, und überdehnen oder knicken Sie es nicht. Verwenden Sie keine Verlängerungskabel. Ein beschädigtes Kabel kann einen Brand oder Stromschlag verursachen.
- Verwenden Sie das Netzkabel nicht mit einer Mehrfachsteckdose. Die Verwendung eines Verlängerungskabels kann aufgrund von Überhitzung zu einem Brand führen.
- Achten Sie darauf, dass Sie beim Einstecken oder Ausstecken des Netzsteckers keine nassen Hände haben, um einen Elektroschlag zu vermeiden.
- Ziehen Sie das Netzkabel aus der Steckdose, wenn Sie das Gerät längere Zeit über nicht verwenden.
- Führen Sie keine Reparaturversuche an einem beschädigten oder nicht funktionstüchtigen Netzkabel durch. Überlassen Sie Reparaturarbeiten ausschließlich dem Kundendienst.

WLAN

- Dieser Monitor kann nur in dem Land bzw. der Region verwendet werden, in dem bzw. in der er erworben wurde.
- Die für WLAN verwendeten Kanäle und Frequenzen sind je nach Land und Region unterschiedlich.

WICHTIGE HINWEISE ZUR BEFESTIGUNG

- Dieses Produkt ist nicht für den Gebrauch im Freien gedacht.
- Ein Montagewinkel, der den VESA-Spezifikationen entspricht, ist erforderlich.
- Da der Monitor sehr schwer ist, sollten Sie Ihren Händler vor dem Befestigen, Abmontieren oder Transportieren des Monitors um Rat fragen.
- Für die Wandbefestigung des Monitors sind Spezialkenntnisse erforderlich. Diese Arbeit darf daher nur von einem autorisierten SHARP-Händler durchgeführt werden. Führen Sie diese Arbeit niemals selbst durch. Unser Unternehmen übernimmt keine Verantwortung für Unfälle oder Verletzungen, die sich durch eine falsche Befestigung oder einen falschen Umgang mit dem Gerät ergeben.
- Verwenden Sie den Monitor mit der Vorderseite senkrecht zu einer ebenen Fläche. Nötigenfalls können Sie den Monitor um bis zu 5 Grad nach oben neigen.
- Halten Sie den Monitor zum Transportieren an den Griffen oder den unten mit  markierten Stellen. Fassen Sie nicht den Bildschirm. Das Gerät könnte dadurch beschädigt werden, oder Sie könnten sich dabei verletzen.
- Verwenden Sie das Gerät nicht an Orten, an denen es direkter Sonneneinstrahlung oder anderem starken Lichteinfall ausgesetzt ist. Weil für die Bedienung Infrarotstrahlen verwendet werden, können Störungen durch Lichteinfall verursacht werden.
- Wenn mehrere Monitore in der Nähe voneinander verwendet werden, stellen Sie sicher, dass der Infrarot-Sender/Empfänger nicht die anderen beeinträchtigt.

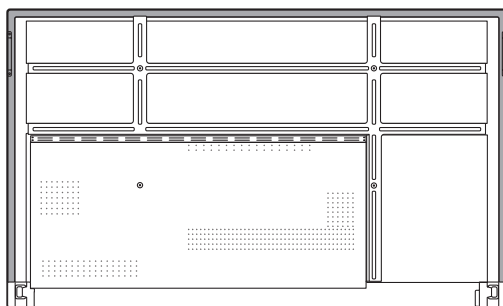

- Dieser Monitor sollte bei einer Umgebungstemperatur zwischen 5°C und 35°C verwendet werden. Rund um den Monitor muss genügend Freiraum sein, damit die Wärme aus dem Geräteinneren gut entweichen kann.

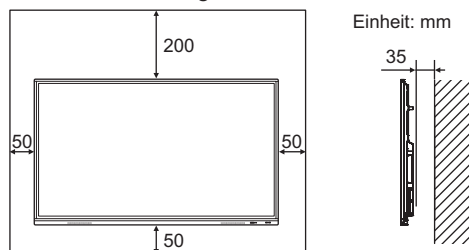

- Wenn es aus irgendeinem Grund schwierig ist, ausreichend Platz frei zu lassen, etwa weil der Monitor in ein Gehäuse eingebaut wird, wenn mehrere Einheiten nebeneinander installiert werden sollen, oder wenn die Umgebungstemperatur außerhalb des zulässigen Bereichs von 5°C bis 35°C liegen könnte, so müssen Sie ein Gebläse installieren oder andere Maßnahmen ergreifen, um die Umgebungstemperatur innerhalb des vorgeschriebenen Bereichs zu halten.
- Sorgen Sie dafür, dass bei der Installation von zwei oder mehr Monitoreinheiten nebeneinander rundherum mindestens 5 mm Platz zur Verfügung stehen, damit die angrenzende Einheit oder Struktur keinem Druck aufgrund von thermischer Ausdehnung ausgesetzt werden kann.
- Die Temperaturbedingungen können sich ändern, wenn der Monitor zusammen mit von SHARP empfohlenem Zubehör verwendet wird. Überprüfen Sie in diesem Fall bitte die für das Zubehör empfohlenen Temperaturbedingungen.
- Alle Belüftungsöffnungen müssen stets frei bleiben. Wenn die Temperatur innerhalb des Monitors ansteigt, kann dies zu Fehlfunktionen führen.
- Stellen Sie den Monitor nicht auf ein anderes Gerät, das Wärme erzeugt.

Mitgelieferte Komponenten

Sollte eine der angeführten Komponenten fehlen, kontaktieren Sie bitte Ihren Händler.

- LCD-Monitor: 1
- Fernbedienung: 1
- Kabelbinder: 4



- Netzkabel
- Batterie für Fernbedienung: 2
- Installationsanleitung (diese Anleitung): 1

- Touch-Pen: 2
- Kamerahalterung: 1
- Befestigungsschrauben für Kamera (M3x10): 2
- Kameraschraube (Zollgewinde): 1
- STB-Halterung: 1
- Befestigungsschrauben für STB-Halterung (M3x6): 2
- Drahtlos-Adapter: 1
- USB-Kabel: 1
- SHARP-Logo-Aufkleber: 1
Um das Logo zu verdecken, überkleben Sie das SHARP-Logo mit diesem Aufkleber.

* Der Umwelt zuliebe!
Batterien dürfen nicht mit den Hausmüll entsorgt werden, sondern verlangen Sonderbehandlung.

Vorbereiten der Fernbedienung

1. Legen Sie Ihren Finger auf die mit ▲ gekennzeichnete Position und ziehen Sie dann die Abdeckung ab.
2. Beachten Sie die Anweisungen im Fachinneren und legen Sie die Batterien (R03 oder LR03 (Größe "AAA") x 2) richtig ein (auf die Plus- (+) und Minus- (-) Seite achten).
3. Schließen Sie die Abdeckung.

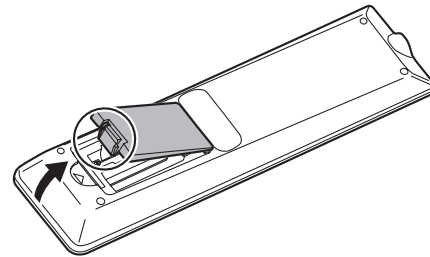

Drahtlose Adapterverbindung

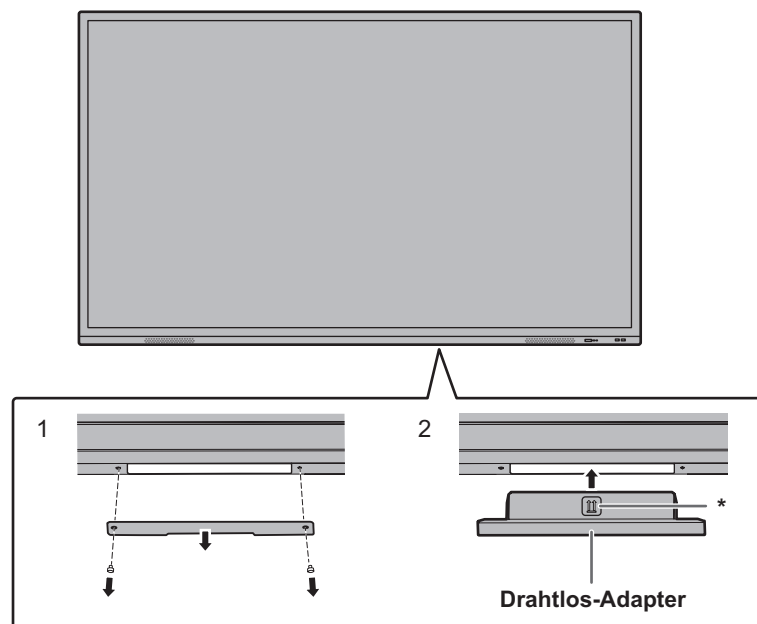

1. Nehmen Sie die untere Abdeckung ab.
2. Befestigen Sie einen Drahtlos-Adapter.
Achten Sie auf die Richtung des Drahtlos-Adapters.
Die mit * markierte Fläche muss nach vorne zeigen.

TIPPS

- Bewahren Sie die entfernte Abdeckung und Schrauben auf.
Wenn Sie den Drahtlos-Adapter entfernt haben, bringen Sie die Abdeckung wieder an und ziehen Sie diese mit den gelösten Schrauben fest.

Anschlüsse

! Vorsicht

- Schalten Sie unbedingt den Hauptnetzschalter aus und ziehen Sie den Netzstecker, bevor Sie Kabel anschließen oder abziehen. Lesen Sie auch das Handbuch des Gerätes, das Sie an den Monitor anschließen möchten.
- Verwechseln Sie beim Anschließen nicht die Signaleingänge mit den Signalausgängen. Dies könnte zu Fehlfunktionen und anderen Problemen führen.

■ Vorderansicht

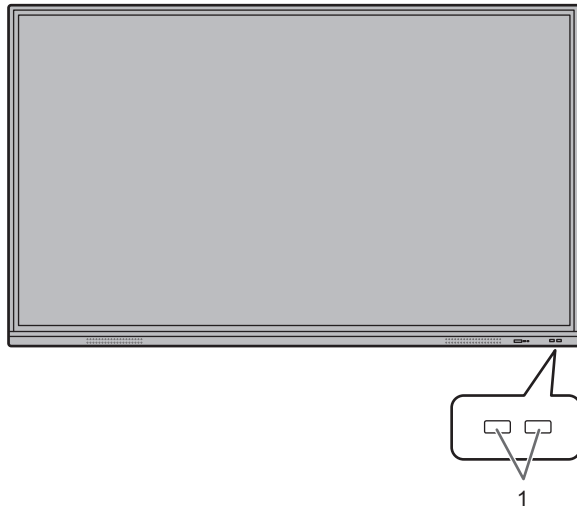

1. USB Buchse (USB 3.0-kompatibel)
2. TOUCH PANEL1 Anschluss (für Touch-Panel) (für HDMI1/HDMI2)
3. TOUCH PANEL2 Anschluss (für Touch-Panel) (für HDMI3/D-sub)
4. HDMI1-Eingangsanschluss
5. HDMI2-Eingangsanschluss
6. HDMI3-Eingangsanschluss
7. USB Buchse Typ C
8. USB Buchse (USB 2.0-kompatibel)
9. Audio-Ausgangsanschluss
10. Digitaler Audio-Ausgangsanschluss (optisch)
11. Audio Eingangsanschluss
12. D-Sub-Eingangsanschluss
13. RS-232C-Eingangsanschluss
14. LAN-Anschluss
15. Netzkabelbuchse

■ Rückansicht

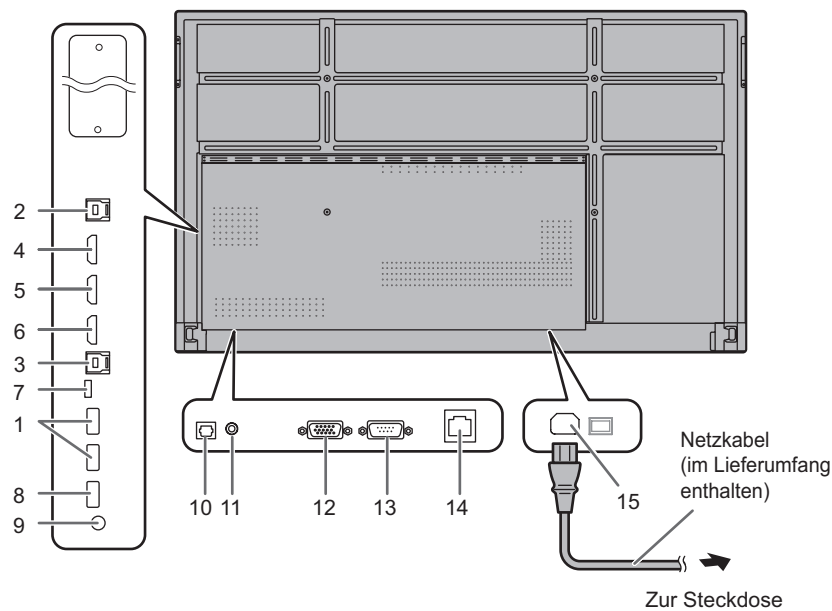

Der TOUCH PANEL Anschluss ist eine USB3.0 Buchse Typ B. Obwohl die Verbinderform unterschiedlich ist, kann das USB-Kabel (USB 2.0 Typ B) (im Lieferumfang enthalten) am TOUCH PANEL Anschluss angeschlossen werden.

TIPPS

- Um das Touch-Panel mit einem HDMI-/D-Sub-Anschluss zu verwenden, schließen Sie das mitgelieferte USB-Kabel am Computer an.
Das Touch-Panel und der Touch-Pen funktionieren mit dem standardmäßigen Treiber des jeweiligen Betriebssystems.
- Der Information Display Downloader kann auch auf folgender Website heruntergeladen werden.
<https://www.sharp.eu/download-centre>
Wenn der Information Display Downloader installiert wurde, können Sie die neuesten Versionen der Software prüfen und downloaden.
Für die Installation der Software wird auf die jeweilige Bedienungsanleitung verwiesen.
Die Setup-Programme Pen Software und Setup-Programme Touch Viewing Software, können über den Information Display Downloader heruntergeladen werden.
- Die Begriffe HDMI und HDMI High-Definition Multimedia Interface sowie das HDMI-Logo sind Marken oder eingetragene Marken von HDMI Licensing Administrator, Inc. in den Vereinigten Staaten und anderen Ländern.
- Google und Android sind Warenzeichen oder geschützte Warenzeichen von Google LLC.
- VESA ist entweder ein geschütztes Warenzeichen oder ein Warenzeichen von Video Electronics Standards Association in den USA und/oder in anderen Ländern.
- Alle andere Markenprodukt und Produktnamen sind Warenzeichen oder geschützte Warenzeichen der betreffenden Urheberrechtinhaber.

Ein- und ausschalten

! Vorsicht

- Schalten Sie zuerst den Monitor und erst danach den Computer oder ein anderes Wiedergabegerät ein.
- Warten Sie zwischen dem Ein- und Ausschalten des Hauptnetzschalters oder der Taste POWER immer mindestens 5 Sekunden.
Ist der zeitliche Abstand zu kurz, kann es zu Fehlfunktionen kommen.

Einschalten des Netzstroms

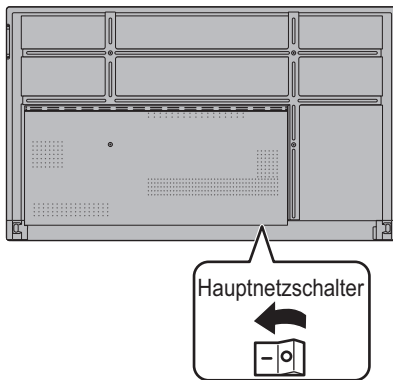

Aus-Zustand, wenn der Hauptstrom ausgeschaltet ist.

! Vorsicht

- Die Hauptstromversorgung muss mithilfe des Hauptnetzschalters ein- und ausgeschaltet werden.
Während der Hauptnetzschalter eingeschaltet ist, darf das Netzkabel nicht abgezogen/angeschlossen oder der Trennschalter ein- und ausgeschaltet werden.
- Für eine komplette elektrische Trennung muss der Netzstecker abgezogen werden.

Ein- und ausschalten

1. Drücken Sie auf die Taste POWER.

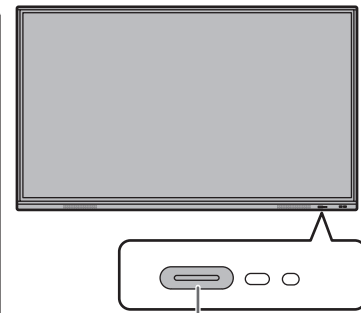
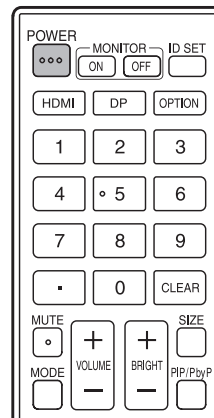

Taste POWER / Betriebs-LED

Status	Betriebszustand des Monitors
Leuchtet blau	Monitor eingeschaltet Ruhemodus (Hintergrundbeleuchtung aus)
Leuchtet orange	Monitor ausgeschaltet (Standby-Status*)
Blau blinkend	Eingangssignal-Wartestatus

* Bereitschaftszustand, wenn der "Energiesparmodus" eingeschaltet ist.

■ Betrieb nach dem ersten Einschalten

Wenn Sie das Gerät erstmalig einschalten, wird der Bildschirm Spracheinstellungen angezeigt.

1. Wählen Sie eine Sprache und berühren Sie dann "Weiter".

Der Bildschirm "Datum & Zeiteinstellungen" wird angezeigt.

2. Stellen Sie Datum und Zeit ein und berühren Sie dann "Weiter".

Der Bildschirm mit den Betriebsmoduseinstellungen wird angezeigt.

3. Konfigurieren Sie die Einstellungen gemäß dem Bildschirm.

JA:

- "Betriebsmodus" ist auf "Modus1" gesetzt. "Modus1" ist die empfohlene Einstellung und entspricht der "Normalkonfiguration" gemäß EcoDesign Verordnung (2019/2021).
- "Power Management" ist auf "Standby-Modus" gesetzt, und "Energiesparmodus" ist aktiviert. Diese Einstellungen können nicht geändert werden.
- Gibt es ungefähr 5 Minuten lang kein Signal, wechselt dieser Monitor automatisch in den Bereitschaftszustand.
- Der Stromverbrauch ist geringer, wenn sich der Monitor im Standby-Status befindet. Android wird ebenfalls geschlossen. Es ist jedoch zu beachten, dass die Aktivierung aus dem Standby-Status länger dauert.

NEIN:

- "Betriebsmodus" ist auf "Modus2" gesetzt.
- "Power Management" ist auf "Signal-Wartemodus" gesetzt, und "Energiesparmodus" ist deaktiviert. Diese Einstellungen können geändert werden.
- Umschalten in den Eingangssignal-Wartestatus im Kein-Signal-Status.
- Die Aktivierung aus dem Standby-Status erfolgt nach kürzerer Zeit. Es ist jedoch zu beachten, dass der Stromverbrauch im Standby-Status höher ist. Android wird weiterhin im Standby-Status ausgeführt.

Sie können den "Betriebsmodus" auch nach erfolgter Einstellung ändern. (Siehe BEDIENUNGSANLEITUNG.)

4. Wird auf dem Bildschirm angezeigt, dass die Einstellungen abgeschlossen sind, berühren Sie "Fertig".

Der Startbildschirm des APPLICATION-Modus wird angezeigt.

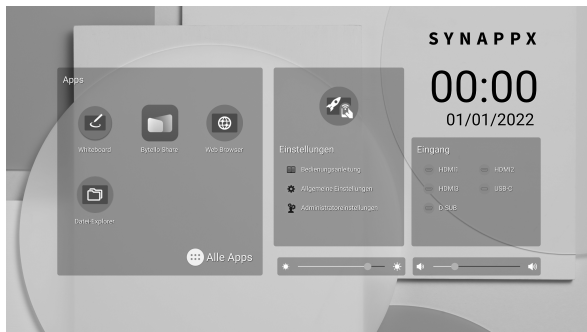

■ Lesen der Bedienungsanleitung

Berühren Sie auf der Startseite des APPLICATION-Modus die Option "Bedienungsanleitung".



Ausschalten

1. Drücken Sie auf der Fernbedienung die Taste POWER. Oder halten Sie die Taste POWER am Monitor gedrückt.

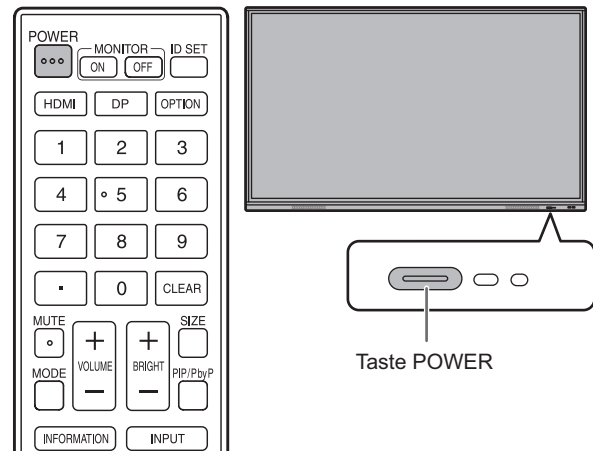

Es wird ein Bestätigungsbildschirm angezeigt.

2. Wählen Sie "OK".

Das Gerät wird ausgeschaltet. (Standby-Status)

! Vorsicht

- Wenn die Stromzufuhr ausgeschaltet ist, gehen nicht gespeicherte Anwendungsdaten verloren.
- Bevor die Stromzufuhr getrennt wird, wird eine Meldung angezeigt. Speichern sie alle Daten, die Sie noch brauchen.
- Wird der Monitor per Zeitplan, "Auto System Aus", oder RS-232C-Steuerung ausgeschaltet, müssen Sie alle Daten, die Sie noch brauchen, im Vorfeld speichern. Der Monitor wird auch dann ausgeschaltet, wenn noch nicht gespeicherte Daten vorhanden sind. (Die Daten gehen verloren.)

Technische Daten

Modell	PN-L862B	PN-L752B	PN-L652B
Leistungsaufnahme	AC 100 - 240 V, 5,3 A, 50/60 Hz	AC 100 - 240 V, 4,6 A, 50/60 Hz	AC 100 - 240 V, 3,7 A, 50/60 Hz
Betriebstemperatur *1	5°C bis 35°C		
Relative Luftfeuchtigkeit	20% bis 80% (Keine Kondensation)		
Stromverbrauch	470W	400W	330W
Abmessungen (mm) (ohne Vorsprünge)	Ca. 1957 (B) x 85,7 (T) x 1159,5 (H)	Ca. 1709,4 (B) x 85,7 (T) x 1019,8 (H)	Ca. 1488,4 (B) x 85,5 (T) x 896,6 (H)
Gewicht (kg)	Ca. 62,5	Ca. 49,5	Ca. 36,5

*1 Die Temperaturbedingungen können sich ändern, wenn das Monitor zusammen mit von SHARP empfohlenem Zubehör verwendet wird. Überprüfen Sie in diesem Fall bitte die für das Zubehör empfohlenen Temperaturbedingungen.

Bedingt durch fortlaufende technische Verbesserungen behält sich SHARP das Recht vor, das Design und die Spezifikationen ohne vorherige Ankündigung ändern zu können. Die angegebenen Leistungswerte stellen die Nennwerte einer in Serienherstellung produzierten Einheit dar. Geringe Abweichungen bei einzelnen Geräten sind möglich.

Wichtige Hinweise zur Befestigung (Für SHARP-Händler und Servicetechniker)

- Für das Befestigen, Abmontieren oder Transportieren des Monitors müssen mindestens 4 Personen zur Verfügung stehen. (PN-L652B: mindestens 2 Personen.)
- Verwenden Sie dazu eine Wandhalterung, die für die Befestigung des Monitors geeignet ist.
- Dieser Monitor wurde für die Befestigung an einer Betonwand oder an einer Betonsäule gebaut. Vor der Aufstellung des Monitors kann es notwendig sein, Wände, die aus bestimmten Materialien (z.B. Gips, dünnem Kunststoff usw.) bestehen, entsprechend zu verstärken.
- Der Monitor und der Befestigungswinkel dürfen nur an einer Wand montiert werden, die mindestens das vierfache Gewicht des Monitors tragen kann. Wählen Sie das für Material und Wandstruktur jeweils am besten geeignete Befestigungsverfahren aus.
- Verwenden Sie die M8-Schrauben, die 10 bis 12 mm länger als die Dicke des Montagewinkel sind, zum Befestigen des VESAkompatiblen Montagewinkel.

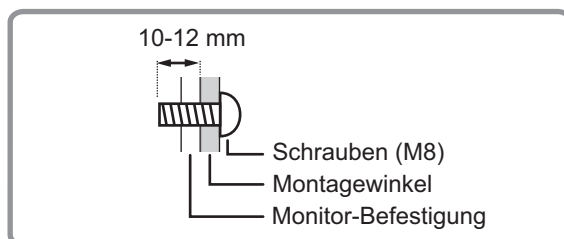

- Verwenden Sie keine Wandhalterungsschlag- oder Akkuschrauber.
- Halten Sie den Monitor zum Transportieren an den Griffen oder den unten mit  markierten Stellen. Fassen Sie nicht den Bildschirm. Das Gerät könnte dadurch beschädigt werden, oder Sie könnten sich dabei verletzen.

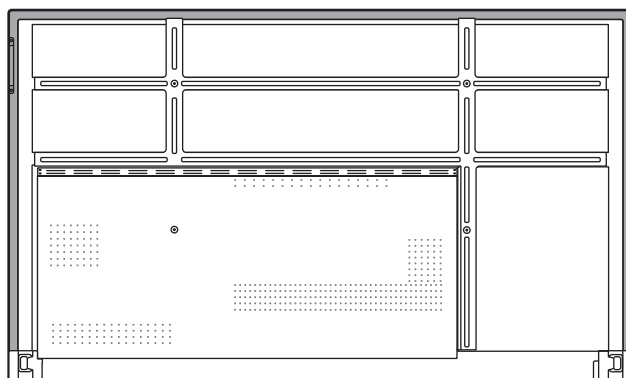

- Wenn Sie den Monitor während der Installation kurzfristig auf einem Tisch oder einer anderen Fläche ablegen müssen, bedecken Sie den Tisch mit einem dicken, weichen Tuch, um Beschädigungen am Bildschirm und Tisch zu vermeiden.
- Überprüfen Sie nach der Befestigung des Monitors sorgfältig, dass der Monitor sicher befestigt ist und sich auf keinen Fall von der Wand oder der Befestigungsvorrichtung lösen kann.
- Verwenden Sie für die Installation nur die Schraubenlöcher für Montagewinkel auf der Rückseite des Monitors.

■ Befestigen der STB-Halterung

Befestigen Sie die STB-Halterung beim Anschluss eines optionalen Controllers.

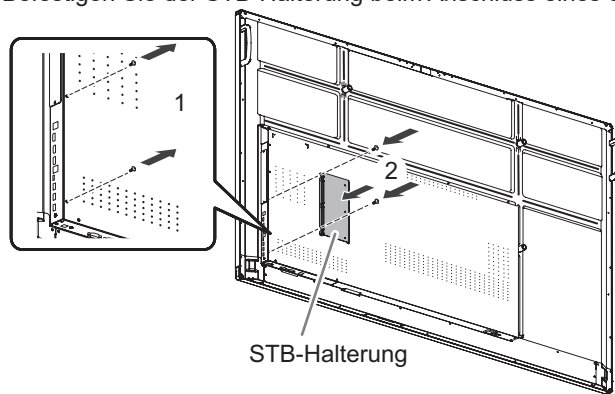

1. Lösen Sie die Schrauben von diesem Monitor.
2. Befestigen Sie die STB-Halterung mit den (mitgelieferten) Befestigungsschrauben für STB-Halterung (M3x6) (x2).

TIPPS

- Bewahren Sie die gelösten Schrauben auf.
Wenn Sie die STB-Halterung abgenommen haben, bringen Sie die gelösten Schrauben wieder an.

MEMO

A large, empty rectangular box with rounded corners, intended for writing a memo. The box is centered on the page and occupies most of the vertical space below the 'MEMO' header.

MEMO

A large, empty rectangular box with rounded corners, intended for writing a memo.

MEMO

A large, empty rectangular box with rounded corners, intended for writing a memo. The box is defined by a thin black border and occupies most of the page's vertical space. It is currently blank, with no text or markings inside.



Hereby, Guangzhou Shirui Electronics Co., Ltd. declares that the radio equipment type WIRELESS ADAPTER SI07B is in compliance with Directive 2014/53/EU. The full text of the EU declaration of conformity is available at the following internet address: <https://www.sharp.eu/documents-of-conformity>

- Specifications:
 - Frequency range: 2403 MHz to 2408 MHz / 2412 MHz to 2472 MHz / 5150 MHz to 5250 MHz / 5250 MHz to 5350 MHz / 5470 MHz to 5725 MHz / 5725 MHz to 5850 MHz
 - Wireless Transmit Power: Less than 8 dBm / 20 dBm / 20 dBm / 16 dBm / 18 dBm / 14 dBm (EIRP)

Le soussigné, Guangzhou Shirui Electronics Co., Ltd., déclare que l'équipement radioélectrique du type ADAPTATEUR SANS FIL SI07B est conforme à la directive 2014/53/UE. Le texte complet de la déclaration UE de conformité est disponible à l'adresse internet suivante: <https://www.sharp.eu/documents-of-conformity>

- Spécifications
 - Plage de fréquence: 2403 MHz à 2408 MHz / 2412 MHz à 2472 MHz / 5150 MHz à 5250 MHz / 5250 MHz à 5350 MHz / 5470 MHz à 5725 MHz / 5725 MHz à 5850 MHz
 - Puissance de transmission sans fil: Moins de 8 dBm / 20 dBm / 20 dBm / 16 dBm / 18 dBm / 14 dBm (PIRE)

Por la presente, Guangzhou Shirui Electronics Co., Ltd. declara que el tipo de equipo radioeléctrico ADAPTADOR INALÁMBRICO SI07B es conforme con la Directiva 2014/53/UE. El texto completo de la declaración UE de conformidad está disponible en la dirección Internet siguiente: <https://www.sharp.eu/documents-of-conformity>

- Especificaciones
 - Rango de frecuencias: De 2403 MHz a 2408 MHz / De 2412 MHz a 2472 MHz / De 5150 MHz a 5250 MHz / De 5250 MHz a 5350 MHz / De 5470 MHz a 5725 MHz / De 5725 MHz a 5850 MHz
 - Potencia de transmisión inalámbrica: Menos de 8 dBm / 20 dBm / 20 dBm / 16 dBm / 18 dBm / 14 dBm (PIRE)

Hiermit erklärt Guangzhou Shirui Electronics Co., Ltd., dass der Funkanlagentyp DRAHTLOS-ADAPTER SI07B der Richtlinie 2014/53/EU entspricht. Der vollständige Text der EU-Konformitätserklärung ist unter der folgenden Internetadresse verfügbar: <https://www.sharp.eu/documents-of-conformity>

- Technische Daten
 - Frequenzbereich: 2403 MHz bis 2408 MHz / 2412 MHz bis 2472 MHz / 5150 MHz bis 5250 MHz / 5250 MHz bis 5350 MHz / 5470 MHz bis 5725 MHz / 5725 MHz bis 5850 MHz
 - Leistung der Funkübertragung: Weniger als 8 dBm / 20 dBm / 20 dBm / 16 dBm / 18 dBm / 14 dBm (EIRP)

С настоящото Guangzhou Shirui Electronics Co., Ltd. декларира, че радиосъоръжението тип БЕЗЖИЧЕН АДАПТЕР SI07B е в съответствие с Директива 2014/53/ЕС. Цялостният текст на ЕС декларацията за съответствие може да сенамери на следния интернет адрес: <https://www.sharp.eu/documents-of-conformity>

- Спецификации:
 - Честотен диапазон: 2403 MHz до 2408 MHz / 2412 MHz до 2472 MHz / 5150 MHz до 5250 MHz / 5250 MHz до 5350 MHz / 5470 MHz до 5725 MHz / 5725 MHz до 5850 MHz
 - Безжична предавателна мощност: Под 8 dBm / 20 dBm / 20 dBm / 16 dBm / 18 dBm / 14 dBm (EIRP)

Guangzhou Shirui Electronics Co., Ltd. ovime izjavljuje da je radijska oprema tipa BEŽIČNI ADAPTER SI07B u skladu s Direktivom 2014/53/EU. Cjeloviti tekst EU izjave o sukladnosti dostupan je na sljedećoj internetskoj adresi: <https://www.sharp.eu/documents-of-conformity>

- Specifikacije
 - Raspon frekvencije: Od 2403 MHz do 2408 MHz / Od 2412 MHz do 2472 MHz / Od 5150 MHz do 5250 MHz / Od 5250 MHz do 5350 MHz / Od 5470 MHz do 5725 MHz / Od 5725 MHz do 5850 MHz
 - Snaga bežičnog emitiranja: Manje od 8 dBm / 20 dBm / 20 dBm / 16 dBm / 18 dBm / 14 dBm (EIRP)

Tímto Guangzhou Shirui Electronics Co., Ltd. prohlašuje, že typ rádiového zařízení BEŽDRÁTOVÝ ADAPTER SI07B je v souladu se směrnicí 2014/53/EU. Úplné znění EU prohlášení o shodě je k dispozici na této internetové adrese: <https://www.sharp.eu/documents-of-conformity>

- Parametry
 - Rozsah frekvence: 2403 MHz až 2408 MHz / 2412 MHz až 2472 MHz / 5150 MHz až 5250 MHz / 5250 MHz až 5350 MHz / 5470 MHz až 5725 MHz / 5725 MHz až 5850 MHz
 - Bezdrátový přenosový výkon: Méně než 8 dBm / 20 dBm / 20 dBm / 16 dBm / 18 dBm / 14 dBm (EIRP)

Hermed erklærer Guangzhou Shirui Electronics Co., Ltd., at radioudstyrstypen TRÅDLØS ADAPTER SI07B er i overensstemmelse med direktiv 2014/53/EU. EU-overensstemmelseserklæringens fulde tekst kan findes på følgende internetadresse: <https://www.sharp.eu/documents-of-conformity>

- Specifikationer
 - Frekvensområde: 2403 MHz til 2408 MHz / 2412 MHz til 2472 MHz / 5150 MHz til 5250 MHz / 5250 MHz til 5350 MHz / 5470 MHz til 5725 MHz / 5725 MHz til 5850 MHz
 - Trådløs sendeeffekt: Mindre end 8 dBm / 20 dBm / 20 dBm / 16 dBm / 18 dBm / 14 dBm (EIRP)

Hierbij verklaar ik, Guangzhou Shirui Electronics Co., Ltd., dat het type radioapparatuur DRAADLOZE ADAPTER SI07B conform is met Richtlijn 2014/53/EU. De volledige tekst van de EU-conformiteitsverklaring kan worden geraadpleegd op het volgende internetadres: <https://www.sharp.eu/documents-of-conformity>

- Specificaties
 - Frequentiebereik: 2403 MHz tot 2408 MHz / 2412 MHz tot 2472 MHz / 5150 MHz tot 5250 MHz / 5250 MHz tot 5350 MHz / 5470 MHz tot 5725 MHz / 5725 MHz tot 5850 MHz
 - Vermogen draadloze overdracht: Minder dan 8 dBm / 20 dBm / 20 dBm / 16 dBm / 18 dBm / 14 dBm (EIRP)

Käesolevaga deklareerib Guangzhou Shirui Electronics Co., Ltd., et käesolev raadioseadme tüüp JUHTMETA ADAPTER SI07B vastab direktiivi 2014/53/EL nõuetele. ELi vastavusdeklaratsiooni täielik tekst on kättesaadav järgmisel internetiaadressil: <https://www.sharp.eu/documents-of-conformity>

- Spetsifikatsioonid
 - Sagedusvahemik: 2403 MHz kuni 2408 MHz / 2412 MHz kuni 2472 MHz / 5150 MHz kuni 5250 MHz / 5250 MHz kuni 5350 MHz / 5470 MHz kuni 5725 MHz / 5725 MHz kuni 5850 MHz
 - Raadioseadme saatevõimsus: Alla 8 dBm / 20 dBm / 20 dBm / 16 dBm / 18 dBm / 14 dBm (EIRP)

Guangzhou Shirui Electronics Co., Ltd. vakuuttaa, että radiolaitetyyppi LANGATON SOVITIN SI07B on direktiivin 2014/53/EU mukainen. EU-vaatimustenmukaisuusvakuutuksen täysimittainen teksti on saatavilla seuraavassa internetosoitteessa: <https://www.sharp.eu/documents-of-conformity>

- Määrittökset
 - Taajuusalue: 2403 MHz – 2408 MHz / 2412 MHz – 2472 MHz / 5150 MHz – 5250 MHz / 5250 MHz – 5350 MHz / 5470 MHz – 5725 MHz / 5725 MHz – 5850 MHz
 - Langaton lähetytsteho: Vähemmän kuin 8 dBm / 20 dBm / 20 dBm / 16 dBm / 18 dBm / 14 dBm (EIRP)

Με την παρούσα ο/η Guangzhou Shirui Electronics Co., Ltd., δηλώνει ότι ο ραδιοεξοπλισμός ΠΡΟΣΑΡΜΟΓΕΑΣ ΑΣΥΡΜΑΤΟΥ ΔΙΚΤΥΟΥ SI07B πληροί την οδηγία 2014/53/ΕΕ. Το πλήρες κείμενο της δήλωσης συμμόρφωσης ΕΕ διατίθεται στην ακόλουθη ιστοσελίδα στο διαδίκτυο: <https://www.sharp.eu/documents-of-conformity>

- Προδιαγραφές
 - Εύρος συχνοτήτων: 2403 MHz έως 2408 MHz / 2412 MHz έως 2472 MHz / 5150 MHz έως 5250 MHz / 5250 MHz έως 5350 MHz / 5470 MHz έως 5725 MHz / 5725 MHz έως 5850 MHz
 - Ισχύς ασύρματης μετάδοσης: Λιγότερο από 8 dBm / 20 dBm / 20 dBm / 16 dBm / 18 dBm / 14 dBm (EIRP)

Guangzhou Shirui Electronics Co., Ltd. igazolja, hogy a SI07B VEZETÉK NÉLKÜLI ADAPTER típusú rádióberendezés megfelel a 2014/53/EU irányelvnek. Az EU-megfelelőségi nyilatkozat teljes szövege elérhető a következő internetes címen: <https://www.sharp.eu/documents-of-conformity>

- Műszaki jellemzők:
 - Frekvenciataromány: 2403 MHz - 2408 MHz / 2412 MHz - 2472 MHz / 5150 MHz - 5250 MHz / 5250 MHz - 5350 MHz / 5470 MHz - 5725 MHz / 5725 MHz - 5850 MHz
 - Vezeték nélküli adóteljesítmény: Kevesebb mint 8 dBm / 20 dBm / 20 dBm / 16 dBm / 18 dBm / 14 dBm (EIRP)

Hér með lýsir Guangzhou Shirui Electronics Co., Ltd. yfir að útvarpssendingarbúnaðurinn af gerðinni ÞRÁDLAUST MILLISTYKKI SI07B uppfylli tilskipun 2014/53/ESB. Heildartexti ESB-tilskipunar um samræmisyfirlýsingu er tiltekt á eftirfarandi netslóð: <https://www.sharp.eu/documents-of-conformity>

- Tæknilysingar:
 - Tíðnisvið: 2403 MHz til 2408 MHz / 2412 MHz til 2472 MHz / 5150 MHz til 5250 MHz / 5250 MHz til 5350 MHz / 5470 MHz til 5725 MHz / 5725 MHz til 5850 MHz
 - Afl þráðlauss sendis: Minna en 8 dBm / 20 dBm / 20 dBm / 16 dBm / 18 dBm / 14 dBm (EIRP)

Il fabbricante, Guangzhou Shirui Electronics Co., Ltd., dichiara che il tipo di apparecchiatura radio ADATTATORE WIRELESS SI07B è conforme alla direttiva 2014/53/UE. Il testo completo della dichiarazione di conformità UE è disponibile al seguente indirizzo Internet: <https://www.sharp.eu/documents-of-conformity>

- Specifiche
 - Gamma di frequenze: Da 2403 MHz a 2408 MHz / Da 2412 MHz a 2472 MHz / Da 5150 MHz a 5250 MHz / Da 5250 MHz a 5350 MHz / Da 5470 MHz a 5725 MHz / Da 5725 MHz a 5850 MHz
 - Potenza di trasmissione wireless: Meno di 8 dBm / 20 dBm / 20 dBm / 16 dBm / 18 dBm / 14 dBm (EIRP)

Ar šo Guangzhou Shirui Electronics Co., Ltd. deklarē, ka radioiekārta BEZVADU ADAPTERIS SI07B atbilst Direktīvai 2014/53/ES. Pilns ES atbilstības deklarācijas teksts ir pieejams šādā interneta vietnē: <https://www.sharp.eu/documents-of-conformity>

- Specifikācijas:
 - Frekvences diapazons: 2403 MHz līdz 2408 MHz / 2412 MHz līdz 2472 MHz / 5150 MHz līdz 5250 MHz / 5250 MHz līdz 5350 MHz / 5470 MHz līdz 5725 MHz / 5725 MHz līdz 5850 MHz
 - Bezvadu pārraides jauda: mazāk nekā 8 dBm / 20 dBm / 20 dBm / 16 dBm / 18 dBm / 14 dBm (EIRP)

Aš Guangzhou Shirui Electronics Co., Ltd., patvirtinu, kad radijo įrenginių tipas BELAIDIS ADAPTERIS SI07B atitinka Direktyvą 2014/53/ES. Visas ES atitikties deklaracijos tekstas prieinamas šiuo interneto adresu: <https://www.sharp.eu/documents-of-conformity>

- Specifikacijos:
 - Dažnio diapazonas: nuo 2403 MHz iki 2408 MHz / nuo 2412 MHz iki 2472 MHz / nuo 5150 MHz iki 5250 MHz / nuo 5250 MHz iki 5350 MHz / nuo 5470 MHz iki 5725 MHz / nuo 5725 MHz iki 5850 MHz
 - Belaidžio siųstuvo galia: mažiau nei 8 dBm / 20 dBm / 20 dBm / 16 dBm / 18 dBm / 14 dBm (EIRP)

B'dan, Guangzhou Shirui Electronics Co., Ltd., niddikjara li dan it-tip ta' taghmir tar-radju ADAPTER BLA FILI SI07B huwa konformi mad-Direttiva 2014/53/UE. It-test kollu tad-dikjarazzjoni ta' konformita' tal-UE huwa disponibbli f'dan l-indirizz tal-Internet li ġej: <https://www.sharp.eu/documents-of-conformity>

- Speċifikazzjonijiet:
 - Firxa ta' frekwenza: 2403 MHz sa 2408 MHz / 2412 MHz sa 2472 MHz / 5150 MHz sa 5250 MHz / 5250 MHz sa 5350 MHz / 5470 MHz sa 5725 MHz / 5725 MHz sa 5850 MHz
 - Qawwa ta' Trasmissjoni Wireless: Inqas minn 8 dBm / 20 dBm / 20 dBm / 16 dBm / 18 dBm / 14 dBm (EIRP)





Guangzhou Shirui Electronics Co., Ltd. erklærer at radioutstyret TRÄDLÖS ADAPTER SI07B er i overensstemmelse med direktiv 2014/53/EU. Samsvarserklæringen i fulltekst er tilgjengelig på følgende internettside: <https://www.sharp.eu/documents-of-conformity>

- Spesifikasjoner
 Frekvensområde: 2403 MHz til 2408 MHz / 2412 MHz til 2472 MHz / 5150 MHz til 5250 MHz / 5250 MHz til 5350 MHz / 5470 MHz til 5725 MHz / 5725 MHz til 5850 MHz
 Trådløs sendingseffekt: Mindre enn 8 dBm / 20 dBm / 20 dBm / 16 dBm / 18 dBm / 14 dBm (EIRP)

Guangzhou Shirui Electronics Co., Ltd. niniejszym oświadcza, że typ urządzenia radiowego ADAPTER BEZPRZEWODOWY SI07B jest zgodny z dyrektywą 2014/53/UE. Pełny tekst deklaracji zgodności UE jest dostępny pod następującym adresem internetowym: <https://www.sharp.eu/documents-of-conformity>

- Dane techniczne
 Zakres częstotliwości: Od 2403 MHz do 2408 MHz / Od 2412 MHz do 2472 MHz / Od 5150 MHz do 5250 MHz / Od 5250 MHz do 5350 MHz / Od 5470 MHz do 5725 MHz / Od 5725 MHz do 5850 MHz
 Moc nadajnika bezprzewodowego: Poniżej 8 dBm / 20 dBm / 20 dBm / 16 dBm / 18 dBm / 14 dBm (EIRP)

A abaixo assinada Guangzhou Shirui Electronics Co., Ltd. declara que o presente tipo de equipamento de rádio ADAPTADOR SEM FIOS SI07B está em conformidade com a Diretiva 2014/53/UE.

O texto integral da declaração de conformidade está disponível no seguinte endereço de Internet:

- Especificações
 Gama de frequências: 2403 MHz a 2408 MHz / 2412 MHz a 2472 MHz / 5150 MHz a 5250 MHz / 5250 MHz a 5350 MHz / 5470 MHz a 5725 MHz / 5725 MHz a 5850 MHz
 Potência de transmissão sem fios: Menos de 8 dBm / 20 dBm / 20 dBm / 16 dBm / 18 dBm / 14 dBm (EIRP)

Prin prezenta, Guangzhou Shirui Electronics Co., Ltd. declară că tipul de echipament radio ADAPTOR WIRELESS SI07B este în conformitate cu Directiva 2014/53/UE.

Textul integral al declarației UE de conformitate este disponibil la următoarea adresă internet: <https://www.sharp.eu/documents-of-conformity>

- Specificații:
 Gamă de frecvență: 2403 MHz - 2408 MHz / 2412 MHz - 2472 MHz / 5150 MHz - 5250 MHz / 5250 MHz - 5350 MHz / 5470 MHz - 5725 MHz / 5725 MHz - 5850 MHz
 Putere de transmisie wireless: Sub 8 dBm / 20 dBm / 20 dBm / 16 dBm / 18 dBm / 14 dBm (EIRP)

Компания Guangzhou Shirui Electronics Co., Ltd. заявляет, что относящийся к радиооборудованию БЕСПРОВОДНОЙ АДАПТЕР SI07B соответствует положениям Директивы 2014/53/ЕU.

Полный текст декларации соответствия ЕС доступен в интернете по следующему адресу: <https://www.sharp.eu/documents-of-conformity>

- Характеристики:
 Диапазон частот: от 2403 МГц до 2408 МГц / от 2412 МГц до 2472 МГц / от 5150 МГц до 5250 МГц / от 5250 МГц до 5350 МГц / от 5470 МГц до 5725 МГц / от 5725 МГц до 5850 МГц
 Мощность беспроводной передачи: не более 8 дБм / 20 дБм / 20 дБм / 16 дБм / 18 дБм / 14 дБм (ЭИИМ)

Guangzhou Shirui Electronics Co., Ltd. týmto vyhlasuje, že rádiové zariadenie typu BEZDRÔTOVÝ ADAPTER SI07B je v súlade so smernicou 2014/53/EU.

Uplné EU vyhlásenie o zhode je k dispozícii na tejto internetovej adrese: <https://www.sharp.eu/documents-of-conformity>

- Špecifikácie:
 Frekvenčný rozsah: 2403 MHz až 2408 MHz / 2412 MHz až 2472 MHz / 5150 MHz až 5250 MHz / 5250 MHz až 5350 MHz / 5470 MHz až 5725 MHz / 5725 MHz až 5850 MHz
 Bezdrôtový vysielač výkon: menej ako 8 dBm / 20 dBm / 20 dBm / 16 dBm / 18 dBm / 14 dBm (EIRP)

Guangzhou Shirui Electronics Co., Ltd. potrjuje, da je tip radijske opreme BREZŽIČNI ADAPTER SI07B skladen z Direktivo 2014/53/EU.

Celotno besedilo izjave EU o skladnosti je na voljo na naslednjem spletnem naslovu: <https://www.sharp.eu/documents-of-conformity>

- Tehnični podatki
 Frekvenčno območje: 2403 MHz do 2408 MHz / 2412 MHz do 2472 MHz / 5150 MHz do 5250 MHz / 5250 MHz do 5350 MHz / 5470 MHz do 5725 MHz / 5725 MHz do 5850 MHz
 Moč brezžičnega prenosa: Manj kot 8 dBm / 20 dBm / 20 dBm / 16 dBm / 18 dBm / 14 dBm (EIRP)

Härmed försäkrar Guangzhou Shirui Electronics Co., Ltd. att denna typ av radioutrustning TRÄDLÖS ADAPTER SI07B överensstämmer med direktiv 2014/53/EU.

Den fullständiga texten till EU-försäkran om överensstämmelse finns på följande webbadress: <https://www.sharp.eu/documents-of-conformity>

- Specifikationer
 Frekvensområde: 2403 MHz till 2408 MHz / 2412 MHz till 2472 MHz / 5150 MHz till 5250 MHz / 5250 MHz till 5350 MHz / 5470 MHz till 5725 MHz / 5725 MHz till 5850 MHz
 Trådlös sändningseffekt: Mindre än 8 dBm / 20 dBm / 20 dBm / 16 dBm / 18 dBm / 14 dBm (EIRP)

Bu belgeyle Guangzhou Shirui Electronics Co., Ltd. radyo ekipmanı tipi KABLOSUZ BAĞDAŞTIRICI SI07B'in 2014/53/EU sayılı Direktife uygun olduğunu beyan eder.

AB uygunluk beyanının tam metnine şu internet adresinden ulaşılabilir: <https://www.sharp.eu/documents-of-conformity>

- Teknik özellikler:
 Frekans aralığı: 2403 MHz ila 2408 MHz / 2412 MHz ila 2472 MHz / 5150 MHz ila 5250 MHz / 5250 MHz ila 5350 MHz / 5470 MHz ila 5725 MHz / 5725 MHz ila 5850 MHz
 Kablosuz İletim Gücü: 8 dBm / 20 dBm / 20 dBm / 16 dBm / 18 dBm / 14 dBm'den daha az (EIRP)



UK(NI)	FR	ES	DE	BG	HR	CZ	DK	NL
EE	FI	EL	HU	IS	IT	LV	LT	MT
NO	PL	PT	RO	RU	SK	SI	SE	TR

[United Kingdom (UK(NI))] Indoor use only.
 [France (FR)] Usage intérieur uniquement.
 [España (ES)] Uso en interiores solamente.
 [Deutschland (DE)] Nur zur Verwendung in Innenräumen.
 [България (BG)] За употреба само на закрито.
 [Hrvatska (HR)] Uporaba samo u zatvorenom prostoru.
 [Česká republika (CZ)] Pouze k použití v interiérech.
 [Danmark (DK)] Kun indendørs brug.
 [Nederland (NL)] Alleen voor gebruik binnen.
 [Eesti (EE)] Kasutamiseks ainult siseruumides.
 [Suomi (FI)] Vain sisäkäyttöön.
 [Ελλάδα (EL)] Μόνο για χρήση σε εσωτερικό χώρο.
 [Magyarország (HU)] Kizárólag beltéri használatra.
 [Ísland (IS)] Aðeins til notkunar innanhúss.
 [Italia (IT)] Solo per uso al chiuso.
 [Latvija (LV)] Lietošanai tikai telpās.
 [Lietuva (LT)] Skirtas naudoti tik patalpose.
 [Malta (MT)] Għal użu ġewwa biss.
 [Norge (NO)] Kun for innendørs bruk.
 [Polska (PL)] Tylko do użytku wewnątrz.
 [Portugal (PT)] Apenas para utilização no interior.
 [România (RO)] Doar pentru uz în interior.
 [Россия (RU)] Эксплуатация только в помещении.
 [Slovensko (SK)] Len na použitie vo vnútornom prostredí.
 [Slovenija (SI)] Samo za uporabo v notranjih prostorih.
 [Sverige (SE)] Endast för inomhusbruk.
 [Türkiye (TR)] Sadece iç mekânlarda kullanıma uygundur.

Notice for Users in United Kingdom

Hereby, Guangzhou Shirui Electronics Co., Ltd. declares that the radio equipment type WIRELESS ADAPTER SI07B is in compliance with the relevant statutory requirements. The full text of the declaration of conformity is available at the following internet address:

<https://www.sharp.eu/documents-of-conformity>

- Specifications:
 Frequency range: 2403 MHz to 2408 MHz / 2412 MHz to 2472 MHz / 5150 MHz to 5250 MHz / 5250 MHz to 5350 MHz / 5470 MHz to 5725 MHz / 5725 MHz to 5850 MHz
 Wireless Transmit Power: Less than 8 dBm / 20 dBm / 20 dBm / 16 dBm / 18 dBm / 14 dBm (EIRP)





SHARP

SHARP CORPORATION

Printed in China
Imprimé en Chine
Impreso en China
Gedruckt in China

(2)

