

TM-U220 Printers

**User's Manual / Bedienungsanleitung
Gebruikershandleiding / Manuel d'utilisation
Manual do utilizador / Manual del usuario
Manuale dell'utente / РУКОВОДСТВО ПОЛЬЗОВАТЕЛЯ**

A

Type A

Type B

Type D

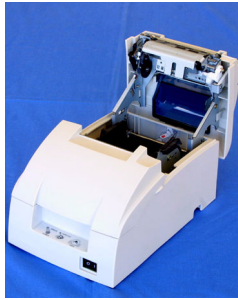
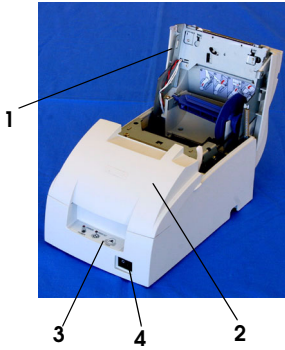

B



C

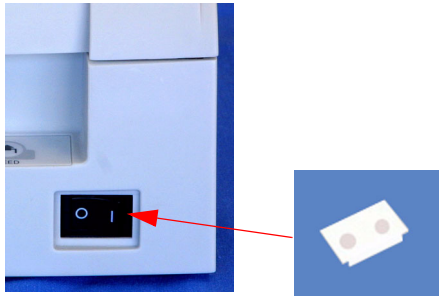

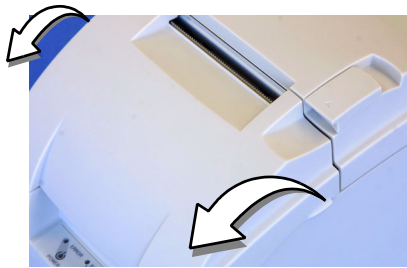
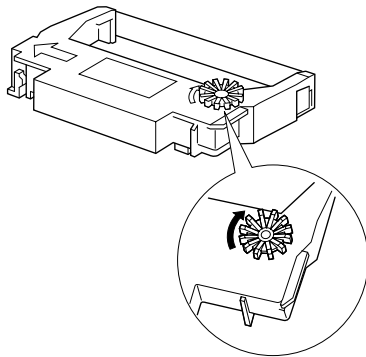
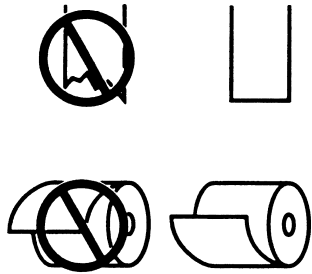
D**E****F****G****G-a****H**

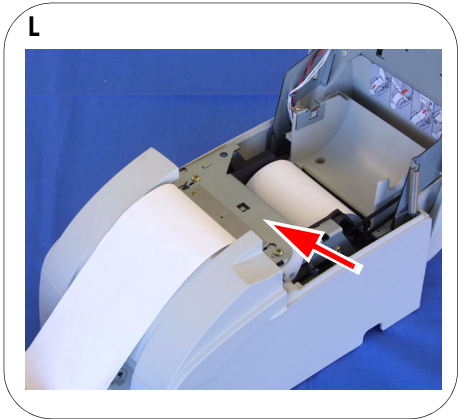
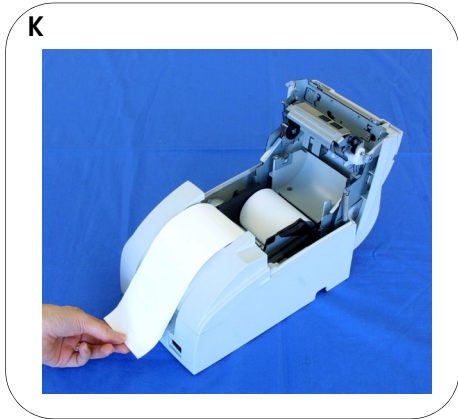
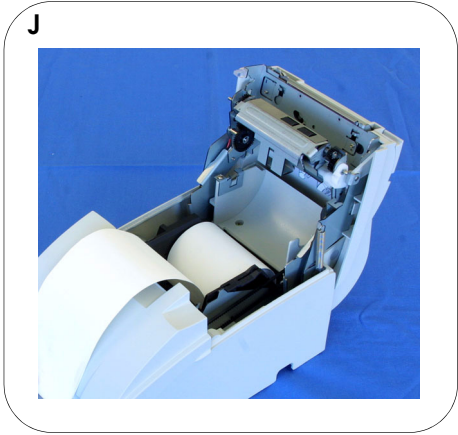
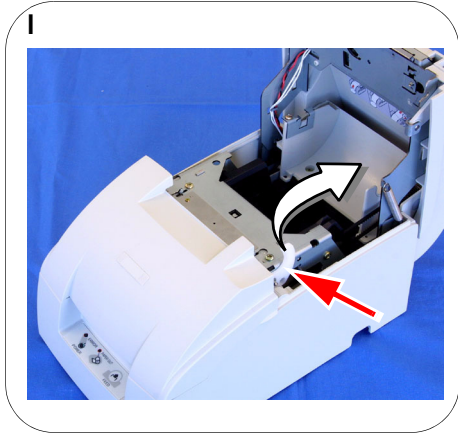

O

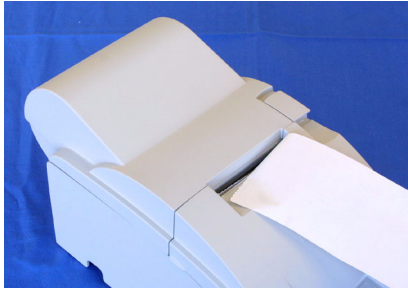

P

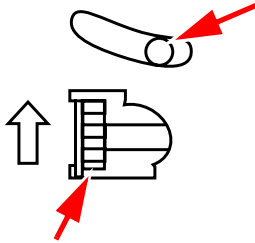

DIP Switch Tables

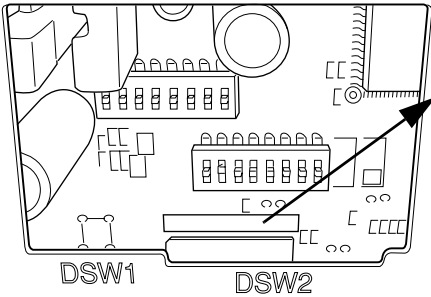

Look at the numbers and letters in the area indicated in the illustration. If the last letters are "US", use the "US" tables below. If the last letters are "STD", use the "STD" tables.

⚠ CAUTION:

Be sure to replace the DIP switch cover before using the printer.

US

Serial (DIP Switch 1)

SW	Function	On	Off
1	Data receive error	Ignored	Prints "?"
2	Receive buffer capacity	40 bytes	4 KB
3	Handshaking	XON/XOFF	DTR/DSR
4	Word length	7 bits	8 bits
5	Parity check	Yes	No
6	Parity selection	Even	Odd
7	Transmission speed	4800 bps	9600 bps
8	BUSY condition	Receive buffer full	Receive buffer full or Offline

Serial (DIP Switch 2)

SW	Function	On	Off
1	Print column	42/35	40/33
2	For internal use only (autocutter)	Enabled	Disabled
3	Pin 6 reset signal	Used	Not used
4	Pin 25 reset signal	Used	Not used
5	Undefined	-	-
6	For internal use only (flash memory rewriting)	Enabled	Disabled
7	Undefined	-	-
8	Serial interface selection	Memory switch	DIP switch

Parallel (DIP Switch 1)

SW	Function	On	Off
1	Auto line feed	Enabled	Disabled
2	Receive buffer capacity	40 bytes	4 KB
3~7	Undefined	-	-
8	BUSY condition	Receive buffer full	Receive buffer full or Offline

Parallel (DIP Switch 2)

SW	Function	On	Off
1	Print column selection	42/35	40/33
2	For internal use only (autocutter)	Enabled	Disabled
3	Undefined	-	-
4	Pin 31 reset signal	Used	Not used
5	Undefined	-	-
6	For internal use only (flash memory rewriting)	Enabled	Disabled
7	Undefined	-	-
8	Undefined	-	-

STD

Serial (DIP Switch 1)

SW	Function	On	Off
1	Data receive error	Ignored	Prints “?”
2	Receive buffer capacity	40 bytes	4 KB
3	Handshaking	XON/XOFF	DTR/DSR
4	Word length	7 bits	8 bits
5	Parity check	Yes	No
6	Parity selection	Even	Odd
7	Transmission speed	4800 bps	9600 bps
8	BUSY condition	Receive buffer full	Receive buffer full or Offline

Serial (DIP Switch 2)

SW	Function	On	Off
1	Print column	42/35	40/33
2	For internal use only (autocutter)	Enabled	Disabled
3	Undefined	-	-
4	Serial interface selection	Memory switch	DIP switch
5	Undefined	-	-
6	For internal use only (flash memory rewriting)	Enabled	Disabled
7	Pin 6 reset signal	Used	Not used
8	Pin 25 reset signal	Used	Not used

Parallel (DIP Switch 1)

SW	Function	On	Off
1	Auto line feed	Enabled	Disabled
2	Receive buffer capacity	40 bytes	4 KB
3-7	Undefined	-	-
8	BUSY condition	Receive buffer full	Receive buffer full or Offline

Parallel (DIP Switch 2)

SW	Function	On	Off
1	Print column selection	42/35	40/33
2	For internal use only (autocutter)	Enabled	Disabled
3-5	Undefined	-	-
6	For internal use only (flash memory rewriting)	Enabled	Disabled
7	Undefined	-	-
8	Pin 31 reset signal	Used	Not used

TM-U220 Specifications

Print method		9-pin serial impact dot matrix method
Print font	Font (standard)	Font A: 7 × 9, Font B: 9 × 9
	Column capacity (columns)	7 × 9/9 × 9: 76 mm: 40/33 69.5 mm: 36/30 57.5 mm: 30/25
	Character size (W × H) (standard)	1.2 × 3.1 mm/1.6 × 3.1 mm (not including horizontal spacing)
	Character set	95 Alphanumeric, 48 International, 128 × 12 Graphic
	Characters per inch (standard) (3 half dot spacing)	Font A (7 × 9): 16 cpi, Font B (9 × 9): 13.3 cpi
Paper	Dimensions (mm)	57.5 ± 0.5, 69.5 ± 0.5, 76 ± 0.5
	Normal paper (mm)	Thickness: 0.06–0.085 (1 sheet)
	Pressure-sensitive paper	Thickness: 0.05–0.08 (1 sheet), total thickness must be 0.14 mm or less. Number of copies: Original 1 sheet + one copy sheet
Ribbon cassettes		ERC-38 (B) Black life: 3,000,000 characters ERC-38 (B/R) Black/Red life: Black 1,500,000/Red 750,000 characters Life based on continuous printing at 25°C {77°F}
Print speed (Paper width 76 mm)		4.7 lps (40 columns, 16 cpi)
Interface		RS-232 or IEEE 1284
Data buffer	Receive buffer	4 KB or 40 bytes
	NV bit image data	128 KB
	User NV memory	8 KB
Power supply		24 VDC ± 7%
Power consumption (Stand-by)		2.2 W
D.K.D. function		2 drives
Reliability (Life)	Mechanism	7,500,000 lines
	Print head	150 million characters
	Autocutter	800,000 cuts
Temperature	Operating	0–50°C
	Storage	–10–50°C, without paper and ribbon cassette
Humidity	Operating	10–90%, must be no condensation
	Storage	10–90%, must be no condensation, without paper and ribbon cassette
Overall dimensions (mm)		Type A: 160 × 286 × 157.5 (W × D × H) Type B: 160 × 248 × 138.5 (W × D × H) Type D: 160 × 248 × 138.5 (W × D × H)
Mass (approx.)		Type A: 2.7 kg Type B: 2.5 kg Type D: 2.3 kg

dpi: dots per 25.4 mm (dots per inch); lps: lines per second; lpi: lines per 25.4 mm (lines per inch)

TM-U220 Printers

User's Manual

DIP Switches and Specifications

The technical specifications and the information about the DIP switches are at the beginning of this manual.

Illustrations

All of the illustrations are at the beginning of this manual. They are identified by letters (A, B, C . . .). In the text the illustrations are referred to by these letters. ("See illustration A," for example.) Some of these illustrations have numbered arrows or lines pointing to parts of the illustration. See the list below for the meaning of the numbers.

Illustration A

1. Roll paper cover
2. Ribbon cassette cover
3. Control panel
4. Power supply switch

All rights reserved. No part of this publication may be reproduced, stored in a retrieval system, or transmitted in any form or by any means, electronic, mechanical, photocopying, recording, or otherwise, without the prior written permission of Seiko Epson Corporation. No patent liability is assumed with respect to the use of the information contained herein. While every precaution has been taken in the preparation of this book, Seiko Epson Corporation assumes no responsibility for errors or omissions. Neither is any liability assumed for damages resulting from the use of the information contained herein.

Neither Seiko Epson Corporation nor its affiliates shall be liable to the purchaser of this product or third parties for damages, losses, costs, or expenses incurred by purchaser or third parties as a result of: accident, misuse, or abuse of this product or unauthorized modifications, repairs, or alterations to this product, or (excluding the U.S.) failure to strictly comply with Seiko Epson Corporation's operating and maintenance instructions.

Seiko Epson Corporation shall not be liable against any damages or problems arising from the use of any options or any consumable products other than those designated as Original EPSON Products or EPSON Approved Products by Seiko Epson Corporation.

EPSON is a registered trademark of Seiko Epson Corporation.

NOTICE: The contents of this manual are subject to change without notice.

Copyright © 2003 by Seiko Epson Corporation, Nagano, Japan.

EMC and Safety Standards Applied

Product Name: TM-U220A/TM-U220B/
TM-U220D

Model Name: M188A/M188B/M188D

The following standards are applied only to the printers that are so labeled. (EMC is tested using the EPSON power supplies.)

Europe:	CE marking
	Safety: TÜV (EN 60950)
North America:	EMI: FCC/ICES-003 Class A
	Safety: UL 60950/CSA C22.2 No. 60950
Japan:	EMI: VCCI Class A
Oceania:	EMC: AS/NZS 3548 Class B

WARNING

The connection of a non-shielded printer interface cable to this printer will invalidate the EMC standards of this device.

You are cautioned that changes or modifications not expressly approved by Seiko Epson Corporation could void your authority to operate the equipment. This class III equipment should be used with an approved power supply with SELV outputs.

CE Marking

The printer conforms to the following Directives and Norms:

Directive 89/336/EEC	EN 55022 Class B EN 55024
	IEC 61000-4-2
	IEC 61000-4-3
	IEC 61000-4-4
	IEC 61000-4-5
	IEC 61000-4-6
	IEC 61000-4-11

FCC Compliance Statement For American Users

This equipment has been tested and found to comply with the limits for a Class A digital device, pursuant to Part 15 of the FCC Rules. These limits are designed to provide reasonable protection against harmful interference when the equipment is operated in a commercial environment.

This equipment generates, uses, and can radiate radio frequency energy and, if not installed and used in accordance with the instruction manual, may cause harmful interference to radio communications.

Operation of this equipment in a residential area is likely to cause harmful interference, in which case the user will be required to correct the interference at his own expense.

For Canadian Users

This Class A digital apparatus complies with Canadian ICES-003.

Important Safety Information

This section presents important information intended to ensure safe and effective use of this product. Read this section carefully and store it in an accessible location.

Key to Symbols

The symbols in this manual are identified by their level of importance, as defined below. Read the following carefully before handling the product.



WARNING:

Warnings must be followed carefully to avoid serious bodily injury.



CAUTION:

Cautions must be observed to avoid minor injury to yourself or damage to your equipment.

Safety Precautions

WARNING:

Shut down your equipment immediately if it produces smoke, a strange odor, or unusual noise. Continued use may lead to fire. Immediately unplug the equipment and contact your dealer or a Seiko Epson service center for advice.

Never attempt to repair this product yourself. Improper repair work can be dangerous.

Never disassemble or modify this product. Tampering with this product may result in injury or fire.

Be sure to use the specified power source. Connection to an improper power source may cause fire.

Do not allow foreign matter to fall into the equipment. Penetration by foreign objects may lead to fire.

If water or other liquid spills into this equipment, do not continue to use it. Continued use may lead to fire. Unplug the power cord immediately and contact your dealer or a Seiko Epson service center for advice.

CAUTION:

Do not connect cables in ways other than those mentioned in this manual. Different connections may cause equipment damage and burning.

Be sure to set this equipment on a firm, stable, horizontal surface. Product may break or cause injury if it falls.

Do not use in locations subject to high humidity or dust levels. Excessive humidity and dust may cause equipment damage or fire.

Do not place heavy objects on top of this product. Never stand or lean on this product. Equipment may fall or collapse, causing breakage and possible injury.

To ensure safety, unplug this product before leaving it unused for an extended period.

Before moving the product, unplug it and unplug all cables connected to it.

Safety Label

WARNING:

Do not connect a telephone line to the drawer kick out connector; otherwise, the printer and the telephone line may be damaged.

CAUTION:

During printing or after printing, the print head can be very hot.

Notes on Usage

- ❑ Do not open the cover during printing or when the autocutter is being operated.
- ❑ Do not install the printer in a dusty place.
- ❑ Protect the printer from impact.
- ❑ Cords or other foreign objects must not be caught on the printer.
- ❑ Do not apply excessive force to the printer case.
- ❑ Do not place food or beverages such as coffee on the case of the printer.

Notes on Installation

- ❑ When using the printer, be sure that the printer is installed horizontally.
- ❑ If you are using a Type B or D printer, you can hang it on a wall, using the optional hanging bracket set, WH-10.

Note:

To hang the printer on a wall, see the WH-10 Installation Manual for detailed instructions.

Notes on Connecting the Power Supply Unit

Be sure to use the correct power supply unit as listed below:

TM-U220 alphanumeric model (types A, B, and D)	TM-U220 multilingual* model (types A, B, and D)
"AC adapter, C" (packed with the alphanumeric model) or "PS-180" (option)	"PS-180" (packed with the multilingual* model)

Note:

The "AC adapter, C," which is packed with the alphanumeric model, cannot be used with the multilingual model. Be sure to use the "PS-180" with the multilingual* model. If the "AC adapter, C," packed with the alphanumeric model, is connected to the multilingual* model by mistake, the printer might not operate correctly. For example, printing might stop before all the lines are printed or the printer might print the same line repeatedly.*

*Multilingual means the printer model that can print any one of the following: Japanese Kanji, Simplified Chinese, Traditional Chinese, Thai characters, or Korean characters.

Purpose of This Manual

This manual provides information to operators of the TM-U220 to describe basic operations to enable safe and correct use of the printer.

Features of Printer Types

See illustration **A**.

	Type A	Type B	Type D
Two color printing	Yes	Yes	Yes
Autocutter	Yes	Yes	No
Take up device	Yes	No	No
Paper width (mm)	76	76/69.5/57.5	76/69.5/57.5
Interface	Serial or parallel	Serial or parallel	Serial or parallel
Characters supported	Alphanumeric	Alphanumeric	Alphanumeric

Illustrations

Because this manual covers three types of the TM-U220, some of the illustrations may be slightly different from your printer; however, the instructions cover all types, except as noted.

Unpacking

The following items are included for the standard specification printer. If any item is damaged, contact your dealer.

- Printer
- Roll paper
- Exclusive ribbon cassette [ERC-38(B/R)]
- AC adapter (May not be included with the printer.)

Control Panel (LEDs and Buttons)

See illustration **B**.

LEDs

POWER

Lights when the power is on and is off when the power is off.

ERROR

Lights when the printer is offline (when the roll paper is at the end, or the roll paper cover is open). Off when the printer operates correctly. Flashes when an error occurs. (See the Troubleshooting section.)

PAPER OUT

Lights when roll paper is out or nearly out.

Buttons

FEED

FEED feeds the roll paper.

Note:

Paper cannot be fed by using this button when a paper out is detected.

Power Supply Switch and Power Supply Switch Cover

The power supply switch is on the front of the printer. Press the power supply switch to turn on the printer.

Power Supply Switch Cover

You can use the enclosed power supply switch cover to make sure that the power supply switch is not accidentally pressed. Just press the cover into place to install it. If you need to turn the power supply switch on or off with the cover attached, you can insert a thin tool into one of the holes in the cover to operate the switch. See illustration **C**.



WARNING:

If an accident occurs when the power supply switch cover is attached, immediately unplug the power supply cable to avoid fire.

If you are going to store the printer or leave it unused for a long time, turn it off using the power supply switch on the printer.

Inserting and Replacing the Ribbon Cassette



CAUTION:

The print head becomes very hot during printing. Allow it to cool before you replace the ribbon cassette.



CAUTION:

Never turn the ribbon cassette's feed knob in the opposite direction of the arrow marked on the cassette; otherwise the ribbon cassette may be damaged.

Note:

Use the EPSON ERC-38 ribbon cassette for your printer.

1. Open the ribbon cassette cover by using the tabs on the sides of the cover, as shown in illustration **D**.
2. Turn the knob two or three times in the direction of the arrow, as shown in illustration **E**.

3. Insert the ribbon in the position shown in illustration **F** and push the ribbon cassette down until it clicks.

Note:

Make sure the ribbon is installed between the print head and the platen without wrinkles or creases.

4. Again turn the ribbon cassette's knob 2 or 3 times in the direction of the arrow and close the ribbon cassette cover.



CAUTION:

Be careful not to touch the print head with your fingers when turning the ribbon cassette knob because the print head is hot and you might be burned.

When you replace the ribbon cassette, lift the left side of the ribbon cassette first; then lift the whole ribbon cassette.

Inserting Roll Paper



CAUTION:

Be sure to use roll paper that meets the specifications.

Be sure not to touch the manual cutter. Otherwise your fingers might be injured.

1. Using scissors, cut the leading edge of the roll paper, as shown in illustration **G**.
2. Turn on the printer and open the roll paper cover by using the tab, as shown in illustration **H**.
3. **Type A only:** Open the unit by using the unit open lever, as shown in illustration **I**.
4. Insert the roll paper, as shown in illustration **J**.

Note:

*Note the direction the paper comes off the roll, as shown in the illustration **G**.*

*When using 2-ply roll paper, be sure that the top and bottom sheets are aligned at the paper exit. See illustration **G-a**.*

5. **If you are not using a take-up spool**, pull out a small amount of roll paper and close the roll paper cover; then tear off the paper with the manual cutter. You can skip steps 6 through 11.
6. **Type A only:** When using 2-ply roll paper, pull out the roll paper to the bottom front of the printer as a guide, as shown in illustration **K**.
7. Close the unit, as shown in illustration **L**.

8. Insert the end of the bottom paper (journal paper) into the paper take-up spool, as shown in illustration **M**.
9. Insert the paper take-up spool in the printer. Be sure that the paper is aligned with the spool's flange, as shown in illustration **N**.
10. Feed the paper with the FEED button so that the paper is taken up by the spool.
11. Close the roll paper cover and tear off the roll paper with the manual cutter, as shown in illustration **O**.

Note:

Do not open the roll paper cover during printing or paper feeding.

When using the printer, be sure to cut the roll paper with the manual cutter after paper feeding is complete.

Replacing Roll Paper

1. Open the roll paper cover by using the tab, as shown in illustration **H**.
2. **Types B and D:** Remove the used roll paper core.
3. **Type A only:** Remove the take-up spool, and open the unit by using the unit open lever, as shown in illustration **I**; then remove the used roll paper core.
4. Insert new roll paper. See the section "Inserting Roll Paper".

Troubleshooting

Printing stops before all the lines are printed or the printer prints the same line repeatedly

If the correct power supply unit is not used, the printer cannot operate correctly. Make sure the correct power supply unit is connected to the printer, referring to the table below:

The power supply unit that can be used with the TM-U220 alphanumeric model (types A, B, and D)	The power supply unit that can be used with the TM-U220 multilingual* model (types A, B, and D)
"AC adapter, C" (packed with the alphanumeric model) or "PS-180" (option)	"PS-180" (packed with the multilingual* model)

*Multilingual means the printer model that can print any one of the following: Japanese Kanji, Simplified Chinese, Traditional Chinese, Thai characters, or Korean characters.

No lights on the control panel

- Check the power supply cable connections and the power outlet.

ERROR LED is flashing or lit

- ❑ The print head temperature may be too high or low. Wait until the print head cools or warms and the printer resumes printing automatically.
- ❑ Make sure that the roll paper cover is properly closed.
- ❑ Types A and B: The autocutter blade is not in the normal position and the autocutter is locked up. If it is a simple lock-up, the error is corrected automatically. If not, see the instructions below to return the blade to the normal position manually.
- ❑ A paper jam has occurred. To remove the jammed paper, see the instructions below.
- ❑ Be sure to check if the specified power source is used. PA-6xxx and PB-6xxx cannot be used with this printer.
- ❑ Turn off the power, wait several seconds, and then turn it on again. If the error remains, contact your supervisor or a qualified service person.

Returning the autocutter blade to the normal position

1. Open the roll paper cover by using the tab, as shown in illustration **H**.
2. Use a ballpoint pen or tweezers to turn the knob of the autocutter in the direction indicated by the arrow until you see a round shaft in the hole, as shown in illustration **P**.

Removing jammed paper**CAUTION:**

The print head becomes very hot during printing. Allow it to cool before you reach into the printer.

1. Open the roll paper cover by using the tab, as shown in illustration **H**.
2. If you have a **Type A** printer, remove the take-up spool and open the unit by using the unit open lever, as shown in illustration **I**.
3. Remove the jammed paper.
4. Re-insert the roll paper and close the roll paper cover.

EPSON Ecology Label

This product is in compliance with the EPSON ecology label requirements. Please see the following link for detailed information on label criteria. (<http://www.epson.co.jp/e/>)



TM-U220 Drucker

Bedienungsanleitung

DIP-Schalter und Technische Angaben

Die technische Spezifikation und Angaben zu den DIP-Schaltern befinden sich am Anfang dieses Handbuchs.

Abbildungen

Alle Abbildungen befinden sich am Anfang dieses Handbuchs und sind mit den Buchstaben (A, B, C...) gekennzeichnet. Im Text wird auf die Abbildungen anhand dieser Buchstaben Bezug genommen (z.B. "Siehe Abbildung A"). Einige dieser Abbildungen haben nummerierte Pfeile bzw. Linien, die auf einen Teil der Abbildung zeigen. Die Bedeutung der Nummern ist unten aufgeführt.

Abbildung A

1. Papierrollenabdeckung
2. Farbbandkassettenabdeckung
3. Bedienfeld
4. Ein-/Ausschalter

Alle Rechte vorbehalten. Diese Veröffentlichung darf ohne ausdrückliche schriftliche Genehmigung der Seiko Epson Corporation nicht reproduziert, in einem Abrufsystem gespeichert oder in beliebiger Form und auf jedwede Weise übermittelt werden, weder durch Fotokopieren, Aufzeichnen, noch auf elektronische, mechanische oder sonstige Weise. Für die hierin enthaltenen Informationen wird keine Patentschutz übernommen. Obgleich bei der Zusammenstellung dieser Anleitung mit Sorgfalt vorgegangen wurde, übernimmt die Seiko Epson Corporation keine Verantwortung für Fehler und Auslassungen. Zudem wird keine Haftung übernommen für Schäden, die aus der Verwendung der hierin enthaltenen Informationen entstehen.

Weder die Seiko Epson Corporation noch ihre Tochtergesellschaften sind dem Käufer dieses Produkts oder Drittparteien gegenüber für Schäden, Verluste, Kosten oder Ausgaben haftbar, die für den Käufer oder etwaige Drittparteien aufgrund von Unfall, Mißbrauch oder Zweckentfremdung dieses Produkts, nicht autorisierten Modifikationen, Reparaturen oder Produktumbauten sowie (mit Ausnahme USA) aufgrund des Versäumnisses anfallen, die Bedienungs- und Wartungsanleitungen der Seiko Epson Corporation genau einzuhalten.

Die Seiko Epson Corporation ist nicht haftbar für Schäden oder Probleme, die bei Verwendung von Optionen oder Verschleißteilen auftreten, die nicht als Original-EPSON-Produkte oder von der Seiko Epson Corporation zugelassenen EPSON Produkte gelten.

EPSON und ESC/POS sind eingetragene Warenzeichen der Seiko Epson Corporation.

EPSON ist ein eingetragenes Warenzeichen der Seiko Epson Corporation.

HINWEIS: Änderungen am Inhalt dieser Anleitung ohne Vorankündigung vorbehalten.

Copyright © 2003 Seiko Epson Corporation, Nagano, Japan.

Geltende EMC- und Sicherheitsnormen

Produktname: TM-U220A/TM-U220B/
TM-U220D

Typenname: M188A/M188B/M188D

Die folgenden Normen gelten nur für entsprechend gekennzeichnete Drucker. (Die EMC-Prüfung erfolgte unter Benutzung der EPSON Spannungsversorgung.)

Europa: CE-Plakette

Sicherheit: TÜV (EN 60950)

Nordamerika: EMI: FCC/ICES-003 Class A

Sicherheit: UL 60950/CSA C22.2
No. 60950

Japan: EMI: VCCI Klasse A

Ozeanien: EMC: AS/NZS 3548 Klasse B

WARNUNG

Die EMC-Normen für dieses Gerät werden ungültig, wenn ein nicht abgeschirmtes Drucker-Schnittstellenkabel an den Drucker angeschlossen wird.

Bitte beachten Sie, daß durch Änderungen oder Modifikationen, die nicht ausdrücklich von der Seiko Epson Corporation genehmigt wurden, die Bedienung des Geräts unter Umständen unzulässig wird.

Dieses Gerät der Klasse III sollte mit einem zugelassenen Netzteil mit SELV-Ausgängen verwendet werden.

CE-Plakette

Der Drucker entspricht den folgenden Direktiven and Normen:

Direktive 89/336/EEC	EN 55022 Klasse B EN 55024
	IEC 61000-4-2
	IEC 61000-4-3
	IEC 61000-4-4
	IEC 61000-4-5
	IEC 61000-4-6
	IEC 61000-4-11

GERÄUSCHPEGEL

Gemäß der Dritten Verordnung zum Gerätesicherheitsgesetz (Maschinenlärm-informations-Verordnung-3. GSGV) ist der arbeitsplatzbezogene Geräusch-Emissionswert kleiner als 70 dB(A) (basierend auf ISO 7779).

Wichtige Sicherheitshinweise

Dieser Abschnitt enthält wichtige Informationen für die sichere und effektive Nutzung dieses Produkts. Bitte lesen Sie diesen Abschnitt sorgfältig durch und bewahren Sie ihn leicht zugänglich auf.

Symbole

Die in diesem Handbuch verwendeten Symbole sind der untenstehenden Wichtigkeit entsprechend definiert. Folgende Angaben vor Umgang mit dem Produkt sorgfältig durchlesen.



WARNUNG:

Warnungen müssen zur Vermeidung von möglicherweise schweren Körperverletzungen genau beachtet werden.



VORSICHT:

Vorsichtshinweise müssen zur Vermeidung leichter Körperverletzungen und Beschädigungen des Gerätes beachtet werden.

Sicherheitsmassnahmen

WARNUNG:

Schalten Sie das Gerät bei Rauchentwicklung, Abgabe eines ungewöhnlichen Geruchs oder Geräuschs sofort aus. Bei weiterer Verwendung besteht Feuer- und Stromschlaggefahr. Ziehen Sie sofort den Netzstecker heraus und setzen Sie sich mit Ihrem Händler oder einem Seiko Epson Service Center in Verbindung.

Versuchen Sie keinesfalls dieses Produkt selbst zu reparieren. Falsch durchgeführte Reparaturarbeiten können Gefahren mit sich bringen.

Das Produkt keineswegs auseinandernehmen oder umbauen. Nach unbefugten Eingriffen in dieses Produkt sind Verletzungs-, Feuer- und Stromschlaggefahr nicht auszuschließen.

Verwenden Sie nur das für dieses Produkt spezifizierte Netzteil. Beim Anschluss an ein falsches Netzteil besteht Feuergefahr.

Keine Fremdkörper in das Produkt fallen lassen. Beim Eindringen von Fremdkörpern besteht Feuer- und Stromschlaggefahr.

Falls Wasser oder sonstige Flüssigkeiten in dieses Gerät gelangen, ziehen Sie sofort den Netzstecker heraus und setzen Sie sich dann mit Ihrem Händler oder einem Seiko Epson Service Center in Verbindung. Wenn das Gerät weiter verwendet wird besteht Feuer- und Stromschlaggefahr.

VORSICHT:

Schließen Sie Kabel nur auf die in dieser Bedienungsanleitung beschriebenen Weise an. Wenn Kabel anders angeschlossen werden, besteht Brand- und Produktbeschädigungsgefahr.

Dieses Gerät unbedingt auf eine stabile, ebene Fläche stellen. Das Produkt kann beim Fallen beschädigt werden oder Verletzungen verursachen.

Nicht an Orten mit hoher Luftfeuchtigkeit oder starker Staubentwicklung verwenden. Durch übermäßige Luftfeuchtigkeit und zu starke Staubentwicklung besteht Produktbeschädigungs-, Feuer- und Stromschlaggefahr.

Keine schweren Gegenstände auf das Produkt stellen oder legen. Stellen Sie sich keinesfalls auf dieses Produkt und lehnen Sie sich auch nicht dagegen. Das Gerät kann zu Boden fallen oder zusammenbrechen, wodurch das Produkt beschädigt werden kann und Verletzungen nicht auszuschließen sind.

Wenn das Produkt längere Zeit nicht verwendet wird, ziehen Sie zur Sicherheit den Netzstecker heraus.

Vor dem Transport des Produktes den Netzstecker ziehen und alle Anschlusskabel abnehmen.

Sicherheitsaufkleber

WARNUNG:

Schließen Sie keine Telefonleitung an den Anschluss der Kassenschublade an, da sonst Gefahr besteht, dass der Drucker und die Telefonleitung

beschädigt werden.



VORSICHT:

Während des Druckvorgangs und nach dem Drucken kann der Druckkopf sehr heiß sein.

Gebrauchshinweise

- Die Abdeckung beim Drucken oder Betreiben des Automatischen Papierabschneiders nicht öffnen.
- Den Drucker nicht an einem staubigen Ort installieren.
- Den Drucker vor Stoßeinwirkung schützen.
- Kabel und sonstige Fremdkörper dürfen sich nicht am Drucker verheddern.
- Keine übermäßige Kraft auf das Druckergehäuse ausüben.
- Keine Speisen oder Getränke (Kaffee usw.) auf das Druckergehäuse stellen.

Installationshinweise

- Bei Verwendung des Druckers darauf achten, dass der Drucker horizontal installiert ist.
- Wenn ein Drucker des Typs B oder D verwendet wird, kann der Drucker mit der optionalen Wandhalterung WH-10 an einer Wand aufgehängt werden.

Hinweis:

Detaillierte Anweisungen zum Aufhängen des Druckers an einer Wand sind in der WH-10 Installationsanleitung zu finden.

Hinweise zum Anschluß des Netzteils

Stellen Sie sicher, dass das richtige Netzteil angeschlossen ist:

TM-U220 alphanumerisches Modell (Typen A,B, und D)	TM-U220 mehrsprachiges* Modell (Typen A,B, und D)
"AC Adapter, C" (im Lieferumfang mit dem alphanumerischen Modell) oder "PS-180" (Option)	"PS-180" (im Lieferumfang mit dem mehrsprachigen* Modell)

Hinweis:

Der "AC Adapter, C," der im Lieferumfang mit dem mehrsprachigen* Modell ist, kann nicht mit dem mehrsprachigen* Modell benutzt werden. Stellen Sie sicher, dass der "PS-180" mit dem mehrsprachigen Modell benutzt wird. Falls der "AC Adapter, C," der im Lieferumfang mit dem alphanumerischen Modell ist, fälschlicherweise mit dem mehrsprachigen* Modell verbunden ist,

könnte der Drucker nicht einwandfrei funktionieren. Beispielsweise könnte der Druck anhalten, bevor alle Zeilen gedruckt sind oder ebenso könnte der Drucker dieselbe Zeile zum wiederholten Male drucken.

*Mehrsprachig bedeutet, dass das Druckermodell folgende Sprachen bearbeiten kann: japanisch Kanji, vereinfachtes chinesisches, gewöhnliches chinesisches, thailändische Schriftzeichen, oder koreanische Schriftzeichen.

Zweck dieser Betriebsanleitung

Diese Anleitung soll den Bediener in den sicheren und korrekten Gebrauch des Druckers TM-U220 einführen.

Charakteristiken der Druckertypen

Siehe Abbildung A.

	Typ A	Typ B	Typ D
Zweifarbendruck	Ja	Ja	Ja
Automatischer Papierabschneider	Ja	Ja	Nein
Papieraufrollvorrichtung	Ja	Nein	Nein
Papierbreite (mm)	76	76/69.5/57.5	76/69.5/57.5
Schnittstelle	Seriell oder parallel	Seriell oder parallel	Seriell oder parallel
Unterstützte Zeichen	Alphanumerisch	Alphanumerisch	Alphanumerisch

Abbildungen

Da in dieser Anleitung drei Typen des TM-U220 abgehandelt werden, weichen unter Umständen einige Abbildungen von Ihrem Drucker ab. Die Anweisungen gelten jedoch unter Berücksichtigung der genannten Ausnahmen für sämtliche Typen.

Auspacken

Folgendes ist im Lieferumfang des Druckers mit Standardspezifikationen enthalten. Falls eine der Systemkomponenten beschädigt ist, setzen Sie sich bitte mit dem Fachhändler in Verbindung.

- Drucker
- Papierrolle
- Exklusive Farbbandkassette [ERC-38(B/R)]
- Netzteil (unter Umständen nicht im Lieferumfang des Druckers enthalten.)

Bedienfeld (LEDs und Tasten)

Siehe Abbildung B.

LEDs

BETRIEBSANZEIGE (POWER)

Leuchtet bei eingeschaltetem Gerät, leuchtet nicht bei ausgeschaltetem Gerät.

FEHLERANZEIGE (ERROR)

Leuchtet, wenn der Drucker offline ist (wenn die Papierrolle zu Ende ist oder die Druckerabdeckung offensteht). Leuchtet nicht, wenn der Drucker ordnungsgemäß funktioniert. Blinkt beim Auftreten eines Fehlers. (Siehe Abschnitt "Fehlersuche".)

PAPIERENDEANZEIGE (PAPER OUT)

Leuchtet, wenn die Papierrolle fast oder ganz zu Ende ist.

Tasten

PAPIERVORSCHUBTASTE (FEED)

FEED Schiebt Papier vor.

Hinweis:

Wenn das Papier zu Ende ist, kann mit dieser Taste kein Papier vorgeschoben werden.

Ein-/Ausschalter und Schalterabdeckung

Der Ein-/Ausschalter befindet sich vorn am Drucker. Zum Einschalten des Druckers den Ein-/Ausschalter betätigen.

Schalterabdeckung

Mit der beiliegenden Abdeckung für den Ein-/Ausschalter können Sie sicherstellen, dass der Schalter nicht versehentlich betätigt wird. Zum Installieren einfach die Abdeckung über dem Schalter festdrücken. Wenn Sie den Ein-/Ausschalter bei angebrachter Abdeckung ein- und ausschalten möchten, können Sie einen dünnen Gegenstand in eines der Löcher in der Abdeckung stecken und den Schalter damit bedienen. Siehe Abbildung C.



WARNUNG:

Wenn bei angebrachter Ein-Ausschalterabdeckung ein Unfall auftritt, sofort das Netzkabel ziehen, um einen Brand zu vermeiden.

Wenn Sie den Drucker lagern oder lange Zeit nicht benutzen, den

Drucker mit dem vorn angebrachten Ein-Ausschalter ausschalten.

Einlegen und Auswechseln der Farbbandkassette

VORSICHT:

Der Druckkopf wird beim Drucken sehr heiß. Warten Sie vor dem Auswechseln der Farbbandkassette, bis der Druckkopf abgekühlt ist.

VORSICHT:

Drehen Sie den Spannkopf der Farbbandkassette nie gegen die auf der Kassette angezeigte Pfeilrichtung, da sonst Gefahr besteht, dass die Farbbandkassette beschädigt wird.

Hinweis:

Verwenden Sie für Ihren Drucker die EPSON ERC-38 Farbbandkassette.

1. Öffnen Sie die Farbbandkassettenabdeckung mit Hilfe der seitlich angebrachten Laschen, wie in Abbildung **D** dargestellt.
2. Drehen Sie den Knopf, wie in Abbildung **E** zu sehen, zwei- bis dreimal in Pfeilrichtung, damit das Farbband etwas gespannt wird.
3. Setzen Sie die Farbbandkassette an der in Abbildung **F** dargestellten Position ein, und drücken Sie sie nach unten, bis sie einrastet.

Hinweis:

Achten Sie darauf, dass das Farbband glatt und faltenlos zwischen dem Druckkopf und der Andruckplatte liegt.

4. Drehen Sie den Knopf der Farbbandkassette erneut zwei- bis dreimal in Pfeilrichtung und schließen Sie die Farbbandkassettenabdeckung.

VORSICHT:

Achten Sie darauf, dass Sie den Druckkopf beim Drehen des Farbbandkassettenknopfes nicht versehentlich mit den Fingern berühren, da andernfalls Verbrennungsverletzungen nicht ausgeschlossen sind.

Heben Sie beim Auswechseln der Farbbandkassette zunächst die linke Seite der Farbbandkassette an; dann die gesamte Farbbandkassette.

Einlegen der Papierrolle

VORSICHT:

Verwenden Sie nur Papierrollen, die den Spezifikationen entsprechen. Achten Sie darauf, dass Sie den manuellen Papierabschneider nicht berühren, um Verletzungen zu vermeiden.

1. Schneiden Sie das vordere Ende der Papierrolle, wie in

- Abbildung **G** gezeigt, mit einer Schere ab.
- Schalten Sie den Drucker ein und öffnen Sie die Papierrollenabdeckung mit Hilfe der Lasche, wie in Abbildung **H** gezeigt.
 - Nur Typ A:** Öffnen Sie die Einheit mit Hilfe des Öffnungshebels wie in Abbildung **I** dargestellt.
 - Legen Sie die Papierrolle gemäß Abbildung **J** ein.

Hinweis:

*In Abbildung **G** ist zu sehen, in welcher Richtung das Papier von der Rolle abgewickelt wird.*

*Achten Sie bei Verwendung von 2-lagigem Rollenpapier darauf, dass das obere und untere Blatt jeweils am Papierausgang ausgerichtet sind. Siehe Abbildung **G-a**.*

- Wenn Sie keine Papieraufrollspule verwenden,** ziehen Sie ein kurzes Stück Papier heraus und schließen Sie die Papierrollenabdeckung; dann reißen Sie das Papier mit Hilfe des manuellen Papierabschneiders ab. Die Schritte 6 bis 11 können übergangen werden.
- Nur Typ A:** Bei Verwendung von zweilagigem Papier ziehen Sie das Papier, wie in Abbildung **K** zu sehen, nach vorn bis zur Vorderkante des Druckers.
- Schließen Sie die Einheit gemäß Abbildung **L**.
- Legen Sie das Ende des unteren Papiers (Journalpapier), wie in Abbildung **M** dargestellt, in die Papieraufrollspule ein.
- Legen Sie die Papieraufrollspule in den Drucker ein. Achten Sie darauf, dass das Papier gemäß Abbildung **N** mit dem Spulenflansch auf gleicher Höhe ist.
- Schieben Sie das Papier mit Hilfe der Papiervorschubtaste FEED vor, damit das Papier auf der Spule aufgewickelt wird.
- Schließen Sie die Papierrollenabdeckung und reißen Sie das Papier mit Hilfe des manuellen Abschneiders gemäß Abbildung **O** ab.

Hinweis:

Öffnen Sie die Papierrollenabdeckung während des Druckens oder Papiervorschubs NICHT.

Vergessen Sie bei Verwendung des Druckers nicht, das Papier nach erfolgtem Papiervorschub mit Hilfe des manuellen Abschneiders abzureißen.

Auswechseln der Papierrolle

- Öffnen Sie die Papierrollenabdeckung mit Hilfe der Lasche, wie in Abbildung **H** gezeigt.
- Typ B und D:** Nehmen Sie den Papierrollenrest heraus..

3. **Nur Typ A:** Nehmen Sie die Papieraufrollspule heraus, und öffnen Sie die Einheit, wie in Abbildung I dargestellt, mit dem Öffnungshebel; dann nehmen Sie den Papierrollenrest heraus.
4. Legen Sie eine neue Papierrolle ein. Siehe Abschnitt "Einlegen der Papierrolle".

Fehlersuche

Der Druck wird angehalten, bevor alle Zeilen gedruckt sind oder der Drucker dieselbe Zeile zum wiederholten Male druckt

Falls das richtige Netzteil nicht benutzt wird, kann der Drucker nicht einwandfrei arbeiten. Stellen Sie sicher, dass das richtige Netzteil am Drucker angeschlossen ist, wie in der untenstehende Tabelle dargestellt:

Das Netzteil, das mit dem TM-U220 alphanumerischen Modell (Typen A, B, und D) benutzt werden kann	Die Stromversorgung, die mit dem TM-U220 mehrsprachigen* Modell (Typen A, B, und D) benutzt werden kann
"AC Adapter, C" (im Lieferumfang mit dem alphanumerischen Modell) oder "PS-180" (Option)	"PS-180" (im Lieferumfang mit dem mehrsprachigen* Modell)

*Mehrsprachig bedeutet, dass das Druckermodell folgende Sprachen bearbeiten kann: japanisch Kanji, vereinfachtes chinesisches, gewöhnliches chinesisches, thailändische Schriftzeichen, oder koreanische Schriftzeichen.

Auf dem Bedienfeld leuchten keine Lämpchen

- Kabelverbindungen und Netzanschluss prüfen.

ERROR LED (Fehler-LED) blinkt oder leuchtet

- Unter Umständen ist die Temperatur des Druckkopfes zu hoch oder zu niedrig. Warten Sie, bis der Druckkopf eine normale Temperatur erreicht und der Drucker den Betrieb automatisch wieder aufnimmt.
- Achten Sie darauf, dass die Papierrollenabdeckung fest geschlossen ist.
- Typ A und B: Das Messer des Automatischen Papierabschneiders befindet sich nicht in Normalposition und der Automatische Papierabschneider sperrt. Wenn es sich um ein einfaches Sperren handelt, wird der Fehler automatisch korrigiert. Falls nicht, siehe die Anweisungen unten, um das Messer manuell in die Normalposition zurückzubringen.
- Es ist ein Papierstau aufgetreten. Zum Entfernen des Papierstaus, siehe Anweisungen unten.
- Bitte achten Sie darauf, dass das angegebene Netzgerät verwendet

wird. Die Modelle PA-6xxx und PB-6xxx können für diesen Drucker nicht verwendet werden.

- ❑ Schalten Sie den Drucker aus, warten Sie einige Sekunden und schalten Sie den Drucker wieder ein. Wenn der Fehler weiter besteht, setzen Sie sich mit Ihrem Vorgesetzten oder einem qualifizierten Servicetechniker in Verbindung.

Das Messer des Automatischen Papierabschneiders in die Normalposition zurückbringen

1. Öffnen Sie die Papierrollenabdeckung mit Hilfe der Lasche, wie in Abbildung **H** gezeigt.
2. Drehen Sie das Zahnrad des Automatischen Papierabschneiders (mittels eines Kugelschreibers, Pinzette oder ähnlichem) in Pfeilrichtung, bis Sie, wie in Abbildung **P** dargestellt, einen runden Schaft im Loch sehen.

Entfernen eines Papierstaus



VORSICHT:

Der Druckkopf wird beim Drucken sehr heiß. Lassen Sie ihn abkühlen, ehe Sie in den Drucker greifen.

1. Öffnen Sie die Papierrollenabdeckung mit Hilfe der Lasche, wie in Abbildung **H** gezeigt.
2. Wenn Sie mit einem Drucker des **Typs A** arbeiten, nehmen Sie die Papieraufrollspule heraus, und öffnen Sie die Einheit, wie in Abbildung **I** dargestellt, mit dem Öffnungshebel.
3. Legen Sie die Papierrolle erneut ein und schließen Sie die Papierrollenabdeckung. (Siehe auch "Einlegen der Papierrolle").

EPSON Umweltzeichen (Ökologie-Label)

Dieses Produkt entspricht den Anforderungen für das EPSON Umweltzeichen. Der untenstehende Link führt zu detaillierten Informationen über das Umweltzeichen. (<http://www.epson.co.jp/e/>)



TM-U220 Printers

Gebruikershandleiding

DIP-schakelaars en specificaties

De technische specificaties en de informatie over de DIP-schakelaars treft u voor in deze handleiding aan.

Illustraties

Alle illustraties treft u voor in deze handleiding aan. Ze worden aangeduid door letters (A, B, C...). In de tekst wordt met deze letters naar de afbeeldingen verwezen. (Bijvoorbeeld: "Zie afb. **A**".) Sommige afbeeldingen hebben genummerde pijltjes of strepen die naar onderdelen van de afbeelding wijzen. Zie de onderstaande lijst voor de betekenis van de cijfers.

Afbeelding A

1. Rolpapierdeksel
2. Deksel lintcassette
3. Bedieningspaneel
4. Aan/uitschakelaar

Alle rechten voorbehouden. Niets uit deze uitgave mag worden veelevoudigd, opgeslagen in een geautomatiseerd gegevensbestand of openbaar worden gemaakt in enige vorm of op enige wijze, hetzij elektronisch, mechanisch, door fotokopiëren, opnamen of enige andere manier, zonder voorafgaande schriftelijke toestemming van Seiko Epson Corporation. Er wordt geen aansprakelijkheid voor octrooien aanvaard in verband met gebruik van de informatie in deze uitgave.

Hoewel bij het samenstellen van deze uitgave de grootste zorgvuldigheid is betracht, aanvaardt Seiko Epson Corporation geen aansprakelijkheid voor fouten of omissies. Noch wordt aansprakelijkheid aanvaard voor schade die voortvloeit uit gebruik van de informatie in deze uitgave. Noch Seiko Epson Corporation noch een van haar dochterondernemingen kan aansprakelijk worden gesteld door de koper of door derden voor schade, verliezen of kosten die door de koper of derden zijn gemaakt als gevolg van ongelukken, onjuist gebruik of misbruik van dit product of door onbevoegden uitgevoerde modificaties, reparaties of wijzigingen van dit product of (tevens in de VS) het niet in acht nemen van de aanwijzingen voor gebruik en onderhoud van Seiko Epson Corporation.

Seiko Epson Corporation is niet aansprakelijk voor schade of problemen die voortvloeien uit gebruik van andere optionele producten of verbruiksgoederen dan die welke door Seiko Epson Corporation zijn aangemerkt als "originele EPSON-producten" of als "door EPSON goedgekeurde producten".

EPSON en ESC/POS zijn gedeponeerde handelsmerken van Seiko Epson Corporation.

EPSON is een gedeponeerd handelsmerk van Seiko Epson Corporation.

BEKENDMAKING: Wijzigingen in de inhoud van deze handleiding onder voorbehoud.

Copyright © 2003 by Seiko Epson Corporation, Nagano, Japan.

Elektromagnetische compatibiliteit en veiligheidsnormen

Naam product: TM-U220A/TM-U220B/
TM-U220D

Naam model: M188A/M188B/M188D

De volgende normen gelden alleen voor printers die van de desbetreffende aanduiding zijn voorzien. (EMC getest met EPSON voeding.)

Europa: CE-keurmerk
Veiligheid: TÜV (EN 60950)

Noord-Amerika: EMI: FCC/ICES-003 Class A
Veiligheid: UL 60950/CSA C22.2
No. 60950

Japan: EMI: VCCI Klasse A

Oceanië: EMC: AS/NZS 3548 Klasse B

CE-keurmerk

De printer voldoet aan de volgende richtlijnen en normen:

Richtlijn 89/336/EEC	EN 55022 Klasse B EN 55024 IEC 61000-4-2 IEC 61000-4-3 IEC 61000-4-4 IEC 61000-4-5 IEC 61000-4-6 IEC 61000-4-11
----------------------	--

WAARSCHUWING

Aansluiten van een niet-afgeschermd printerkabel op deze printer maakt de EMC normen voor dit apparaat ongeldig.

U wordt erop gewezen dat wijzigingen of aanpassingen die niet uitdrukkelijk door Seiko Epson Corporation zijn goedgekeurd, u het recht op gebruik van de apparatuur kunnen ontnemen.

Deze apparatuur van klasse III moet gebruikt worden met een daartoe geschikte voeding met SELV-uitvoer.

Belangrijke veiligheidsinformatie

Dit gedeelte bevat belangrijke informatie voor veilig en effectief gebruik van dit product. Lees dit gedeelte zorgvuldig door en bewaar het op een goed toegankelijke plaats.

Verklaring van symbolen

De symbolen in deze handleiding zijn onderverdeeld volgens hun mate van belangrijkheid, zoals hieronder beschreven. Lees het onderstaande zorgvuldig door voordat u het product gebruikt.



WAARSCHUWING:

Waarschuwingen moeten goed in acht genomen worden om ernstig lichamelijk letsel te voorkomen.



LET OP:

Voorzorgsmaatregelen moeten in acht genomen worden om licht letsel of apparatuurschade te voorkomen.

Veiligheidsmaatregelen

WAARSCHUWING:

Schakel de apparatuur onmiddellijk uit wanneer hij rook, een vreemde lucht of ongebruikelijk lawaai produceert. Verder gebruik kan tot brand leiden. Trek de stekker van het apparaat onmiddellijk uit het stopcontact en neem contact op met de leverancier of een servicecentrum van Seiko Epson. Niet proberen om zelf dit product te repareren. Onjuist uitgevoerde reparaties kunnen gevaarlijk zijn.

Dit product nooit demonteren of wijzigen. Knoeien met dit product kan letsel of brand veroorzaken.

Gebruik de voorgeschreven voedingsbron. Aansluiten op een verkeerde voedingsbron kan brand veroorzaken.

Voorkom dat er voorwerpen in de apparatuur vallen. Binnendringen van voorwerpen kan brand veroorzaken.

Als er water of andere vloeistof in deze apparatuur terecht komt, moet u verder gebruik staken. Verder gebruik kan tot brand leiden. Trek de stekker onmiddellijk uit het stopcontact en neem contact op met de leverancier of met een servicecentrum van Seiko Epson voor advies.

LET OP:

Sluit de snoeren niet anders aan dan beschreven in deze handleiding. Verkeerde aansluitingen kunnen apparatuurschade en brand veroorzaken. Plaats deze apparatuur op een stevig, stabiel, horizontaal oppervlak. Het product kan beschadigd raken of ongelukken veroorzaken als het valt.

Niet gebruiken op plaatsen met een hoge vochtigheidsgraad of veel stof. Overmatig vocht en stof kunnen apparatuurschade of brand veroorzaken.

Geen zware voorwerpen bovenop dit product plaatsen. Nooit op dit product leunen of staan. De apparatuur kan vallen of in elkaar klappen, wat schade en letsel kan veroorzaken.

Trek voor alle veiligheid de stekker van dit product uit het stopcontact wanneer het langere tijd niet gebruikt wordt.

Voordat u het product verwijdert, moet u de stekker uit het stopcontact trekken en alle kabels die er op aangesloten zijn, loshalen.

Veiligheidsetiket

WAARSCHUWING:

Geen telefoonlijn aansluiten op de connector van de lade-uitstoter; dat kan de telefoonlijn en de printer beschadigen.

LET OP:

Tijdens en na het afdrukken kan de printkop zeer heet zijn.

Opmerkingen voor gebruik

- Open het deksel niet tijdens het afdrukken of terwijl de papiersnijder werkt.
- Installeer de printer niet in een stoffige omgeving.
- Bescherm de printer tegen schokken.
- Snoeren of andere voorwerpen mogen niet achter de printer blijven haken.
- Oefen geen overmatige druk uit op de printerkast.
- Zet geen etenswaren of dranken zoals koffie op de printerkast.

Opmerkingen voor installatie

- De printer moet bij gebruik horizontaal geïnstalleerd zijn.
- Als u een printer van type B of D gebruikt, kunt u hem desgewenst aan de muur hangen met optionele hangbeugelset WH-10.

NB:

Raadpleeg de installatiehandleiding voor de WH-10 voor gedetailleerde informatie over het op de wand installeren van de printer.

Opmerkingen over het aansluiten van de stroom

Zorg ervoor dat de juiste netspanningsadapter gebruikt wordt zoals hieronder aangegeven:

TM-U220 alfanumerieke model (types A, B en D)	TM-U220 veeltalige* model (types A, B en D)
"AC adapter, C" (meegeleverd met het alfanumerieke model) of "PS-180" (optie)	"PS-180" (meegeleverd met het veeltalige* model)

Opmerking:

De "AC adapter, C" welke met het alfanumerieke model meegeleverd wordt, kan niet gebruikt worden met het veeltalige model. Gebruik de "PS-180" met het veeltalige* model. Als de "AC adapter, C", meegeleverd met het alfanumerieke model, per ongeluk aangesloten wordt op het veeltalige* model zal de printer mogelijk niet juist functioneren. Bij voorbeeld: het afdrukken kan stoppen voordat alle regels zijn afgedrukt of de printer kan dezelfde regel herhaaldelijk afdrukken.*

*Veeltalig duidt op het printer model dat elk van de volgende kan afdrukken: Japanse Kanji, Vereenvoudigd Chinees, Traditioneel Chinees, Thaise tekens of Koreaanse tekens.

Doel van deze handleiding

Deze handleiding bevat informatie voor gebruikers van de TM-U220 over elementaire handelingen voor veilig en correct gebruik van de printer.

Kenmerken van de printertypen

Zie afbeelding A.

	Type A	Type B	Type D
Tweekleurendruk	Ja	Ja	Ja
Automatische papiersnijder	Ja	Ja	Nee
Wikkelspoel	Ja	Nee	Nee
Papierbreedte (mm)	76	76/69.5/57.5	76/69.5/57.5
Interface	Serieel of parallel	Serieel of parallel	Serieel of parallel
Ondersteunde tekens	Alfanumeriek	Alfanumeriek	Alfanumeriek

Illustraties

Omdat deze handleiding dient voor drie verschillende typen van de TM-U220, zullen sommige illustraties iets afwijken van uw printer; de instructies gelden echter voor alle typen, tenzij anders vermeld.

Uitpakken

De printer met standaard specificaties omvat de volgende items. Neem contact op met de leverancier als er onderdelen beschadigd zijn.

- Printer
- Rolpapier
- Exclusieve lintcassette [ERC-38(B/R)]
- Netspanningsadapter (Soms niet met de printer meegeleverd.)

Bedieningspaneel (signaallampjes en knoppen)

Zie afbeelding B.

Signaallampjes

POWER

Brandt als de stroom is ingeschakeld en is uit als de stroom is uitgeschakeld.

ERROR

Gaat branden als de printer off line staat (als het rolpapier bijna op is of als het printerdeksel open staat). Is uit als de printer goed functioneert. Knippert om aan te geven dat er een fout is. (Zie het gedeelte Probleemoplossing.)

PAPER OUT

Gaat branden wanneer de papierrol bijna of helemaal leeg is.

Knoppen

FEED

FEED voert de rol papier in.

NB:

Het is niet mogelijk om met deze knop papier in te voeren als is geconstateerd dat het papier op is.

Aan/uitknop en deksel

De aan/uitknop bevindt zich op de voorkant van de printer. Druk op de aan/uitknop om de printer aan te zetten.

Deksel voor de aan/uitschakelaar

U kunt het meegeleverde deksel voor de aan/uitknop gebruiken om te voorkomen dat er per ongeluk op de knop wordt gedrukt. Druk het deksel op zijn plaats om het te installeren. Als u op de aan/uitknop moet drukken terwijl het deksel is aangebracht, kunt u een dun voorwerp door een van de gaten in het deksel steken om op de knop te drukken. Zie afbeelding **C**.



WAARSCHUWING:

Als er zich een ongeluk voordoet terwijl het deksel van de aan/uitknop is aangebracht, moet u onmiddellijk het voedingsnoer uit het stopcontact trekken om brand te voorkomen.

Als u de printer wegbergt of langere tijd ongebruikt laat, schakelt u hem uit met de aan/uitknop op de printer.

Installeren en vervangen van de lintcassette



LET OP:

Tijdens het afdrukken wordt de printkop zeer heet. Wacht totdat hij is afgekoeld voordat u de lintcassette vervangt.



LET OP:

Draai de toevoerknop van de lintcassette nooit in tegenovergestelde richting van het pijltje op de cassette; dat kan de cassette beschadigen.

NB:

Gebruik EPSON lintcassette ERC-38 voor uw printer.

1. Open het lintcassettedeksel met behulp van de lipjes aan weerszijden van het deksel (zie afb. **D**).
2. Draai de knop twee of drie keer in de richting van het pijltje (zie afb. **E**).
3. Plaats het lint (zie afb. **F**) en druk de lintcassette aan totdat hij op zijn plaats klikt.

NB:

Controleer of het lint tussen de printkop en de plaat loopt zonder vouwen of kreukels.

4. Draai de toevoerknop van de lintcassette nogmaals twee à drie keer in de richting van het pijltje en sluit het lintcassettedeksel.

**LET OP:**

Pas op dat u de printkop niet met uw vingers aanraakt terwijl u aan de lintcassetteknoop draait: de printkop is heet en u kunt u eraan branden.

Als u de lintcassette vervangt, moet u eerst de linkerkant van de cassette optillen: til vervolgens de hele lintcassette op.

Inbrengen van rolpapier

**LET OP:**

Gebruik papierrollen die voldoen aan de specificaties.

Pas op dat u de papiersnijder niet aanraakt. Anders kunt u uw vingers verwonden.

1. Knip de voorrand van de papierrol met een schaar bij (zie afb. **G**).
2. Zet de printer aan en open het papierroldeksel via de lip (zie afb. **H**).
3. **Alleen type A:** Open het apparaat met de openingshendel (zie afb. **I**).
4. Installeer de papierrol (zie afb. **J**).

NB:

Let op de richting waarin het papier van de rol komt (zie afb. **G**).

Bij gebruik van rolpapier met twee lagen, moet u het bovenste en onderste blad in één lijn met de papieruitvoer brengen. Zie afbeelding **G-a**.

5. **Als u geen wikkelspoel gebruikt,** trekt u het rolpapier een stukje uit en sluit u het papierroldeksel; scheur het papier vervolgens via de papiersnijder af. U kunt stap 6-11 in dat geval overslaan.

6. **Alleen type A:** Bij gebruik van rolpapier met twee lagen trekt u het papier uit met de onderrand van de printer voor als geleider (zie afb. **K**).
7. Sluit het apparaat (zie afb. **L**).
8. Steek het uiteinde van onderste laag papier (het journaalpapier) in de wikkelspoel (zie afb. **M**).
9. Plaats de wikkelspoel in de printer. Zorg dat het papier goed langs de spoelflens loopt (zie afb. **N**).
10. Voer het papier met de knop FEED in zodat het zich om de spoel wikkelt.
11. Sluit het papierroldeksel en scheur het rolpapier langs de papiersnijder af (zie afb. **O**).

NB:

Het papierroldeksel tijdens afdrukken of papiertoevoer niet openen.

Tijdens gebruik van de printer moet u niet vergeten het rolpapier bij de papiersnijder af te scheuren nadat u klaar bent met het invoeren van het papier.

Vervangen van de papierrol

1. Open het papierroldeksel via de lip (zie afb. **H**).
2. **Type B en D:** Verwijder de lege papierrol.
3. **Alleen type A:** Verwijder de wikkelspoel en open de printer met de openingshendel (zie afb. **I**); verwijder vervolgens de lege papierrol.
4. Installeer een nieuwe papierrol. Zie het gedeelte: "Inbrengen van rolpapier".

Probleemoplossing

Het afdrukken stopt voordat alle regels afgedrukt zijn of de printer drukt dezelfde regel herhaaldelijk af

Als de juiste netspanningsadapter niet gebruikt wordt zal de printer niet goed functioneren. Zorg ervoor dat de juiste netspanningsadapter op de printer wordt aangesloten met verwijzing naar de tabel hieronder:

De netspanningsadapter die gebruikt kan worden met de TM-U220 alfanumerieke model (types A, B en D)	De netspanningsadapter die gebruikt kan worden met de TM-U220 veeltalig* model (types A, B en D)
"AC adapter, C" (meegeleverd met het alfanumerieke model) of "PS-180" (optie)	"PS-180" (meegeleverd met het veeltalige* model)

*Veeltalig duidt op het printer model dat elk van de volgende kan afdrukken: Japanse Kanji, Vereenvoudigd Chinees, Traditioneel Chinees, Thaise tekens of Koreaanse tekens.

Lampjes op het bedieningspaneel branden niet.

- ❑ Inspecteer de aansluiting van de voedingskabels en het stopcontact.

ERROR-lampje knippert of brandt.

- ❑ De printkoptemperatuur is te hoog of te laag. Wacht totdat de printkop opgewarmd of afgekoeld is en de printer het afdrucken automatisch hervat.
- ❑ Kijk of het papierroldeksel goed is gesloten.
- ❑ Type A en B: Het mes van de automatische papiersnijder bevindt zich niet op de normale positie; de automatische papiersnijder is vastgelopen. Als het een eenvoudige obstructie betreft, wordt de fout automatisch gecorrigeerd. Is dat niet het geval, raadpleeg dan de onderstaande instructies om het mes met de hand weer op de normale positie te zetten.
- ❑ Het papier is vastgelopen. Zie onderstaande instructies om het vastgelopen papier te verwijderen:
- ❑ Controleer of de voorgeschreven voedingsbron gebruikt wordt. PA-6xxx en PB-6xxx kunnen niet met deze printer gebruikt worden.
- ❑ Zet de printer uit, wacht enige seconden en zet hem weer aan. Als de fout nog steeds optreedt, moet u contact opnemen met uw chef of met een bevoegd onderhoudsmonteur.

Het mes van de automatische papiersnijder op de normale positie terugzetten

1. Open het papierroldeksel via de lip (zie afb. **H**).
2. Gebruik een ballpoint of pincet om de knop van de automatische papiersnijder in de richting van het pijltje te draaien totdat u een ronde as in de opening ziet (zie afb. **P**).

Verwijderen van vastgelopen papier



LET OP:

Tijdens het afdrucken wordt de printkop zeer heet. Wacht totdat de printkop is afgekoeld voordat u in de printer reikt.

1. Open het papierroldeksel via de lip (zie afb. **H**).
2. Als u een printer van **type A** hebt, verwijdert u de wikkelspoel en opent u de printer met de openingshendel (zie afb. **I**).
3. Verwijder het vastgelopen papier.

4. Installeer het rolpapier en sluit het papierroldeksel.

EPSON ecologie-etiket

Dit product voldoet aan de vereisten van het EPSON ecologie-etiket. Zie onderstaande link voor nadere informatie over de criteria op het etiket. (<http://www.epson.co.jp/e/>)



Imprimantes TM-U220

Manuel d'utilisation

Commutateurs DIP et caractéristiques techniques

Les caractéristiques techniques et les informations concernant les commutateurs DIP se trouvent au début du manuel.

Figures

Toutes les figures sont présentées au début du manuel. Elles sont identifiées par des lettres (A, B, C...). Ces lettres sont utilisées dans le texte pour renvoyer aux figures. (Ex. : « Voir figure **A** ».) Certaines figures comportent des flèches ou lignes numérotées pointées vers des éléments particuliers. La liste suivante indique la signification des numéros.

Figure A

1. Capot du rouleau de papier
2. Couvercle du compartiment du ruban encreur
3. Panneau de commande
4. Interrupteur marche-arrêt

Tous droits réservés. Sauf autorisation écrite préalable de Seiko Epson Corporation, la reproduction, la conservation dans un système de stockage de données et la transmission sous quelque forme ou par quelque moyen que ce soit (électronique, mécanique, par photocopie, enregistrement, etc...) d'une partie quelconque de la présente publication sont interdits. La société décline toute responsabilité relative à l'exploitation des informations contenues dans le présent document. Cet ouvrage a été rédigé avec le plus grand soin ; toutefois, Seiko Epson décline toute responsabilité pour les erreurs et omissions qu'il pourrait contenir, ainsi que pour tous dommages résultant de l'exploitation des informations qu'il contient.

La responsabilité de Seiko Epson Corporation ou de ses filiales ne saurait être engagée envers l'acheteur de ce produit ou envers des tiers pour dommages, pertes, frais ou débours encourus par ceux-ci par suite d'accident ou d'utilisation erronée ou abusive de ce produit, de modification, réparation ou transformation non autorisé de celui-ci, ou (à l'exclusion des États-Unis), de toute utilisation du produit qui n'est pas strictement conforme aux instructions d'utilisation et de maintenance de Seiko Epson Corporation.

Seiko Epson Corporation décline toute responsabilité pour dommages ou problèmes découlant de l'utilisation de tous articles en option ou de toutes fournitures consommables autres que celles désignée produit d'origine EPSON ou produit approuvé EPSON par Seiko Epson Corporation.

EPSON et ESC/POS sont des marques déposées de Seiko Epson Corporation.

EPSON est une marque déposée de Seiko Epson Corporation.

REMARQUE : Le contenu de ce manuel est sujet à modification sans de préavis.

Copyright © 2003 par Seiko Epson Corporation, Nagano, Japon.

Normes EMC et de sécurité

Nom du produit : TM-U220A/TM-U220B/
TM-U220D

Type : M188A/M188B/M188D

Les normes ci-dessous ne concernent que les imprimantes portant le label pertinent.

(Compatibilité électromagnétique testée avec l'alimentation EPSON.)

Europe : Label CE
Sécurité : TÜV (EN 60950)

Amérique du Nord : EMI: FCC/ICES-003
Classe A
Sécurité : UL 60950/
CSA C22.2 No. 60950

Japon : EMI : VCCI Classe A

Océanie : EMC : AS/NZS 3548
Classe B

Label CE

L'imprimante est conforme aux directives et normes suivantes :

Directive 89/336/EEC	EN 55022 Classe B EN 55024
	IEC 61000-4-2
	IEC 61000-4-3
	IEC 61000-4-4
	IEC 61000-4-5
	IEC 61000-4-6
	IEC 61000-4-11

Pour Les Utilisateurs Canadiens

Cet appareil numérique de la classe A est conforme à la norme NMB-003 du Canada.

MISE EN GARDE

Le raccordement d'un câble de liaison d'imprimante non blindé à cette imprimante annule la conformité de l'appareil aux normes EMC.

Toutes modifications non explicitement approuvées par Seiko Epson Corporation sont susceptibles de rendre illicite l'utilisation de l'appareil.

Cet appareil de classe III devrait être utilisé avec une alimentation électrique approuvée à sorties SELV.

Importantes précautions de sécurité

D'importantes informations destinées à assurer un emploi sans danger et efficace de ce produit sont présentées dans cette section. Lisez-la attentivement et rangez-la dans un endroit facile d'accès.

Signification des symboles

Dans ce manuel, les symboles sont identifiés par ordre d'importance de la manière indiquée ci-après. Lisez attentivement ce qui suit avant de manipuler le produit.



AVERTISSEMENT :

Respectez strictement les avertissements afin d'éviter tout risque de blessure grave.



ATTENTION :

Ces mises en garde doivent être respectées afin d'éviter les risques de blessure légère ou de dégâts matériels.

Précautions de sécurité

AVERTISSEMENT :

Mettez immédiatement le matériel à l'arrêt si de la fumée ou une odeur anormale s'en dégage ou s'il fait un bruit inusité. Il existe un risque d'incendie si vous continuez à utiliser l'appareil. Coupez immédiatement l'alimentation électrique et contactez votre revendeur ou un centre après-vente Seiko Epson.

N'essayez jamais de réparer vous-même ce produit. Il peut exister des dangers en cas de réparation incorrecte.

Ne procédez jamais au démontage ou à la modification de ce produit, dont l'altération risque de poser des risques de blessure ou d'incendie.

Veillez à utiliser la source d'alimentation spécifiée. Le branchement à une alimentation incorrecte pose des risques d'incendie.

Veillez à ne pas laisser quelque objet que ce soit tomber dans l'appareil, car cela peut entraîner des risques d'incendie.

Si de l'eau ou un autre liquide pénètre dans l'appareil, cessez immédiatement d'utiliser ce dernier. Il existe un risque d'incendie si vous continuez à utiliser l'appareil. Débranchez immédiatement le cordon électrique et contactez votre revendeur ou un centre après-vente Seiko Epson.

ATTENTION :

Ne branchez jamais les câbles d'une manière autre que celle indiquée dans ce manuel. Un branchement incorrect risque d'endommager le matériel et pose des risques d'incendie.

Veillez à installer cet appareil sur une surface horizontale ferme et stable. Il existe des risques de dégâts matériels ou de blessure en cas de chute du produit.

Évitez les endroits sujets à une humidité ou à une poussière élevée, car il existe sinon des risques de dégâts matériels ou d'incendie.

Veillez à ne poser aucun objet lourd sur l'appareil. Ne montez et ne vous appuyez jamais sur l'appareil. Il risquerait sinon de se briser ou de provoquer des blessures en tombant ou en s'effondrant.

Par mesure de sécurité, débranchez l'appareil si vous ne comptez pas l'utiliser pendant un certain temps.

Avant de déplacer l'appareil, débranchez son cordon électrique et déconnectez tous les câbles qui lui sont reliés.

Étiquette de sécurité

AVERTISSEMENT :

Ne raccordez pas de ligne téléphonique au connecteur du tiroir à ressort car cela risquerait d'endommager l'imprimante et la ligne téléphonique.

ATTENTION :

Pendant ou après l'impression, la tête d'impression peut être brûlante.

Notes relatives à l'emploi

- Ne pas ouvrir le capot pendant l'impression ou lorsque le coupe-papier automatique est en service.
- Ne pas installer l'imprimante dans un endroit poussiéreux.
- Protéger l'imprimante contre les chocs.
- Veiller à ce que des cordons ou autres objets étrangers ne s'accrochent pas sur l'imprimante.
- Ne pas appliquer de pression excessive au coffret de l'imprimante.
- Ne pas placer d'aliments ou de boissons telles que du café sur le coffret de l'imprimante.

Notes relatives à l'installation

- Vérifiez que l'imprimante soit installée de manière bien horizontale durant son utilisation.
- En cas d'emploi d'une imprimante de type B ou D, il est possible de l'accrocher au mur en utilisant le support en option WH-10.

Remarque :

Pour accrocher l'imprimante au mur, suivre les instructions détaillées fournies dans le manuel d'installation WH-10.

Remarques sur le raccordement de l'unité d'alimentation

Assurez-vous que vous utilisez bien l'unité d'alimentation qui convient, comme indiqué ci-dessous:

Modèle alphanumérique TM-U220 (types A, B et D)	Modèle multilingue* TM-U220 (types A, B et D)
« AC adapter, C » (emballé avec le modèle alphanumérique) ou « PS-180 » (option)	« PS-180 » (emballé avec le modèle multilingue*)

Remarque :

Le « AC adapter, C » emballé avec le modèle alphanumérique ne peut pas être utilisé avec le modèle multilingue*. Assurez-vous que vous utilisez bien le « PS-180 » avec le modèle multilingue*. Si le « AC adapter, C » emballé avec le

modèle alphanumérique est raccordé par erreur au modèle multilingue, l'imprimante pourrait ne pas fonctionner correctement. L'impression pourrait par exemple être interrompue avant que toutes les lignes soient imprimées, ou l'imprimante pourrait imprimer la même ligne de manière répétée.*

*Multilingue signifie que le modèle d'imprimante est capable d'imprimer les types d'écriture suivants : kanjis japonais, caractères chinois simplifiés, caractères chinois traditionnels, caractères thaï, ou caractères coréens.

Objectif de ce manuel

Ce manuel est destiné à fournir une description des opérations de base de l'imprimante TM-U220 aux utilisateurs afin de leur permettre de s'en servir sans danger et de manière correcte.

Caractéristiques des types d'imprimante

Voir figure A.

	Type A	Type B	Type D
Impression bicolore	Oui	Oui	Oui
Coupe-papier automatique	Oui	Oui	Non
Dispositif de réception	Oui	Non	Non
Largeur du papier (mm)	76	76/69.5/57.5	76/69.5/57.5
Interface	Série ou parallèle	Série ou parallèle	Série ou parallèle
Caractères pris en charge	Alphanumériques	Alphanumériques	Alphanumériques

Figures

Étant donné que ce manuel couvre trois modèles de l'imprimante TM-U220, il se peut que certaines des figures diffèrent légèrement de votre imprimante ; toutefois, sauf indication contraire, les instructions sont valables pour tous les modèles.

Déballage

L'ensemble standard de l'imprimante comprend les éléments suivants. Si quelque élément que ce soit est endommagé, contactez le revendeur.

- Imprimante
- Rouleau de papier
- Ruban-cassette exclusif [ERC-38(B/R)]

- ❑ Adaptateur secteur (peut ne pas être fourni avec votre imprimante).

Panneau de commande (témoins lumineux et boutons)

Voir figure **B**.

Témoins lumineux

MARCHE

Allumé quand l'imprimante est en marche et éteint quand elle est à l'arrêt.

ERREUR

Allumé quand l'imprimante est hors ligne (quand le rouleau de papier est terminé ou que le couvercle de son compartiment est ouvert).
Éteint lorsque l'imprimante fonctionne normalement. Clignote en cas d'erreur. (Voir la section Dépannage.)

FIN DE PAPIER

Ce témoin s'allume quand il n'y a plus ou presque plus de papier.

Boutons

AVANCE PAPIER

Permet de faire avancer le papier en rouleau.

Remarque :

Ce bouton est inopérant lorsque l'imprimante a détecté la fin du rouleau de papier.

Interrupteur et capuchon d'interrupteur

L'interrupteur se trouve à l'avant de l'imprimante. Appuyez sur l'interrupteur pour allumer l'imprimante.

Capuchon d'interrupteur

Vous pouvez vous servir du cache d'interrupteur pour éviter toute pression accidentelle sur ce dernier. Appuyez simplement sur le cache pour qu'il s'enclenche en position. Si vous devez mettre l'interrupteur en position de marche ou d'arrêt alors que le cache est en place, il est possible de le faire en insérant un outil fin dans l'orifice approprié du cache. Voir figure **C**.

 AVERTISSEMENT :

En cas d'accident alors que le cache d'interrupteur est en place, débranchez immédiatement le câble électrique afin d'éviter tout risque d'incendie.

Si vous avez l'intention de stocker l'imprimante ou de ne pas l'utiliser pendant une période prolongée, éteignez-la au moyen de l'interrupteur de l'imprimante.

Insertion et remplacement du ruban-cassette**  ATTENTION :**

La tête d'impression devient brûlante durant l'impression. Laissez-la toujours se refroidir avant de remplacer le ruban-cassette.

 ATTENTION :

Ne tournez jamais le bouton d'avance du ruban dans le sens opposé à la flèche marquée sur la cassette car cela risquerait d'endommager le ruban-cassette.

Remarque :

Utilisez le ruban-cassette EPSON ERC-38 pour votre imprimante.

1. Ouvrez le compartiment du ruban-cassette à l'aide des pattes situées sur les côtés du couvercle (voir figure **D**).
2. Tournez le bouton 2 ou 3 fois dans le sens de la flèche (voir figure **E**).
3. Insérez le ruban de la manière indiquée à la figure **F** et appuyez sur le ruban-cassette jusqu'à ce qu'il s'enclenche.

Remarque :

Vérifiez que le ruban est bien passé entre la tête d'impression et la platine sans plis ni froissements.

4. Tournez à nouveau le bouton du ruban-cassette à 2 ou 3 reprises dans le sens de la flèche, puis fermez le couvercle.

  ATTENTION :

Attention à ne pas toucher la tête d'impression avec les doigts en tournant le bouton du ruban-cassette car la tête d'impression est très chaude et risquerait de vous brûler.

Pour remplacer le ruban-cassette, soulevez d'abord le côté gauche, puis l'ensemble de la cassette.

Insertion du rouleau de papier

ATTENTION :

Veillez à utiliser un rouleau de papier du type spécifié.

Faites attention à ne pas toucher le coupe-papier manuel, car vous risquez sinon de vous blesser les doigts.

1. Coupez le bord d'attaque du papier à l'aide de ciseaux (voir figure **G**).
2. Allumez l'imprimante et ouvrez le compartiment du rouleau de papier à l'aide de la languette (voir figure **H**).
3. **Type A seulement :** Ouvrez l'unité au moyen de la manette d'ouverture (voir figure **I**).
4. Insérez le rouleau de papier (voir figure **J**).

Remarque :

Notez le sens de déroulement du rouleau indiqué à la figure **G**.

En cas d'emploi de rouleau de papier double, vérifiez que les feuilles du haut et du bas sont alignées au niveau de la sortie papier. Voir figure **G-a**.

5. **Si vous n'utilisez pas de bobine de réception,** tirez le papier de quelques centimètres, refermez le capot, puis déchirez le papier avec le coupe-papier manuel. Vous pouvez sauter les étapes 6 à 11.
6. **Type A seulement :** En cas d'emploi d'un rouleau de papier double épaisseur, tirez le papier jusqu'au bas de l'avant de l'imprimante pour vous guider (voir figure **K**).
7. Refermez l'appareil (voir figure **L**).
8. Insérez l'extrémité du papier du bas (bande-journal) dans la bobine de réception (voir figure **M**).
9. Insérez la bobine de réception du papier dans l'imprimante. Vérifiez que le papier est aligné sur le rebord de la bobine (voir figure **N**).
10. Faites avancer le papier au moyen du bouton FEED de manière à ce qu'il s'enroule sur la bobine.
11. Fermez le compartiment du rouleau de papier et déchirez le papier avec le coupe-papier manuel (voir figure **O**).

Remarque :

N'ouvrez jamais le compartiment du rouleau de papier pendant l'impression ou pendant l'avance du papier.

Lors de l'utilisation de l'imprimante, veillez à couper le papier avec le coupe-papier manuel une fois que le papier a fini d'avancer.

Remplacement du rouleau de papier

1. Ouvrez le compartiment du rouleau de papier à l'aide de la languette (voir figure H).
2. **Types B et D** : Enlevez le noyau du rouleau terminé.
3. **Type A seulement** : Enlevez la bobine de réception et ouvrez l'appareil au moyen de la manette d'ouverture (voir figure I) ; enlevez ensuite le noyau du rouleau de papier épuisé.
4. Insérez le rouleau neuf. Voir la section « Insertion du rouleau de papier ».

Dépannage

L'impression est interrompue avant que toutes les lignes soient imprimées ou l'imprimante imprime la même ligne de manière répétée

Si vous n'utilisez pas l'unité d'alimentation qui convient, l'imprimante ne peut pas fonctionner correctement. Assurez-vous que c'est bien l'unité d'alimentation qui convient qui est raccordée à l'imprimante en vous référant au tableau ci-dessous :

Unité d'alimentation pouvant être utilisée avec le modèle alphanumérique TM-U220 (types A, B et D)	Unité d'alimentation pouvant être utilisée avec le modèle multilingue* TM-U220 (types A, B et D)
« AC adapter, C » (emballé avec le modèle alphanumérique) ou « PS-180 » (option)	« PS-180 » (emballé avec le modèle multilingue*)

*Multilingue signifie que le modèle d'imprimante est capable d'imprimer les types d'écriture suivants : kanjis japonais, caractères chinois simplifiés, caractères chinois traditionnels, caractères thaï, ou caractères coréens.

Rien ne s'allume sur le panneau de commande

- Vérifiez les branchements du câble d'alimentation et la prise secteur.

Le voyant d'erreur (ERROR) reste allumé ou clignote

- La température de la tête d'impression peut être excessive ou insuffisante. Attendez qu'elle se refroidisse ou se réchauffe et l'impression reprendra automatiquement.
- Vérifiez que le compartiment du rouleau de papier soit bien fermé.
- Types A et B : La lame du coupe-papier automatique n'est pas à sa position normale et le coupe-papier est verrouillé. S'il s'agit d'un simple verrouillage, l'erreur est automatiquement corrigée. Sinon, suivre les instructions ci-après pour remettre manuellement la lame en position normale.

- ❑ Un bourrage de papier s'est produit. Procéder comme suit pour le dégager.
- ❑ Vérifiez que l'alimentation spécifiée est utilisée. Les modules PA-6xxx et PB-6xxx ne doivent pas s'employer avec cette imprimante.
- ❑ Éteignez l'imprimante, attendez quelques secondes, puis rallumez-la. Si l'erreur persiste, contactez votre chef ou un technicien-réparateur qualifié.

Remise de la lame du coupe-papier automatique à la position normale.

1. Ouvrez le compartiment du rouleau de papier à l'aide de la languette (voir figure **H**).
2. À l'aide d'un stylo ou de pincettes, tournez le bouton du coupe-papier automatique dans le sens de la flèche jusqu'à ce qu'une tige ronde apparaisse dans l'orifice (voir figure **P**).

Dégagement d'un bourrage de papier



ATTENTION :

La tête d'impression devient brûlante durant l'impression. Laissez-la toujours se refroidir avant toute intervention à l'intérieur de l'imprimante.

1. Ouvrez le compartiment du rouleau de papier à l'aide de la languette (voir figure **H**).
2. Si vous utilisez une imprimante de **Type A**, enlevez la bobine de réception et ouvrez l'appareil au moyen de la manette d'ouverture (voir figure **I**).
3. Enlevez le papier bourré.
4. Réinstallez le rouleau de papier et fermez son compartiment.

Label écologique EPSON

Ce produit est conforme aux normes du label écologique EPSON. Pour plus de renseignements sur les critères du label, veuillez utiliser ce lien : (<http://www.epson.co.jp/e/>)



Impressoras TM-U220

Manual do utilizador

Especificações e interruptores DIP

As especificações técnicas e as informações sobre os interruptores DIP encontram-se no início deste manual.

Ilustrações

As ilustrações encontram-se todas no início deste manual e estão identificadas por letras (A, B, C...). No texto, as ilustrações são identificadas por essas letras (por exemplo, "Consulte a ilustração A"). Algumas ilustrações têm setas ou linhas numeradas que indicam partes da ilustração. Consulte a lista seguinte para saber o que significam os números.

Ilustração A

1. Tampa do rolo de papel
2. Tampa da cassete de fita
3. Painel de controlo
4. Interruptor de funcionamento

Todos os direitos reservados. Esta publicação não pode ser integral ou parcialmente reproduzida, arquivada nem transmitida por meio de fotocópias, gravação ou qualquer outro sistema mecânico ou electrónico, sem a prévia autorização por escrito da Seiko Epson Corporation, que não assume qualquer responsabilidade de patente no que diz respeito ao uso das informações aqui contidas. Uma vez que foram tomadas todas as precauções na elaboração deste manual, a Seiko Epson Corporation não se responsabiliza por erros ou omissões, nem por quaisquer danos resultantes do uso das informações aqui contidas.

O comprador deste produto ou terceiros não podem responsabilizar a Seiko Epson Corporation, ou as suas filiais, por quaisquer danos, perdas, custos ou despesas, incorridos por ele ou por terceiros, resultantes de acidentes, abusos ou má utilização do produto, de modificações não autorizadas, reparações ou alterações do produto, ou (excluindo os E.U.A) resultantes ainda da inobservância estrita das instruções de utilização e manutenção estabelecidas pela Seiko Epson Corporation.

A Seiko Epson Corporation não se responsabiliza por quaisquer danos ou problemas provocados pela utilização de opções ou consumíveis não reconhecidos como sendo produtos originais EPSON ou produtos aprovados pela Seiko Epson Corporation.

EPSON e ESC/POS são marcas registadas da Seiko Epson Corporation.

EPSON é uma marca registada da Seiko Epson Corporation.

AVISO: O conteúdo deste manual está sujeito a alterações sem aviso prévio.

© 2003 Seiko Epson Corporation, Nagano, Japão

Normas EMC e normas de segurança aplicáveis

Nome do produto: TM-U220A/TM-U220B/
TM-U220D

Nome do modelo: M188A/M188B/M188D

As normas seguintes aplicam-se apenas a impressoras que possuem uma etiqueta com as respectivas indicações (a compatibilidade electromagnética [EMC] é testada utilizando as fontes de energia EPSON).

Europa: Certificação CE
Segurança: TÜV (EN 60950)

América do Norte: EMI: FCC/ICES-003
Classe A
Segurança: UL 60950/
CSA C22.2
No. 60950

Japão: EMI: VCCI Classe A

Oceânia: EMC: AS/NZS 3548
Classe B

ATENÇÃO

A ligação da impressora através de um cabo de interface não blindado invalida as normas EMC deste dispositivo.

Quaisquer alterações não aprovadas expressamente pela SEIKO EPSON CORPORATION podem anular a autorização concedida para utilizar o equipamento.

Este equipamento de classe III deve ser utilizado com uma fonte de energia aprovada que possua saídas SELV.

Certificação CE

A impressora está em conformidade com as seguintes directivas e normas:

Directiva 89/336/EEC	EN 55022 Classe B EN 55024
	IEC 61000-4-2
	IEC 61000-4-3
	IEC 61000-4-4
	IEC 61000-4-5
	IEC 61000-4-6
	IEC 61000-4-11

Declaração de conformidade com a FCC para os utilizadores americanos

Este equipamento foi testado e constatou-se que está em conformidade com os limites estabelecidos para um dispositivo digital de Classe A, de acordo com a Parte 15 das Normas da FCC. Esses limites são estabelecidos para fornecer uma protecção aceitável contra interferências prejudiciais se o equipamento for utilizado num ambiente comercial.

Este equipamento gera, utiliza e pode irradiar energia de radiofrequência e, se não for instalado e utilizado de acordo com o manual de instruções, poderá causar interferências prejudiciais à comunicação via rádio.

A utilização deste equipamento em áreas residenciais poderá provocar interferências prejudiciais, devendo, nesses casos, o utilizador corrigir ele próprio as interferências.

Utilizadores do Canadá

Este dispositivo digital de Classe A está em conformidade com a norma ICES-003 do Canadá.

Informações de segurança importantes

Esta secção contém informações importantes que garantem uma utilização segura e eficaz deste produto. Leia esta secção com atenção e guarde-a num local de fácil acesso.

Significado dos símbolos

Os símbolos que aparecem neste manual são identificados pelo seu grau de importância, como se explica em seguida. Leia atentamente estas informações antes de manusear o produto.



IMPORTANTE:

Cuidados que deve ter para evitar danos físicos graves.

 ATENÇÃO:

Cuidados que deve ter para evitar danos físicos menores ou danos no equipamento.

Precauções de segurança** IMPORTANTE:**

Se o equipamento emitir fumo, um odor estranho ou um ruído invulgar, desligue-o imediatamente. Se o continuar a utilizar, poderá provocar um incêndio. Desligue imediatamente o equipamento da tomada e contacte o seu fornecedor ou o Serviço de Assistência a Clientes Seiko Epson.

Nunca tente reparar este produto. Uma reparação indevida pode ser perigosa.

Nunca desmonte ou modifique este produto. Qualquer tentativa nesse sentido pode causar ferimentos ou um incêndio.

Certifique-se de que utiliza a fonte de energia especificada. A ligação a uma fonte de energia inadequada pode causar um incêndio.

Não insira objectos estranhos no interior do equipamento; caso contrário, poderá provocar um incêndio.

Se derramar água ou outro líquido no equipamento, desligue imediatamente o cabo de corrente e contacte o seu fornecedor ou o Serviço de Assistência a Clientes Seiko Epson. Se continuar a utilizar o equipamento, poderá provocar um incêndio.

 ATENÇÃO:

Não ligue os cabos de maneira diferente da indicada neste manual. Ligações diferentes podem danificar o equipamento e provocar um incêndio.

Coloque este equipamento numa superfície firme, estável e horizontal. O equipamento pode ficar danificado ou causar ferimentos se cair.

Não utilize o equipamento em locais com muito pó ou humidade.

A humidade e o pó em excesso podem causar danos no equipamento ou um incêndio.

Não coloque objectos pesados em cima deste produto, nem se apoie sobre ele. Se o equipamento cair, pode ficar danificado e causar ferimentos.

Para garantir uma maior segurança, desligue este produto da tomada de corrente se não pretender utilizá-lo durante um período de tempo considerável.

Antes de transportar o produto, desligue o produto e todos os cabos a ele ligados.

Etiqueta de segurança** ATENÇÃO:**

Não ligue uma linha telefónica ao conector de abertura da gaveta; caso contrário, a impressora e a linha telefónica poderão ficar danificados.



IMPORTANTE:

Durante ou após a impressão, a cabeça de impressão pode estar muito quente.

Notas sobre utilização

- Não abra a tampa durante a impressão ou enquanto o dispositivo de corte automático estiver em funcionamento.
- Não instale a impressora num local com muito pó.
- Proteja a impressora contra impactos.
- Não permita que cabos ou outros objectos estranhos fiquem presos na impressora.
- Não aplique demasiada força na caixa da impressora.
- Não coloque alimentos ou bebidas, como café, na caixa da impressora.

Notas sobre instalação

- Quando utilizar a impressora, certifique-se de que está instalada na horizontal.
- Se estiver a utilizar uma impressora do tipo B ou D, pode colocar a impressora na parede através do suporte de fixação opcional WH-10.

Nota:

Para colocar a impressora na parede, consulte as instruções pormenorizadas contidas no Manual de instalação do suporte WH-10.

Notas sobre a conexão da caixa alimentadora

Certifique-se de que está a usar a caixa alimentadora correcta indicada na lista abaixo:

Modelo alfanumérico TM-U220 (tipos A, B e D)	Modelo multilingual* TM-U220 (tipos A, B e D)
"Adaptador AC-C (embalado com o modelo alfanumérico) ou "PS-180" (opção)	"PS-180" (embalado com o modelo multilingual*)

Nota:

O "adaptador AC-C, embalado juntamente com o modelo alfanumérico, não pode ser usado com o modelo multilingual*. Certifique-se de que o "PS-180" é usado somente com o modelo multilingual*. Se o "Adaptador AC-C" embalado juntamente com o modelo alfanumérico for ligado por engano ao modelo multilingual*, a impressora não funcionará em perfeitas condições. Por exemplo, a impressão pode acabar antes de estarem impressas todas as

linhas, ou a mesma linha pode ser impressa repetidamente.

*Multilingual significa que o modelo de impressora pode imprimir qualquer dos seguintes caracteres: japonês Kanji, chinês simplificado, caracteres Thai ou caracteres coreanos.

Objectivo deste manual

Este manual contém informações para os utilizadores das impressoras TM-U220 e descreve operações básicas que permitem a utilização segura e correcta do equipamento.

Características dos tipos de impressoras

Consulte a ilustração **A**.

	Tipo A	Tipo B	Tipo D
Impressão a duas cores	Sim	Sim	Sim
Dispositivo de corte automático	Sim	Sim	Não
Dispositivo de enrolamento	Sim	Não	Não
Largura do papel (mm)	76	76/69.5/57.5	76/69.5/57.5
Interface	Série ou paralela	Série ou paralela	Série ou paralela
Caracteres suportados	Alfanuméricos	Alfanuméricos	Alfanuméricos

Ilustrações

As instruções deste manual dizem respeito a três modelos da TM-U220, pelo que algumas ilustrações podem ser ligeiramente diferentes para a sua impressora; contudo, as instruções abrangem todos os modelos, salvo indicação em contrário.

Desembalagem

Os seguintes elementos são fornecidos com a versão base da impressora. Se algum deles estiver danificado, entre em contacto com o seu fornecedor

- Impressora
- Papel em rolo
- Cassete de fita exclusiva [ERC-38(B/R)]
- Adaptador CA (pode não ser fornecido com a impressora).

Painel de controlo (indicadores luminosos e teclas)

Consulte a ilustração **B**.

Indicadores luminosos

FUNCIONAMENTO (POWER)

Acende quando a impressora está ligada e apaga quando a impressora está desligada.

ERRO (ERROR)

Acende quando a impressora está desactivada (quando o papel em rolo está a acabar, ou quando a tampa do papel em rolo está aberta). Apaga quando a impressora está a funcionar correctamente. Fica intermitente quando ocorre um erro (consulte a secção "Resolução de problemas").

SEM PAPEL (PAPER OUT)

Acende quando o papel em rolo acaba ou quando está quase a acabar.

Teclas

ALIMENTAÇÃO DE PAPEL (FEED)

A tecla de alimentação de papel (FEED) alimenta o papel em rolo.

Nota:

O papel não pode ser alimentado por meio desta tecla quando for detectada falta de papel.

Interruptor de funcionamento e tampa do interruptor de funcionamento

O interruptor de funcionamento encontra-se na parte frontal da impressora. Pressione o interruptor para ligar a impressora.

Tampa do interruptor de funcionamento

Pode utilizar a tampa do interruptor de funcionamento fornecida para impedir que o interruptor seja pressionado acidentalmente. Para colocar a tampa, basta exercer uma ligeira pressão sobre ela até a encaixar. Se precisar de ligar ou desligar a impressora com a tampa colocada, pode introduzir uma ferramenta fina num dos orifícios existentes na tampa para poder utilizar o interruptor. Consulte a ilustração **C**.



ATENÇÃO:

Se ocorrer um acidente quando a tampa do interruptor de funcionamento estiver colocada, desligue imediatamente o cabo de corrente para evitar um incêndio.

Se pretender guardar a impressora ou não a utilizar durante um período de tempo considerável, desligue-a utilizando o interruptor de

funcionamento.

Instalar ou substituir a cassete de fita



IMPORTANTE:

A cabeça de impressão fica muito quente durante a impressão. Aguarde que a cabeça arrefeça antes de substituir a cassete de fita.



IMPORTANTE:

Nunca rode o botão de alimentação da cassete de fita no sentido contrário ao da seta existente na cassete; caso contrário, a cassete de fita pode ficar danificada.

Nota:

Utilize a cassete de fita ERC-38 da EPSON para a sua impressora.

1. Abra a tampa da cassete de fita utilizando as patilhas laterais da tampa, conforme indica a ilustração **D**.
2. Rode duas ou três vezes o botão no sentido da seta, conforme indica a ilustração **E**.
3. Coloque a fita na posição indicada na ilustração **F** e pressione a cassete de fita para baixo até ouvir um clique.

Nota:

Certifique-se de que a fita está instalada entre a cabeça de impressão e o rolo de impressão e que não tem vincos nem dobras.

4. Rode novamente duas ou três vezes o botão da cassete de fita no sentido da seta e feche a tampa da cassete de fita.



IMPORTANTE:

Tenha cuidado para não tocar na cabeça de impressão com os dedos quando rodar o botão da cassete de fita; a cabeça de impressão está quente e pode queimá-lo.

Quando substituir a cassete de fita, levante primeiro o lado esquerdo da cassete de fita e, em seguida, levante toda a cassete.

Instalar o papel em rolo



IMPORTANTE:

Certifique-se de que utiliza papel em rolo que esteja de acordo com as especificações.

Certifique-se de que não toca no dispositivo de corte manual. Se o fizer, pode ferir os dedos.

1. Com uma tesoura, corte a extremidade do papel em rolo, conforme indica a ilustração **G**.
2. Ligue a impressora e abra a tampa do papel em rolo utilizando as patilhas, conforme indica a ilustração **H**.
3. **Apenas para o tipo A:** abra a unidade utilizando a alavanca de abertura, conforme indica a ilustração **I**.
4. Coloque o papel em rolo, conforme indica a ilustração **J**.

Nota:

*Repare no sentido em que o papel sai do rolo, conforme indica a ilustração **G**.*

*Ao utilizar o papel em rolo duplo, certifique-se de que as folhas, inferior e superior, estejam alinhadas com a saída do papel. Consulte a ilustração **G-a**.*

5. **Se não estiver a utilizar um dispositivo de enrolamento,** puxe um bocado de papel para fora e feche a tampa do papel em rolo; em seguida, corte o papel com o dispositivo de corte manual. Pode avançar os pontos de 6 a 11.
6. **Apenas para o tipo A:** quando utilizar papel em rolo duplo, puxe o papel para fora, até à parte inferior frontal da impressora, conforme indica a ilustração **K**.
7. Feche a unidade, conforme indica a ilustração **L**.
8. Insira a extremidade do papel de baixo (papel de histórico) no dispositivo de enrolamento do papel, conforme indica a ilustração **M**.
9. Coloque o dispositivo de enrolamento do papel na impressora. Certifique-se de que o papel fica alinhado com o rebordo do dispositivo, conforme indica a ilustração **N**.
10. Alimente o papel com a tecla de alimentação de papel (FEED) de forma a que este seja enrolado pelo dispositivo.
11. Feche a tampa do papel em rolo e corte o papel com o dispositivo de corte manual, conforme indica a ilustração **O**.

Nota:

Não abra a tampa do papel em rolo durante a impressão ou a alimentação do papel.

Quando utilizar a impressora, certifique-se de que corta o papel em rolo com o dispositivo de corte manual depois de a alimentação do papel terminar.

Substituir o rolo de papel

1. Abra a tampa do papel em rolo utilizando a patilha, conforme indica a ilustração **H**.
2. **Tipos B e D:** retire o rolo do papel gasto.

3. **Apenas para o tipo A:** retire o dispositivo de enrolamento e abra a unidade com a alavanca de abertura, conforme indica a ilustração I; em seguida, retire o rolo do papel gasto.
4. Coloque o novo rolo de papel. Consulte a secção “Instalar o papel em rolo”.

Resolução de problemas

A impressão termina antes de estarem impressas todas as linhas ou a impressora imprime repetidamente a mesma linha

Se não for usada a caixa alimentadora correcta, a impressora não pode operar correctamente. Certifique-se de que a caixa alimentadora é a correcta para a impressora indicado na tabela abaixo:

A caixa alimentadora que pode ser usada com o modelo alfanumérico TM-U220 (tipos A, B e D)	A caixa alimentadora que pode ser usada com o modelo multilingual TM-U220 (tipos A, B e D)
"Adaptador AC-C (embalado com o modelo alfanumérico) ou "PS-180" (opção)	"PS-180" (embalado com o modelo multilingual*)

*Multilingual significa que o modelo de impressora pode imprimir qualquer dos seguintes caracteres: japonês Kanji, chinês simplificado, caracteres Thai ou caracteres coreanos.

Os indicadores luminosos do painel de controlo não acendem

- Verifique as ligações entre o cabo de corrente e a tomada eléctrica.

O indicador luminoso de erro está intermitente ou aceso

- A temperatura da cabeça de impressão pode estar muito alta ou muito baixa. Aguarde que a cabeça de impressão arrefeça ou aqueça; a impressora retoma a impressão automaticamente.
- Certifique-se de que a tampa do papel em rolo está correctamente fechada.
- Tipos A e B: a lâmina do dispositivo de corte automático não está na posição normal e o dispositivo de corte automático está bloqueado. Se for um bloqueio simples, o erro será corrigido automaticamente. Se assim não for, consulte as instruções indicadas em seguida para que a lâmina regresse à posição normal.
- Ocorreu um encravamento de papel. Consulte as instruções indicadas em seguida para remover o papel encravado.
- Não se esqueça de verificar se a fonte de energia especificada está sendo utilizada. PA-6xxx e PB-6xxx não podem ser utilizadas com esta impressora.
- Desligue a impressora, aguarde alguns segundos e, em seguida, ligue-a novamente. Se o erro persistir, contacte um responsável ou

um técnico especializado.

Fazer regressar a lâmina do dispositivo de corte automático para a posição normal

1. Abra a tampa do papel em rolo utilizando a patilha, conforme indica a ilustração **H**.
2. Utilize uma esferográfica ou uma pinça para rodar o botão do dispositivo de corte automático no sentido indicado pela seta até conseguir ver um eixo redondo no orifício, conforme indica a ilustração **P**.

Remover papel encravado



ATENÇÃO:

A cabeça de impressão fica muito quente durante a impressão. Aguarde que a cabeça de impressão arrefeça antes de mexer no interior da impressora.

1. Abra a tampa do papel em rolo utilizando a patilha, conforme indica a ilustração **H**.
2. Se estiver a utilizar uma impressora do **Tipo A**, retire o dispositivo de enrolamento e abra a unidade com a alavanca de abertura, conforme indica a ilustração **I**.
3. Retire o papel encravado.
4. Volte a colocar o papel em rolo e feche a respectiva tampa.

Requisitos Ecológicos EPSON

Este produto obedece aos requisitos ecológicos da EPSON (etiqueta da ecologia EPSON). Consulte o endereço indicado para obter informações pormenorizadas sobre os critérios inerentes à etiqueta (<http://www.epson.co.jp/e/>)



Impresoras TM-U220

Manual del usuario

Interruptores DIP y Especificaciones

Las especificaciones técnicas y la información sobre los interruptores DIP se incluyen en las primeras páginas de este manual.

Ilustraciones

Todas las ilustraciones se incluyen en la versión inglesa de este manual. Se han identificado por letras (A, B, C,...). En el texto se hace referencia a las ilustraciones mediante estas letras (por ejemplo: "Vea la ilustración A"). Algunas de estas ilustraciones tienen flechas o líneas numeradas apuntando hacia las partes de la ilustración. El significado de los números se indica en la lista siguiente.

Illustration A

1. Tapa del rollo de papel
2. Tapa del cartucho de tinta
3. Panel de control
4. Interruptor de la fuente de alimentación

Se reservan todos los derechos. Ninguna parte de esta publicación podrá reproducirse, guardarse en un sistema de recuperación de datos o transmitirse en forma o modo alguno, sea electrónico, mecánico, fotocopiado, grabado o de otra forma, sin el permiso previo y por escrito de SEIKO EPSON Corporation. No se asume responsabilidad de patente con respecto al uso de la información contenida aquí. Si bien se han tomado todas las precauciones en la preparación de este manual, SEIKO EPSON Corporation no asume ninguna responsabilidad por errores u omisiones. Tampoco asume responsabilidad alguna que surja por el uso de la información contenida aquí.

Ni SEIKO EPSON Corporation ni sus compañías afiliadas serán responsables ante el comprador de este producto o ante terceros por daños, pérdidas, costos, o gastos incurridos por el comprador o por terceros como resultado de: accidente, uso indebido, o abuso de este producto o de modificaciones, reparaciones o alteraciones no autorizadas de este producto, o (excluyendo a los EE.UU.) por no cumplir estrictamente con las instrucciones de operación y mantenimiento de SEIKO EPSON Corporation.

SEIKO EPSON Corporation no será responsable de cualquier daño o problema que surja por el uso de cualquier opción que no esté designada como Producto EPSON Original u Homologado por SEIKO EPSON Corporation.

EPSON y ESC/POS son marcas registradas de SEIKO EPSON Corporation.

EPSON es una marca comercial registrada de Seiko Epson Corporation.

AVISO: El contenido de este manual está sujeto a cambios sin previo aviso.

Copyright © 2003 SEIKO EPSON Corporation, Nagano, Japón.

Normas de ECM y de seguridad aplicadas

Nombre del producto:	TM-U220A/TM-U220B/ TM-U220D
Nombre del modelo:	M188A/M188B/M188D
Las siguientes normas se aplican solamente a las impresoras que estén marcadas con las correspondientes etiquetas. (EMC se ensaya utilizando la fuente de alimentación EPSON)	
Europa:	Marca de CE Seguridad: TÜV (EN 60950)
América del Norte:	EMI: FCC/ICES-003 Clase A Seguridad: UL 60950/ CSA C22.2 No. 60950
Japón:	EMI: VCCI Clase A
Oceania:	EMC: AS/NZS 3548 Clase B

ADVERTENCIA

La conexión de un cable de interface no blindado a esta impresora invalidará las normas EMC de este dispositivo.

Se advierte que los cambios o modificaciones que se realicen sin la aprobación expresa de la SEIKO EPSON Corporation pueden invalidar su autoridad para utilizar el equipo.

Este equipo de clase III debe usarse con una fuente de alimentación eléctrica aprobada con salidas SELV (voltaje extra bajo de seguridad).

Marcas de CE

La impresora cumple con las siguientes Directrices y Normas:

Directriz 89/336/EEC	EN 55022 Clase B EN 55024
	IEC 61000-4-2
	IEC 61000-4-3
	IEC 61000-4-4
	IEC 61000-4-5
	IEC 61000-4-6
	IEC 61000-4-11

Declaración de cumplimiento de las normas de FCC para usuarios de los Estados Unidos

Este equipo ha sido probado y se ha verificado que cumple con los límites para un dispositivo digital de Clase A, de acuerdo con la Parte 15 de las Reglamentaciones de FCC. Estos límites han sido establecidos para proporcionar una protección razonable contra las interferencias perjudiciales cuando el equipo se utiliza en un entorno comercial.

Este equipo genera, utiliza, y puede radiar energía de radiofrecuencia y, de no ser instalado y utilizado de acuerdo con el manual de instrucciones, puede causar interferencias perjudiciales con las comunicaciones por radio.

Es probable que el uso de este equipo en una zona residencial cause interferencias perjudiciales, en cuyo caso el usuario deberá corregir las interferencias a su propia costa.

Para usuarios de Canadá

Este dispositivo digital de Clase A cumple con la norma ICES-003 de Canadá.

Información importante sobre la seguridad

En esta sección se ofrece información importante para asegurar el uso seguro y eficaz de este producto. Lea esta sección atentamente y guárdela en un lugar accesible.

Clave de los símbolos

Los símbolos incluidos en este manual se identifican por su nivel de importancia, como se define a continuación. Lea cuidadosamente lo siguiente antes de manejar el producto.



ADVERTENCIA:

Hay que seguir cuidadosamente las advertencias para evitar daños físicos.

 PRECAUCIÓN:

Hay que observar las precauciones para evitar daños físicos menores o daños en el equipo.

Precauciones de seguridad** ADVERTENCIA:**

Apague su equipo de inmediato si éste produce humo, un olor raro, o un ruido inusual. Si sigue utilizándolo podría ocasionar un incendio. Desenchufe el equipo inmediatamente y póngase en contacto con su distribuidor o con un Servicio técnico oficial de EPSON.

Nunca trate de reparar este producto usted mismo. Una reparación incorrecta puede ser peligrosa.

Nunca desmonte o modifique este producto. La manipulación de este producto puede causar lesiones o un incendio.

Asegúrese de usar la fuente de alimentación eléctrica especificada. La conexión a una fuente de alimentación eléctrica inadecuada puede causar un incendio.

No deje que materiales extraños caigan dentro del equipo, podría provocar un incendio.

Si se derrama agua o algún otro líquido dentro del equipo, deje de utilizarlo. Si sigue utilizándolo podría ocasionar un incendio. Desenchufe el cable eléctrico inmediatamente y póngase en contacto con su distribuidor o con un Servicio técnico oficial de EPSON.

 PRECAUCIÓN:

No conecte los cables de forma diferente a la mencionada en este manual. De lo contrario, podría causar daños e incendios.

Asegúrese de poner este equipo sobre una superficie firme, estable, y horizontal. El producto se puede romper o causar lesiones si se cae.

No lo utilice en lugares sujetos a altos niveles de humedad o de polvo. El exceso de humedad o de polvo podría causar daños al equipo o incendios.

No deje objetos pesados encima de este producto. Nunca se apoye sobre él. El equipo podría caerse causando roturas y posibles lesiones.

Por razones de seguridad, desenchufe este producto si no va a usarlo por un largo período de tiempo.

Antes de mover el equipo, desenchufe todos los cables conectados a él.

Etiqueta de seguridad



ADVERTENCIA:

No conecte una línea telefónica al conector de apertura del cajón; si lo hace, se pueden dañar la impresora y la línea de teléfono.



PRECAUCIÓN:

Durante la impresión o después de imprimir, el cabezal impresor puede estar muy caliente.

Notas sobre el uso

- No abra la tapa durante la impresión, ni cuando se esté funcionando el cortador automático.
- No instale la impresora en un lugar polvoriento.
- Proteja la impresora contra golpes o impactos.
- Los cables u otros objetos extraños no deben quedar atrapados por la impresora.
- No aplique una fuerza excesiva sobre el cuerpo de la impresora.
- No deje alimentos ni bebidas, como café, sobre la impresora.

Notas sobre la instalación

- Al usar la impresora, compruebe que esté instalada en forma horizontal.
- Si está usando una impresora tipo B o D, puede colgarla en una pared, utilizando el juego de colgadores opcional, WH-10.

Nota:

Para colgar la impresora en una pared, consulte las instrucciones detalladas en el Manual de Instalación del WH-10.

Notas sobre la conexión de la Fuente de Alimentación

Asegúrese de utilizar la fuente de alimentación correcta, tal y como se muestra continuación:

Modelo alfanumérico TM-U220 (tipos A, B, y D)	Modelo multilingüe* TM-U220 (tipos A, B, y D)
"Adaptador AC, C" (embalado con el modelo alfanumérico) o "PS-180" (opción)	"PS-180" (embalado con el modelo multilingüe*)

Nota:

El "Adaptador AC, C," que viene embalado con el modelo alfanumérico, no puede ser utilizado con el modelo multilingüe*. Asegúrese de que utiliza el "PS-180" con el modelo multilingüe*. Si el adaptador "Adaptador AC, C," embalado con el modelo alfanumérico, se conecta por error al modelo

*multilingüe**, la impresora podría no funcionar correctamente. Por ejemplo, la impresión podría detenerse antes de imprimir todas las líneas, o podría imprimir repetidamente las mismas líneas.

*Multilingüe significa que el modelo de impresora puede imprimir cualquiera de los siguientes alfabetos: japonés kanji, chino simplificado, chinos tradicional, caracteres tailandeses o caracteres coreanos.

Acerca de este manual

Este manual proporciona información a los usuarios de la impresora TM-U220 sobre las operaciones básicas para un uso adecuado y seguro de estas impresoras.

Características de los tipos de impresoras

Vea la ilustración A.

	Tipo A	Tipo B	Tipo D
Impresión a dos colores	Sí	Sí	Sí
Cortador automático	Sí	Sí	No
Recogedor de papel	Sí	No	No
Anchura del papel (mm)	76	76/69.5/57.5	76/69.5/57.5
Interface	Serie o paralelo	Serie o paralelo	Serie o paralelo
Caracteres soportados	Alfanuméricos	Alfanuméricos	Alfanuméricos

Ilustraciones

Debido a que este manual cubre tres tipos de impresoras TM-U220, algunas de las ilustraciones podrían diferir un poco de su impresora, sin embargo, las instrucciones cubren todos los tipos, excepto cuando se indique otra cosa.

Desembalaje

Los siguientes artículos se incluyen con la impresora estándar. Si alguno de los artículos está dañado, póngase en contacto con su distribuidor.

- Impresora
- Rollo de papel
- Cartucho de cinta exclusivo [ERC-38(B/R)]
- Adaptador de C.A. (Es posible que no venga incluido con la impresora.)

Panel de control (indicadores luminosos (LEDs) y botones)

Vea la ilustración **B**.

Indicadores luminosos (LEDs)

ALIMENTACIÓN ELÉCTRICA (POWER)

Se ilumina cuando la alimentación eléctrica está encendida y está apagado cuando la alimentación está apagada.

ERROR

Se ilumina cuando la impresora no está en línea (cuando el rollo de papel se ha acabado, o cuando la tapa del rollo de papel está abierta). Apagado cuando la impresora está funcionando correctamente. Parpadea cuando ocurre un error. (Consulte la sección de Localización de problemas.)

FALTA DE PAPEL (PAPER OUT)

Se ilumina cuando se acaba el rollo de papel o cuando está a punto de acabarse.

Botones

ALIMENTACIÓN (FEED)

ALIMENTACIÓN alimenta el rollo de papel.

Nota:

No se puede alimentar papel usando este botón cuando se detecta una situación de falta de papel.

Interruptor de alimentación y Tapa del interruptor

El interruptor de alimentación está en la parte frontal de la impresora. Presiónelo para encender la impresora.

Tapa del interruptor de alimentación

Puede usar la tapa del interruptor de alimentación que se incluye para asegurarse de no presionar este interruptor accidentalmente. Para instalarla, basta con presionar la tapa en su lugar. Si necesita encender o apagar el interruptor de alimentación cuando la tapa está colocada, inserte una herramienta de punta fina en uno de los orificios de la tapa para hacer funcionar el interruptor. Vea la ilustración **C**.

 ADVERTENCIA:

Si ocurre un accidente cuando esté colocada la tapa del interruptor de alimentación, desenchufe el cable eléctrico inmediatamente para evitar un incendio.

Si va a guardar la impresora o no la va a usar por mucho tiempo, apáguela usando el interruptor de alimentación.

Instalación y reemplazo del cartucho de cinta

  PRECAUCIÓN:

El cabezal impresor se calienta mucho durante la impresión. Deje que se enfríe antes de reemplazar el cartucho de cinta.

 PRECAUCIÓN:

Nunca gire el botón del cartucho de cinta en dirección opuesta a la de la flecha marcada en el cartucho; si lo hace el cartucho de cinta podría dañarse.

Nota:

Utilice el cartucho de cinta EPSON ERC-38 para su impresora.

1. Abra la tapa del cartucho de cinta usando las lengüetas laterales de la tapa, tal como se muestra en la ilustración **D**.
2. Gire el botón dos o tres veces en la dirección de la flecha, tal como se muestra en la ilustración **E**.
3. Inserte la cinta en la posición que se muestra en la ilustración **F** y empuje el cartucho de cinta hacia abajo hasta que se oiga un chasquido.

Nota:

Asegúrese de que la cinta quede instalada entre el cabezal impresor y el rodillo, sin arrugas ni dobleces.

4. Gire de nuevo el botón del cartucho de cinta 2 ó 3 veces en la dirección de la flecha y cierre la tapa del cartucho de cinta.

  PRECAUCIÓN:

Procure no tocar el cabezal impresor con los dedos al girar el botón del cartucho de cinta, ya que el cabezal impresor está caliente y usted se podría quemar.

Cuando sustituya un cartucho de cinta, primero levante el lado izquierdo del cartucho usado y después extraígalo del todo.

Inserción del rollo de papel



PRECAUCIÓN:

Asegúrese de usar rollos de papel que cumplan con las especificaciones. Procure no tocar el cortador manual, ya que podría cortarse los dedos.

1. Utilizando unas tijeras, corte el extremo del rollo de papel, como se muestra en la ilustración **G**.
2. Encienda la impresora y abra la tapa del rollo de papel sujetándola por la lengüeta, tal como se muestra en la ilustración **H**.
3. **Sólo para el Tipo A:** Abra la unidad usando la palanca de apertura de la tapa, tal como se muestra en la ilustración **I**.
4. Inserte el rollo de papel, tal como se muestra en la ilustración **J**.

Nota:

Fíjese en la dirección en que sale el rollo de papel en la ilustración **G**.

Cuando use un rollo de papel de 2 capas, cerciórese de que las hojas de arriba y de abajo estén alineadas a la salida del papel. Vea la ilustración **G-a**.

5. **Si no está usando un recogedor de papel,** tire un poco del extremo del rollo de papel y cierre la tapa del mismo. Después corte el papel con el cortador manual. Puede saltarse los pasos 6 a 11.
6. **Sólo para el Tipo A:** Cuando use un rollo de papel de 2 capas, tire del rollo de papel hasta la parte inferior del frontal de la impresora para que sirva de guía, tal como se muestra en la ilustración **K**.
7. Cierre la unidad, tal como se muestra en la ilustración **L**.
8. Inserte el extremo del papel (diario) en el recogedor de papel, tal como se muestra en la ilustración **M**.
9. Inserte el recogedor de papel en la impresora. Compruebe que el papel esté alineado al lateral derecho del recogedor, como se muestra en la ilustración **N**.
10. Haga avanzar el papel con el botón de ALIMENTACIÓN (FEED) de tal manera que el recogedor sujete el papel.
11. Cierre la tapa del rollo de papel y corte el papel con el cortador manual, tal como se muestra en la ilustración **O**.

Nota:

No abra la tapa del rollo de papel durante la impresión o durante la alimentación del papel.

Cuando use la impresora, asegúrese de cortar el rollo de papel con el cortador manual una vez que termine la alimentación de papel.

Reemplazo del rollo de papel

1. Abra la tapa del rollo de papel sujetándola por la lengüeta, tal como se muestra en la ilustración **H**.
2. **Tipos B y D:** Quite el núcleo del rollo de papel usado.
3. **Sólo para el Tipo A:** Extraiga el recogedor de papel, y abra la unidad usando la palanca de apertura, tal como se muestra en la ilustración **I**; a continuación retire el núcleo del rollo de papel usado.
4. Inserte el nuevo rollo de papel. Vea la sección "Inserción del rollo de papel".

Localización de problemas

La impresión se detiene de imprimir todas las líneas o imprime repetidamente las mismas líneas

Si no se utiliza la fuente de alimentación correcta, la impresora no podrá funcionar correctamente. Asegúrese de que está conectada a la impresora la fuente de alimentación correcta utilizando el siguiente cuadro:

La fuente de alimentación que puede utilizarse con el modelo alfanumérico TM-U220 (tipos A, B, y D)	La fuente de alimentación que puede utilizarse con el modelo multilingüe* TM-U220 (tipos A, B, y D)
"Adaptador AC, C" (embalado con el modelo alfanumérico) o "PS-180" (opción)	"PS-180" (embalado con el modelo multilingüe*)

*Multilingüe significa que el modelo de impresora puede imprimir cualquiera de los siguientes alfabetos: japonés kanji, chino simplificado, chinos tradicional, caracteres tailandeses o caracteres coreanos.

No se encienden los indicadores del panel de control.

- Revise las conexiones del cable eléctrico y la toma de corriente.

El indicador de **ERROR** está parpadeando o encendido

- La temperatura del cabezal impresor puede estar muy alta o muy baja. Espere hasta que el cabezal impresor se enfríe o se caliente y la impresora reanude automáticamente la impresión.
- Compruebe que la tapa del rollo de papel esté bien cerrada.
- Tipos A y B: La cuchilla del cortador automático no está en la posición normal y está bloqueada. Si es un bloqueo sencillo, el error se corrige automáticamente. De lo contrario, consulte el apartado siguiente para colocar la cuchilla a su posición normal manualmente.

- ❑ Ha ocurrido un atasco de papel. Consulte “Extracción del papel atascado” más adelante.
- ❑ Cerciórese de verificar el uso de la fuente de alimentación eléctrica especificada. Los modelos PA-6xxx y PB-6xxx no se pueden usar con esta impresora.
- ❑ Apague la impresora, espere varios segundos, y después vuélvala a encender. Si el error persiste, comuníquese con su distribuidor o con un Servicio técnico oficial de EPSON.

Colocar la cuchilla del cortador a su posición normal

1. Abra la tapa del rollo de papel sujetándola por la lengüeta, tal como se muestra en la ilustración **H**.
2. Utilice un bolígrafo o unas pinzas para girar el botón del cortador automático en la dirección indicada por la flecha hasta que vea un eje redondo en el orificio, tal como se muestra en la ilustración **P**.

Extracción del papel atascado



PRECAUCIÓN:

El cabezal impresor se calienta mucho durante la impresión. Deje que se enfríe antes de tocar el interior de la impresora.

1. Abra la tapa del rollo de papel sujetándola por la lengüeta, como se muestra en la ilustración **H**.
2. Si tiene una impresora **Tipo A** saque el recogedor de papel y abra la unidad usando la palanca de apertura, tal como se muestra en la ilustración **I**.
3. Saque el papel atascado.
4. Vuelva a insertar el rollo de papel y cierre la tapa del rollo de papel.

Etiqueta ecológica EPSON

Este producto cumple con los requisitos de la etiqueta ECOLÓGICA EPSON. Consulte la siguiente página de Internet si desea conocer más detalles sobre los criterios de esta etiqueta. (<http://www.epson.co.jp/e/>)



Stampanti TM-U220

Manuale dell'utente

Specifiche e interruttori DIP

Le specifiche tecniche e le informazioni sugli interruttori DIP si trovano all'inizio di questo manuale.

Figure

Tutte le figure si trovano all'inizio di questo manuale., e sono identificate da lettere (A, B, C...). Nel testo, le figure sono indicate con queste lettere (per esempio, "Vedere la figura A"). Alcune di queste figure hanno linee o frecce numerate che indicano parti della figura stessa. Vedere il significato dei numeri nella lista qui sotto.

Figura A

1. Copertura del rotolo della carta
2. Copertura della cassetta del nastro
3. Pannello di controllo
4. Power supply switch Interruttore dell'alimentazione

Tutti i diritti riservati. Nessuna parte di questa pubblicazione può essere riprodotta, memorizzata in un sistema di reperimento, né trasmessa in qualsiasi forma o con qualsiasi mezzo (elettronico, meccanico, fotocopia, registrazione o altro) senza la preventiva autorizzazione scritta della Seiko Epson Corporation. Viene esclusa ogni responsabilità di brevetto rispetto all'uso delle informazioni contenute in questa pubblicazione. Malgrado questo manuale sia stato preparato con la massima cura, la Seiko Epson Corporation non si assume alcuna responsabilità per eventuali errori o omissioni in esso contenuti, né per eventuali danni risultanti dall'uso delle informazioni contenute in questo manuale.

Né la Seiko Epson Corporation, né alcuna delle sue affiliate, sarà ritenuta responsabile verso l'acquirente di questo prodotto, o terze parti, di eventuali danni, perdite, costi o spese sostenuti dall'acquirente o terze parti risultanti da: incidente, uso improprio o abuso di questo prodotto, o da modifiche non autorizzate, riparazioni, alterazioni a questo prodotto, oppure (esclusi gli Stati Uniti d'America) dalla totale inosservanza delle istruzioni per l'uso e la manutenzione impartite dalla Seiko Epson Corporation.

La Seiko Epson Corporation non sarà responsabile di alcun danno o problema insorto dall'uso di qualsiasi accessorio opzionale o di prodotti consumabili diversi da quelli designati dalla Seiko Epson Corporation come Prodotti originali EPSON o Prodotti approvati dalla EPSON.

EPSON e ESC/POS sono marchi registrati di Seiko Epson Corporation.

EPSON è un marchio registrato di Seiko Epson Corporation.

AVVISO: il contenuto di questo manuale è soggetto a cambiamenti senza preavviso.

Copyright © 2003 Seiko Epson Corporation, Nagano, Giappone.

Standard EMC e di sicurezza applicati in questo prodotto

Nome del prodotto: TM-U220A/TM-U220B/
TM-U220D

Nome del tipo: M188A/M188B/M188D

Gli standard seguenti sono stati applicati solo alle stampanti così etichettate (il test EMC è stato fatto usando l'alimentatore EPSON).

Europa: Contrassegno CE
Sicurezza: TÜV (EN 60950)

Nord America: EMI: FCC/ICES-003
Clase A
Sicurezza: UL 60950/
CSA C22.2
No. 60950

Giappone: EMI: VCCI Clase A

Oceania: EMC: AS/NZS 3548
Clase B

AVVERTENZA

Il collegamento a questa stampante di un cavo d'interfaccia di stampante non schermato renderà non validi gli standard EMC di questa periferica.

Si informa che cambiamenti o modifiche non espressamente approvati dalla Seiko Epson possono rendere nullo il diritto di usare l'unità.

Questa unità di classe III deve essere usata con un alimentatore approvato con uscite SELV.

Contrassegno CE

La stampante è conforme alle direttive e norme seguenti:

Direttiva 89/336/EEC	EN 55022 Clase B
	EN 55024
	IEC 61000-4-2
	IEC 61000-4-3
	IEC 61000-4-4
	IEC 61000-4-5
	IEC 61000-4-6
	IEC 61000-4-11

Informazioni importanti per la sicurezza

Questa sezione contiene informazioni importanti per l'uso efficiente e sicuro di questo prodotto. Leggere attentamente questa sezione e conservarla in un luogo prontamente accessibile.

Spiegazione dei simboli

I simboli usati in questo manuale sono identificati in base al loro grado di importanza, come definito qui sotto. Prima di maneggiare il prodotto, leggere attentamente questa sezione.



AVVERTENZA:

Seguire attentamente le note di avvertenza per evitare gravi infortuni alle persone.



ATTENZIONE:

Osservare le note di attenzione per evitare infortuni non gravi alla propria persona o danni all'unità.

Precauzioni di sicurezza



AVVERTENZA:

Spegnere immediatamente l'unità se produce fumo, odore strano o rumore inconsueto. L'uso continuato potrebbe costituire causa d'incendio.

Staccare immediatamente la spina dell'unità e rivolgersi per consigli al rivenditore o al centro di assistenza Seiko Epson.

Non riparare mai da soli questa unità. La riparazione impropria potrebbe creare un pericolo.

Non smontare né modificare mai questo prodotto. La manomissione del prodotto potrebbe causare lesioni personali o incendio.

Accertarsi di usare la fonte di alimentazione specificata. Il collegamento del prodotto ad una fonte di alimentazione impropria potrebbe causare incendio.

Evitare che nell'unità entrino corpi estranei. Questi potrebbero causare incendio.

Se acqua o altri liquidi cadono accidentalmente nell'unità, cessare l'uso dell'unità stessa. L'uso continuato dell'unità potrebbe causare incendi. Staccare immediatamente il cavo di alimentazione, quindi rivolgersi per consigli al rivenditore o al centro di assistenza Seiko Epson.



ATTENZIONE:

Non collegare nessun cavo diverso da quelli indicati in questo manuale. Collegamenti non corretti possono causare danni all'unità e incendio.

Posare questa unità su una superficie piana, solida e stabile. Se cade, questa unità può rompersi e causare lesioni personali.

Non usare questa unità in ambienti soggetti ad un elevato tasso di umidità o polvere. L'umidità o la polvere eccessiva può causare danni all'unità e incendio.

Non mettere oggetti pesanti sopra questa unità. Non appoggiarsi e maneggiare con cura questo prodotto. L'unità potrebbe cadere e rompersi o causare lesioni personali.

Per motivi di sicurezza, staccare sempre la spina dell'unità prima di lasciarla inutilizzata per un lungo periodo di tempo.

Prima di spostare il prodotto, staccare la spina dalla presa di corrente e staccare ogni cavo collegato al prodotto.

Etichetta di sicurezza



AVVERTENZA:

Non collegare una linea telefonica al connettore del cassetto estraibile; la stampante e la linea telefonica possono danneggiarsi.



ATTENZIONE:

Durante o dopo la stampa, la testina di stampa può essere molto calda.

Note sull'uso

- Non aprire la copertura durante la stampa o mentre viene usata la taglierina automatica.

- ❑ Non installare la stampante in un luogo polveroso.
- ❑ Proteggere la stampante contro gli urti.
- ❑ Evitare che cavi o altri corpi estranei vengano impigliati nella stampante.
- ❑ Non applicare forza eccessiva sulla carrozzeria della stampante.
- ❑ Non posare cibi o bevande, come il caffè, sulla carrozzeria della stampante.

Note sull'installazione

- ❑ Quando si usa la stampante, accertarsi che questa sia installata in posizione orizzontale.
- ❑ Se si usa una stampante Tipo B o D, è possibile appendere la stampante alla parete usando il kit del supporto opzionale WH-10.

Nota:

Per appendere la stampante alla parete, vedere le istruzioni dettagliate nel manuale di installazione del supporto opzionale WH-10.

Note sul collegamento dell'alimentatore

Assicuratevi di utilizzare la corretta l'unità di alimentazione come elencato qui sotto:

TM-U220 modello alfanumerico (tipi A, B, e D)	Modello TM-U220 multilingua* (tipi A, B e D)
"AC adapter, C" (fornito con il modello alfanumerico) o "PS-180" (optional)	"PS-180" (fornito con modello multilingua*)

Nota:

L' "AC adapter, C," fornito con il modello alfanumerico, non può essere usato con il modello multilingua. Verificare di usare con il modello multilingua* il modello "PS-180". Se l' "AC adapter, C," fornito con il modello alfanumerico viene collegato per errore al modello multilingua*, la stampante potrebbe funzionare non correttamente: si potrebbe, ad esempio, fermare prima che siano state stampate tutte le righe, oppure potrebbe stampare più volte la stessa riga.*

*Multilingua significa un modello di stampante che è in grado di stampare qualunque lingua tra le seguenti: Giapponese, Kanji, Cinese semplificato, Cinese tradizionale, caratteri thailandesi o caratteri coreani.

Scopo di questo manuale

Questo manuale fornisce agli operatori della stampante TM-U220 le informazioni necessarie per l'uso corretto e sicuro della stampante.

Caratteristiche dei tipi di stampanti

Vedere l'illustrazione **A**.

	Tipo A	Tipo B	Tipo D
Stampa a due colori	Sì	Sì	Sì
Taglierina automatica	Sì	Sì	No
Riavvolgitore	Sì	No	No
Larghezza carta (mm)	76	76/69.5/57.5	76/69.5/57.5
Interfaccia	Seriale o parallela	Seriale o parallela	Seriale o parallela
Caratteri supportati	Alfanumerici	Alfanumerici	Alfanumerici

Illustrazioni

Poiché questo manuale tratta tre tipi di stampanti TM-U220, alcune illustrazioni possono essere leggermente diverse dalla propria stampante. Tuttavia, le istruzioni riguardano tutti e tre i tipi, tranne quando viene diversamente indicato.

Disimballaggio

Gli articoli seguenti sono inclusi con la stampante in configurazione standard. Se un articolo risulta danneggiato, rivolgersi al rivenditore della stampante.

- Stampante
- Rotolo della carta
- Cassetta particolare del nastro [ERC-38(B/R)]
- Adattatore CA (può non essere incluso con la stampante)

Pannello di controllo (LED e pulsanti)

Vedere l'illustrazione **B**.

LED

POWER

Si accende quando l'alimentazione è attivata ed è spento quando l'alimentazione è disattivata.

ERROR

Si accende quando la stampante non è in linea (quando il rotolo della carta è finito, o quando la copertura del rotolo della carta è aperta).

È spento quando la stampante funziona correttamente. Lampeggia quando si verifica un errore (vedere la sezione Risoluzione dei problemi).

PAPER OUT

Si accende quando la carta è finita o sta per finire.

Pulsanti

FEED

FEED alimenta la carta nella stampante.

Nota:

Quando viene rilevato che la carta sta per finire, non è possibile usare questo pulsante per alimentare la carta.

Copertura e interruttore dell'alimentatore

L'interruttore dell'alimentazione si trova sul lato anteriore della stampante. Premere questo interruttore per accendere la stampante.

Copertura dell'interruttore dell'alimentazione

Questa copertura può essere usata per evitare l'accensione accidentale della stampante. Installare la copertura premendola nell'apposita fessura. Se risulta necessario accendere o spegnere l'interruttore con la copertura installata, inserire uno strumento sottile in uno dei fori sulla copertura e azionare l'interruttore. Vedere l'illustrazione **C**.



AVVERTENZA:

Se la stampante subisce un incidente, e la copertura dell'interruttore dell'alimentazione è installata, per evitare un incendio staccare immediatamente la spina del cavo di alimentazione.

Se la stampante verrà messa in deposito o non verrà usata per un lungo periodo di tempo, spegnerla usando l'interruttore dell'alimentazione sulla stampante.

Inserimento e sostituzione della cassetta del nastro



ATTENZIONE:

Durante la stampa, la testina di stampa diventa molto calda. Lasciarla raffreddare prima di sostituire la cassetta del nastro.



ATTENZIONE:

Per non danneggiare la cassetta del nastro, non ruotare mai la manopola

di alimentazione della cassetta nella direzione opposta a quella indicata dalla freccia impressa sulla cassetta.

Nota:

Con la stampante, usare la cassetta del nastro EPSON ERC-38.

1. Aprire la copertura della cassetta del nastro usando le linguette sui lati della copertura, come mostrato nell'illustrazione **D**.
2. Ruotare la manopola due o tre volte nella direzione della freccia, come mostrato nell'illustrazione **E**.
3. Inserire il nastro nella posizione mostrata nell'illustrazione **F** quindi premere in basso la cassetta del nastro fino a quando si sente un clic.

Nota:

Verificare che il nastro sia installato fra la testina di stampa e il rullo, senza increspature o pieghe.

4. Ruotare di nuovo per 2 o 3 volte la manopola della cassetta del nastro nella direzione della freccia, quindi chiudere la copertura della cassetta del nastro.



ATTENZIONE:

Quando si ruota la manopola, stare attenti a non toccare con le dita la testina di stampa; la testina è molto calda e ci si potrebbe bruciare.

Quando si sostituisce la cassetta del nastro, prima di tutto sollevare il lato sinistro della cassetta, quindi sollevare l'intera cassetta.

Inserimento del rotolo della carta



ATTENZIONE:

Verificare che il rotolo della carta soddisfi le specifiche.

Per evitare infortuni alle dita, non toccare la lama della taglierina manuale.

1. Con un paio di forbici, tagliare il bordo d'entrata del rotolo della carta, come mostrato nell'illustrazione **G**.
2. Accendere la stampante e, usando la linguetta, aprire la copertura del rotolo della carta, come mostrato nell'illustrazione **H**.
3. **Solo per la stampante Tipo A:** Aprire l'unità usando la levetta di apertura, come mostrato nell'illustrazione **I**.
4. Inserire il rotolo della carta, come mostrato nell'illustrazione **J**.

Nota:

Notare la direzione di uscita della carta dal rotolo, come mostrato nell'illustrazione **G**.

*Quando viene usato un rotolo di carta a due strati, verificare che lo strato superiore e quello inferiore siano allineati all'uscita della carta. Vedere la figura **G-a**.*

5. **Se non viene usato il riavvolgitore**, estrarre una piccola quantità di carta e chiudere la copertura del rotolo della carta; strappare quindi la carta con la taglierina manuale. Saltare i passi da 6 a 11.
6. **Solo per la stampante Tipo A:** Quando si usa un rotolo di carta a due strati, estrarre la carta sul lato anteriore in basso della stampante come guida, come mostrato nell'illustrazione **K**.
7. Chiudere l'unità, come mostrato nell'illustrazione **L**.
8. Inserire l'estremità della carta in basso (del foglio giornale) nel riavvolgitore, come mostrato nell'illustrazione **M**.
9. Inserire il riavvolgitore nella stampante. Verificare che la carta sia allineata con la flangia del riavvolgitore, come mostrato nell'illustrazione **N**.
10. Alimentare la carta con il pulsante FEED in modo che la carta si avvolga nel riavvolgitore.
11. Chiudere la copertura del rotolo della carta e strappare la carta con la taglierina manuale, come mostrato nell'illustrazione **O**.

Nota:

Non aprire la copertura del rotolo della carta durante la stampa o l'alimentazione della carta.

Quando si usa la stampante, accertarsi di tagliare la carta con la taglierina manuale una volta completata l'alimentazione della carta.

Sostituzione del rotolo della carta

1. Usando la linguetta, aprire la copertura del rotolo della carta, come mostrato nell'illustrazione **H**.
2. **Stampanti Tipi B e D:** Rimuovere il rocchetto del rotolo della carta usato.
3. **Solo stampante Tipo A:** Rimuovere il riavvolgitore e aprire l'unità usando la levetta apposita, come mostrato nell'illustrazione **I**; rimuovere quindi il rocchetto del rotolo della carta usato.
4. Inserire un nuovo rotolo della carta. Vedere la sezione "Inserimento del rotolo della carta".

Risoluzione dei problemi

La stampa si ferma prima che siano state stampate tutte le righe, oppure la stampante stampe la stessa riga più volte

Se non viene utilizzato il tipo di alimentatore giusto, la stampante può non funzionare correttamente. Verificare che alla stampante sia collegato l'alimentatore giusto, facendo riferimento alla tabella seguente:

Alimentatore da usare con il modello alfanumerico TM-U220 (tipi A, B e D)	Alimentatore da usare con il modello multilingua* TM-U220 (tipi A, B e D)
AC adapter, C" (fornito con il modello alfanumerico) o "PS-180" (optional)	"PS-180" (fornito con il modello multilingua)

*Multilingua significa un modello di stampante che è in grado di stampare qualunque lingua tra le seguenti: Giapponese, Kanji, Cinese semplificato, Cinese tradizionale, caratteri thailandesi o caratteri coreani.

Sul pannello di controllo nessuna spia luminosa è accesa

- Controllare i collegamenti del cavo di alimentazione e la presa di corrente.

IL LED ERROR è acceso o lampeggia

- La temperatura della testina di stampa è troppo alta o troppo bassa. Attendere fino a quando la testina di stampa si raffredda o si riscalda e la stampante riprende a stampare automaticamente.
- Verificare che la copertura del rotolo della carta sia correttamente chiuso.
- Stampanti Tipo A e B: La lama della taglierina automatica non è in posizione normale e la taglierina automatica è bloccata. Se è un semplice blocco, l'errore viene corretto automaticamente. In caso contrario, vedere le istruzioni sotto indicate per riportare manualmente la lama nella posizione normale.
- La carta si è inceppata. Per rimuoverla, vedere le istruzioni fornite di seguito.
- Accertarsi che sia usato l'alimentatore specificato. PA-6xxx e PB-6xxx non possono essere usati con questa stampante.
- Spegnerla stampante, attendere alcuni secondi, quindi riaccendere la stampante. Se l'errore continua, rivolgersi ad una persona qualificata del servizio assistenza.

Per riportare la lama della taglierina automatica in posizione normale

1. Usando la linguetta, aprire la copertura del rotolo della carta, come mostrato nell'illustrazione **H**.
2. Con una penna a sfera o un paio di pinzette, ruotare la manopola della taglierina automatica nella direzione della freccia fino a quando nel foro si vede un albero rotondo, come mostrato nell'illustrazione **P**.

Rimozione della carta inceppata



Durante la stampa, la testina di stampa diventa molto calda. Attendere che si raffreddi prima di lavorare nella stampante.

1. Usando la linguetta, aprire la copertura del rotolo della carta, come mostrato nell'illustrazione **H**.
2. Se la stampante posseduta è il **Tipo A**, rimuovere il riavvolgitore e aprire l'unità usando la levetta apposita, come mostrato nell'illustrazione **I**.
3. Rimuovere la carta inceppata.
4. Installare di nuovo il rotolo della carta e chiudere la copertura del rotolo della carta.

Etichetta ecologica EPSON

Questo prodotto è conforme ai requisiti dell'etichetta ecologica EPSON. Per informazioni dettagliate sui criteri dell'etichetta, selezionare il link seguente (<http://www.epson.co.jp/e/>)



TM-U220

Руководство по эксплуатации

Технические характеристики и DIP-переключатели

Технические характеристики принтеров и информацию о DIP-переключателях см. в начале руководства.

Иллюстрации

Все иллюстрации приведены в начале руководства. Иллюстрации обозначены латинскими буквами (А, В, С...). В тексте руководства используются ссылки на буквенные обозначения иллюстраций. (Например, «См. иллюстрацию А.») В некоторых иллюстрациях предусмотрены цифровые обозначения компонентов. См. ниже перечень, поясняющий обозначения компонентов.

Иллюстрация А

1. Крышка отсека рулонной бумаги
2. Крышка картриджа
3. Панель управления принтера
4. Выключатель электропитания

Все права защищены. Никакую часть данного документа нельзя воспроизводить, хранить в поисковых системах или передавать в любой форме и любыми способами (электронными, механическими, путем копирования, записи или иными) без предварительного письменного разрешения Seiko Epson Corporation. По отношению к использованию содержащейся здесь информации никаких патентных обязательств не предусмотрено. Корпорация Seiko Epson не несет ответственности за пропущенные или ошибочные сведения, которые могли быть допущены, несмотря на всю тщательность подготовки данного руководства, а также за ущерб, могущий возникнуть в результате использования содержащихся в нем сведений.

Seiko Epson Corporation и ее филиалы не несут ответственности перед покупателями данного продукта или третьими сторонами за понесенные ими повреждения, потери, сборы или затраты, вызванные несчастными случаями, неправильным использованием продукта, недозволённой модификацией, ремонтом или изменением продукта и невозможностью (исключая США) строгого соблюдения инструкций по работе и обслуживанию, разработанных Seiko Epson Corporation.

Seiko Epson Corporation не несет ответственности за любые повреждения или проблемы, возникшие из-за использования любых функций или расходных материалов, не являющихся оригинальными продуктами EPSON (Original EPSON Products) или продуктами, одобренными EPSON (EPSON Approved Products).

Epson — зарегистрированная торговая марка корпорации Seiko Epson

ВНИМАНИЕ: Содержание настоящего руководства может быть изменено без предварительного уведомления.

Copyright © 2003, Seiko Epson Corporation, Нагано, Япония.

Применимые стандарты электромагнитной (ЭМ) совместимости и безопасности

Наименование продукции: TM-U220A/
TM-U220B/
TM-U220D
Наименование модели: M188A/M188B/
M188D

Следующие стандарты применимы только в отношении устройств, обозначенных соответствующими наклейками. (Тестирование продукции на соответствие стандартам электромагнитной совместимости проводилось с использованием источников питания EPSON.)

В Европе: Маркировка «СЕ»
Безопасность: TÜV (EN 60950)
В Северной Америке: ЭМ помехи: FCC/ICES-003, класс А
Безопасность: UL 60950/
CSA C22.2 No. 60950
В Японии: ЭМ помехи: VCCI, класс А
В Тихоокеанском регионе:
ЭМ совместимость: AS/NZS 3548, класс В

Не забывайте о том, что внесение каких-либо изменений в конструкцию оборудования корпорации Seiko Epson без специального разрешения изготовителя может привести к потере пользователем права на получение гарантийного ремонта и технического обслуживания.

Данное оборудование относится к классу III и должно использоваться с соответствующими источниками электропитания, оборудованными выходными разъемами безопасного низковольтного напряжения.

Маркировка «СЕ»

Устройство соответствует требованиям, предусмотренным следующими директивами и нормативами:

Директива 89/336/ЕЕС EN 55022, класс В
EN 55024
IEC 61000-4-2
IEC 61000-4-3
IEC 61000-4-4
IEC 61000-4-5
IEC 61000-4-6
IEC 61000-4-11

ГОСТ Р МЭК 60950-2002, ГОСТ 26329-84,
ГОСТ Р 50948-2001, ГОСТ Р 51318.22-99 (Класс В),
ГОСТ Р 51318.25-99, ГОСТ Р 51317.3.2-99,
ГОСТ Р 51317.3.3-99

ПРЕДУПРЕЖДЕНИЕ

Подсоединение к этому устройству неэкранированного кабеля интерфейса с принтером приведет к несоблюдению применимых в отношении этого устройства стандартов электромагнитной совместимости.

Важная информация об обеспечении безопасности

В этом разделе содержится важная информация, способствующая обеспечению безопасного и эффективного использования описываемой продукции. Внимательно прочтите этот раздел и храните инструкции по обеспечению безопасности в легкодоступном месте.

Типографские обозначения предупреждений и примечаний

Различными типографскими стилями в тексте настоящего руководства обозначается информация различной степени важности (см. приведенные ниже определения). Внимательно читайте предупреждения и примечания перед транспортировкой, подключением и использованием продукции.



ПРЕДУПРЕЖДЕНИЕ:

Несоблюдение рекомендаций под заголовком «ПРЕДУПРЕЖДЕНИЕ» может привести к нанесению тяжелой травмы.



ВНИМАНИЕ:

Несоблюдение рекомендаций под заголовком «ВНИМАНИЕ!» может привести к травме или повреждению оборудования.

Меры предосторожности

ПРЕДУПРЕЖДЕНИЕ:

Если при использовании принтера будут замечены дым, непривычный запах или необычный шум, немедленно отключите электропитание принтера и отсоедините его шнур питания от сети. Дальнейшее использование принтера может привести к пожару. Обратитесь за рекомендациями в центр технического обслуживания (сервисную компанию) оборудования компании Epson.

Никогда не пытайтесь самостоятельно ремонтировать ваш принтер. Неправильное выполнение ремонта может привести к возникновению опасной ситуации.

Никогда не разбирайте принтер и не изменяйте его конструкцию. Неумелое обращение с оборудованием может привести к травме или пожару.

Всегда подсоединяйте принтер только к рекомендуемому источнику питания. Использование любых других источников питания, кроме рекомендованных, может привести к пожару.

Не допускайте попадания посторонних предметов внутрь оборудования. Попадание постороннего предмета внутрь принтера может привести к пожару.

В случае попадания внутрь принтера воды или какой-либо другой жидкости немедленно отключите электропитание и отсоедините его шнур питания от сети. Дальнейшее использование принтера может привести к пожару. Обратитесь за рекомендациями к торговому представителю изготовителя или в центр обслуживания оборудования компании Epson.

ВНИМАНИЕ:

Подсоединяйте кабели принтера только так, как указано в этом руководстве. Неправильное подсоединение кабелей может привести к повреждению оборудования или к пожару.

Убедитесь в том, что принтер установлен на прочной, устойчивой горизонтальной поверхности. Упавший принтер может сломаться или нанести травму персоналу.

Не используйте оборудование в помещениях с повышенной влажностью или запыленностью воздуха. Чрезмерная влажность и запыленность могут приводить к повреждению оборудования или возникновению пожара.

Не кладите и не ставьте тяжелые предметы на оборудование. Не наступайте и не опирайтесь на оборудование. Оборудование может упасть или перевернуться, что, в свою очередь, может привести к его поломке или к нанесению травмы персоналу.

С целью обеспечения безопасности отсоединяйте терминал от сети переменного тока в тех случаях, когда он не используется в течение длительного времени.

Перед перемещением и транспортировкой оборудования отключите его от сети электропитания и отсоедините все подключенные к нему кабели.

Предупреждающая наклейка



ПРЕДУПРЕЖДЕНИЕ:

Не подсоединяйте телефонную линию к гнезду интерфейса кассового ящика: это может привести к повреждению принтера и телефонной линии.



ВНИМАНИЕ:

Печатающая головка может нагреваться до очень высокой температуры во время печати и не сразу остывает после окончания печати.

Важная информация об использовании оборудования

- Не открывайте крышку принтера во время печати или работы авторезака.
- Не устанавливайте принтер на запыленную поверхность.
- Не роняйте терминал и не подвергайте его сильным толчкам, ударам или вибрации.
- Следите за тем, чтобы кабели или другие предметы не зацеплялись за корпус принтера.
- Не прилагайте чрезмерные усилия к корпусу принтера.
- Не кладите и не ставьте на корпус принтера пищу или напитки (например, кофе).

Важная информация об установке принтера

- Перед использованием принтера убедитесь в том, что он установлен на горизонтальной поверхности.
- Если вы используете принтер типа В или D, вы можете закрепить ваш принтер на стене при помощи специального устройства для настенного крепления (дополнительное оборудование WH-10).

ПРИМЕЧАНИЕ:

Чтобы закрепить принтер на стене, обратитесь к «Руководству по установке WH-10».

Важная информация о подключении источника питания

Перед тем как приступить к эксплуатации принтера, убедитесь в том, что он подключен к соответствующему источнику питания, как указано далее:

Модели TM-U220 со стандартным алфавитно-цифровым набором символов (тип А, В, и D)	Модели TM-U220 с поддержкой дополнительных языков* (тип А, В, и D)
Адаптер для подключения к сети переменного тока, модель С (поставляется вместе с моделью принтера со стандартным алфавитно-цифровым набором символов) или PS-180 (дополнительное оборудование)	Адаптер PS-180 (поставляется вместе с моделью с поддержкой дополнительных языков*)

ПРИМЕЧАНИЕ:

Адаптер для подключения к сети переменного тока, модель С, поставляемый вместе с моделью принтера со стандартным алфавитно-цифровым набором символов, не может использоваться для модели с поддержкой дополнительных языков. Всегда используйте только источник питания PS-180 для работы с моделью с поддержкой дополнительных языков*. Если адаптер для подключения к сети переменного тока модели С, поставляемый вместе с моделью принтера со стандартным алфавитно-цифровым набором символов, по ошибке будет подключен к модели, поддерживающей дополнительные языки, это может привести к неправильной работе принтера. Например, принтер может прекратить печать до того как все строчки будут напечатаны, или же некоторые строчки будут напечатаны дважды.*

*Поддержка дополнительных языков означает, что принтер может печатать один из следующих наборов символов: японский (иероглифическое письмо), китайский (упрощенное письмо), китайский (традиционное письмо), тайский или корейский.

Для кого предназначено это руководство

Данное руководство предназначается для пользователей принтера TM-U220. В нем содержатся необходимые сведения и рекомендации для безопасной и правильной эксплуатации принтера.

Сравнительные характеристики различных типов принтеров

См. рис. А.

	Тип А	Тип В	Тип D
Двухцветная печать	Да	Да	Да
Авторезак	Да	Да	Нет
Вывод журнала и автоматическая прокрутка бумаги	Да	Нет	Нет
Ширина бумаги (мм)	76	76/69,5/57,5	76/69,5/57,5
Интерфейс	Последовательный или параллельный	Последовательный или параллельный	Последовательный или параллельный
Набор символов	Алфавитно-цифровой	Алфавитно-цифровой	Алфавитно-цифровой

Иллюстрации

Поскольку данное руководство содержит информацию о трех различных типах принтеров TM-U220, приведенные в нем иллюстрации могут незначительно отличаться от принтера, которым вы пользуетесь; тем не менее, инструкции предназначаются для принтеров всех типов, за исключением особо оговоренных случаев.

Распаковка

Ниже перечислены элементы, входящие в стандартный комплект поставки принтера. Если какое-либо из перечисленных ниже устройств повреждено, обратитесь к торговому представителю.

- Принтер
- Рулонная бумага
- Специальная кассета картриджа [ERC-38(B/R)]
- Адаптер для подключения к сети переменного тока (может не входить в стандартный комплект поставки).

Панель управления: светодиодные индикаторы и кнопки

См. рис. В.

Индикаторы

POWER (Питание)

Горит, когда питание включено; не горит, когда питание отключено.

ERROR (Ошибка)

Горит, когда принтер не готов к работе (например, закончилась бумага, или открыта крышка отсека рулонной бумаги). Не горит, если принтер готов к работе или работает в нормальном режиме. Мигает, если возникла ошибка (см. раздел «Устранение неисправностей»).

PAPER OUT (Нет бумаги)

Мигает, если бумага кончается или отсутствует.

Кнопки

FEED (Подача бумаги)

Кнопка FEED (Подача бумаги) подает бумагу из рулона.

ПРИМЕЧАНИЕ:

Если бумага в принтере кончается или уже закончилась, подача бумаги невозможна.

Выключатель электропитания и крышка выключателя электропитания

Выключатель электропитания расположен на передней части корпуса принтера. Чтобы включить принтер, нажмите на выключатель электропитания.

Крышка выключателя электропитания

Крышка выключателя электропитания предохраняет выключатель электропитания от случайного нажатия. Чтобы установить крышку выключателя электропитания на место, нажмите на нее. Если вы установили крышку выключателя электропитания, то для включения или выключения электропитания принтера вставьте тонкий инструмент в одно из отверстий крышки и нажмите им на кнопку выключателя электропитания. См. рис. **С**.



ПРЕДУПРЕЖДЕНИЕ:

Если при установленной крышке выключателя электропитания в работе принтера возникли серьезные неполадки, немедленно отключите принтер от источника питания во избежание возникновения пожара.

С целью обеспечения безопасности отсоединяйте принтер от сети переменного тока в тех случаях, когда он не используется в течение длительного времени.

Установка и замена кассеты картриджа



ВНИМАНИЕ:

Печатающая головка может сильно нагреваться во время печати. Перед тем как приступить к замене кассеты картриджа, подождите, пока печатающая головка не остынет.



ВНИМАНИЕ:

Не поворачивайте регулятор натяжения ленты картриджа в направлении, противоположном обозначенному стрелкой на кассете: это может повредить кассету.

ПРИМЕЧАНИЕ:

Всегда используйте только кассеты EPSON ERC-38 для данной модели принтера.

1. Открывая крышку отсека картриджа, используйте специальные держатели на обеих сторонах крышки, как показано на рис. **D**.
2. Поверните регулятор натяжения ленты картриджа два или три раза в направлении, обозначенном стрелкой, как показано на рис. **E**.

- Поместите ленту в картридж, как показано на рис. **F** и нажмите на кассету картриджа до щелчка.

ПРИМЕЧАНИЕ:

Убедитесь в том, что лента находится между печатающей головкой и валиком, и при этом она не перекручена и не смята.

- Еще раз поверните регулятор натяжения ленты картриджа два или три раза в направлении, обозначенном стрелкой, и закройте крышку картриджа.



ВНИМАНИЕ:

При вращении регулятора натяжения ленты будьте осторожны, не касайтесь печатающей головки, т.к. она может сильно нагреваться, и при прикосновении к ней вы можете обжечься.

При замене картриджа сначала приподнимите левый край кассеты, затем выньте кассету.

Установка бумажного рулона



ВНИМАНИЕ:

Используйте только ту бумагу, которая соответствует модели вашего принтера (см. технические характеристики).

Не дотрагивайтесь до ручного резака: вы можете порезаться.

- Отрежьте ножницами лишнюю бумагу по краю, как показано на рис. **G**.
- Включите принтер и откройте крышку отсека рулонной бумаги; используйте специальный держатель, как показано на рис. **H**.
- Только для принтеров типа A:** Откройте отсек при помощи специального рычажка, как показано на рис. **I**.
- Установите рулон бумаги, как показано на рис. **J**.

ПРИМЕЧАНИЕ:

*Убедитесь в том, что рулон вращается и подает бумагу в правильном направлении, как показано на рис. **G**.*

При использовании двухслойной бумаги убедитесь в том, что верхний и нижний листы выровнены по отрывному краю.

*См. рис. **G-a**.*

- Если приемная бобина не используется, вытяните немного бумаги с края и закройте крышку отсека бумаги; затем отрежьте бумагу при помощи ручного резака. Вы можете пропустить шаги с 6 по 11.

6. **Только для принтеров типа А:** При использовании двухслойной бумаги вытяните бумагу из рулона, чтобы конец бумаги был выровнен с передним краем принтера, как показано на рис. **К**.
7. Закройте крышку, как показано на рис. **Л**.
8. Вставьте конец нижней бумаги (предназначенной для печати журнала) в приемную бобину, как показано на рис. **М**.
9. Установите приемную бобину в принтер. Убедитесь в том, что бумага выровнена по краю фиксатора бумаги приемной бобины, как показано на рис. **Н**.
10. Нажмите на кнопку FEED (Подача) для подачи бумаги; при этом бумага должна намотаться на приемную бобину.
11. Закройте крышку отсека для бумаги и отрежьте лишнюю бумагу при помощи ручного резака, как показано на рис. **О**.

ПРИМЕЧАНИЕ:

Не открывайте крышку отсека рулонной бумаги во время печати или подачи бумаги .

При эксплуатации принтера не забудьте отрезать бумагу при помощи ручного резака после завершения подачи бумаги.

Замена бумажного рулона

1. Откройте крышку отсека рулонной бумаги; используйте специальный держатель, как показано на рис. **Н**.
2. **Тип В и D:** Удалите втулку использованного рулона.
3. **Только для принтеров типа А:** Снимите приемную бобину и откройте отсек при помощи специального рычажка, как показано на рис. **И**; затем удалите втулку использованного рулона.
4. Вставьте новый бумажный рулон. См. раздел «Установка бумажного рулона».

Устранение неисправностей

Напечатаны не все строки или одна и та же строка напечатана несколько раз

Для того, чтобы при печати не возникало ошибок, нужно использовать источник питания, соответствующий модели принтера. Используйте только источник питания, рекомендованный для данной модели (см. следующую таблицу).

Источник питания, который может использоваться с моделью принтера TM-U220 со стандартным алфавитно-цифровым набором символов (типы А, В, и D)	Источник питания, который может использоваться с моделью принтера TM-U220 с поддержкой дополнительных языков* (типы А, В, и D)
Адаптер для подключения к сети переменного тока, модель С (поставляется вместе с моделью принтера со стандартным алфавитно-цифровым набором символов) или PS-180 (дополнительное оборудование)	«PS-180» (поставляется вместе с моделью с поддержкой дополнительных языков*)

*Поддержка дополнительных языков означает, что принтер может печатать один из следующих наборов символов: японский (иероглифическое письмо), китайский (упрощенное письмо), китайский (традиционное письмо), тайский или корейский.

На панели управления не горят светодиодные индикаторы

- ❑ Проверьте шнур питания и розетку сети переменного тока.

ОШИБКА Светодиодный индикатор мигает или горит

- ❑ Возможно, печатающая головка перегрелась или переохладилась. Подождите некоторое время, пока печатающая головка не нагреется или не остынет, после чего принтер автоматически возобновит печать.
- ❑ Убедитесь в том, что крышку отсека рулонной бумаги закрыта.
- ❑ Типы А и В: Лезвие авторезака находится в неправильном положении, и резак заблокирован. При обычной блокировке авторезака ошибка будет устранена автоматически. В противном случае необходимо вручную установить лезвие авторезака в правильное положение (см. инструкции далее).
- ❑ Застряла бумага. Для извлечения застрявшей бумаги руководствуйтесь следующими инструкциями.
- ❑ Убедитесь в том, что используется источник питания, соответствующий данной модели принтера. Источники питания PA-6xxx и PB-6xxx нельзя использовать для данной модели принтера.
- ❑ Отключите питание, подождите несколько секунд, затем вновь включите питание. Если ошибка не исчезает, обратитесь к специалисту по техническому обслуживанию оборудования.

Установка лезвия авторезака в правильное положение

1. Откройте крышку отсека рулонной бумаги; используйте специальный держатель, как показано на рис. **Н**.
2. При помощи шариковой ручки или пинцета переместите рычажок авторезака в направлении, показанном стрелкой, до тех пор, пока в отверстии не покажется круглый валик как показано на рис. **Р**.

Извлечение застрявшей бумаги



ВНИМАНИЕ:

Печатающая головка может сильно нагреваться во время печати. Перед тем как приступить к работе с внутренними деталями принтера, подождите, пока печатающая головка не остынет.

1. Откройте крышку отсека рулонной бумаги; используйте специальный держатель, как показано на рис. **Н**.
2. Если вы используете принтер **типа А**, снимите приемную бобину для бумаги и откройте отсек при помощи специального рычажка, как показано на рис. **І**.
3. Удалите застрявшую бумагу
4. Установите бумажный рулон и закройте крышку отсека рулонной бумаги.

Маркировка EPSON, обозначающая продукцию, не наносящую вреда окружающей среде

Данная продукция соответствует требованиям, установленным для продуктов, не наносящих вреда окружающей среде. Подробнее об этих требованиях см. (<http://www.epson.co.jp/e/>)



WEEE (Waste Electrical and Electronic Equipment) Directive

This information only applies to customers in the European Union, according to Directive 2002/96/EC OF THE EUROPEAN PARLIAMENT AND OF THE COUNCIL OF 27 January 2003 on waste electrical and electronic equipment (WEEE) and legislation transposing and implementing it into the various national legal systems.

For other countries, please contact your local government to investigate the possibility of recycling your product.



English

The crossed out wheeled bin label that can be found on your product indicates that this product should not be disposed of via the normal household waste stream. To prevent possible harm to the environment or human health please separate this product from other waste streams to ensure that it can be recycled in an environmentally sound manner. For more details on available collection facilities please contact your local government office or the retailer where you purchased this product.

Deutsch

Der Aufkleber mit durchgekrenzter Mülltonne an diesem Produkt weist darauf hin, dass dieses Produkt nicht im normalen Hausmüll entsorgt werden darf. Zur Vermeidung einer möglichen Beeinträchtigung der Umwelt oder der menschlichen Gesundheit und um zu gewährleisten, dass es in einer umweltverträglichen Weise recycelt wird, darf dieses Produkt nicht in den Hausmüll gegeben werden. Informationen zur Entsorgungseinrichtungen erhalten Sie bei der zuständigen Behörde oder dem Geschäft, in dem Sie dieses Produkt erworben haben.

Français

L'étiquette apposée sur ce produit et représentant une poubelle barrée indique que le produit ne peut être mis au rebut avec les déchets domestiques normaux. Afin d'éviter d'éventuels dommages au niveau de l'environnement ou sur la santé, veuillez séparer ce produit des autres déchets de manière à garantir qu'il soit recyclé de manière sûre au niveau environnemental. Pour plus de détails sur les sites de collecte existants, veuillez contacter l'administration locale ou le détaillant auprès duquel vous avez acheté ce produit.

Italiano

L'etichetta con il contenitore barrato applicata sull'imballo indica che il prodotto non deve essere smaltito tramite la procedura normale di smaltimento dei rifiuti domestici. Per evitare eventuali danni all'ambiente e alla salute umana, separare questo prodotto da altri rifiuti domestici in modo che possa essere riciclato in base alle procedure di rispetto dell'ambiente. Per maggiori dettagli sulle strutture di raccolta disponibili, contattare l'ufficio competente del proprio comune o il rivenditore del prodotto.

Español

La etiqueta de un contenedor tachado que hallará en su producto indica que este producto no se puede tirar con la basura doméstica normal. Para impedir posibles daños medioambientales o para la salud, separe este producto de otros canales de desecho para garantizar que se recicle de una forma segura para el medio ambiente. Para más información sobre las instalaciones de recolección disponibles, dirijase a las autoridades locales o al punto de venta donde adquirió este producto.

Português

A etiqueta com o símbolo de um contentor de lixo traçado com uma cruz que aparece no produto indica que este produto não deve ser deixado fora juntamente com o lixo doméstico. Para evitar possíveis danos no ambiente ou na saúde pública, por favor separe este produto de outros lixos; desta forma, terá a certeza de que pode ser reciclado através de métodos não prejudiciais ao ambiente. Para obter mais informações sobre os locais de recolha de lixo disponíveis, contacte a sua junta de freguesia, câmara municipal ou local onde comprou este produto.

Nederlands

Op uw product is een label van een rolcontainer met een kruis erdoor aangebracht. Dit label wil zeggen dat dit product niet bij het normale huishoudelijk afval mag worden ingezameld. Om eventuele schade aan het milieu of de gezondheid van de mens te voorkomen moet dit product gescheiden van al het ander afval worden ingezameld, zodat het op een verantwoorde wijze kan worden verwerkt. Voor meer informatie over uw lokale afvalinzameling wendt u zich tot uw gemeente of de leverancier bij wie u dit product hebt gekocht.

Dansk

Etiketten med et kryds over skraldespanden på hjul, der sidder på produktet, angiver, at dette produkt ikke må bortskaffes sammen med almindeligt husholdningsaffald. For at beskytte miljø og helbred skal dette produkt bortskaffes separat, så det kan genbruges på en måde, der er god for miljøet. Kontakt de lokale myndigheder eller den forhandler, hos hvem du har købt produktet, vedrørende steder, hvor du kan aflevere produktet.

Suomi

Laitte on merkitty jäteastia-symbolilla, jonka yli on vedetty rasti. Tämä tarkoittaa, ettei laitetta saa hävittää normaalin talousjätteen mukana. Älä hävitä laitetta normaalin jätteen seassa vaan varmista, että laite kierrätetään ympäristöystävällisellä tavalla, jottei ympäristölle tai ihmisille aiheudu vahinkoa. Lisätietoja kierrätyksestä ja keräyspisteistä saa ottamalla yhteyttä paikallisiin viranomaisiin tai jälleenmyyjään, jolta laite ostettiin.

Svenska

Symbolen med en överkorsad soptunna innebär att denna produkt inte får kastas i vanligt hushållsavfall. För att skydda miljön ska denna produkt inte kastas tillsammans med vanligt hushållsavfall utan lämnas för återvinning på tillbörligt sätt. För mer information om uppsamlingsplatser kontakta din lokala myndighet eller den återförsäljare där du har köpt produkten.

Norsk

Det er kryssset over merket av beholderen på hjul som vises på produktet, som angir at dette produktet ikke skal kastes sammen med vanlig husholdningsavfall. Hold dette produktet atskilt fra annet avfall slik at det kan resirkuleres på en miljømessig forsvarlig måte og dermed forhindre eventuell skade på miljø eller helse. Hvis du vil ha mer informasjon om hvor produktet kan leveres inn, kontakter du kommunale myndigheter eller forhandleren der du kjøpte dette produktet.

Česky

Štítek s přeškrtnutým odpadkovým košem na kolečkách, který lze nalézt na výrobku, označuje, že tento produkt se nemá likvidovat s běžným domovním odpadem. V zájmu ochrany životního prostředí a lidského zdraví zlikvidujte tento výrobek jako tříděný odpad, který se recykluje způsobem šetrným k životnímu prostředí. Podrobnější informace o sběrných dvorech pro tříděný odpad získáte na obecním úřadě nebo u prodejce, u kterého jste příslušný výrobek zakoupili.

Magyar

A termékem található, áthúzott szeméttel ábrázoló címke azt jelzi, hogy ezt a terméket nem szabad a rendes háztartási szeméttel együtt kidobni. Az esetleges környezeti- vagy egészségkárosodást megelőzendő, kérjük, hogy ezt a terméket a többi szeméttől elkülönítve helyezze el, és biztosítsa, hogy azt környezetbarát módon újrahasznosítsák. A rendelkezésére álló begyűjtő létesítményekről kérjük tájékozódjon a megfelelő helyi állami szerveknél vagy a vizsonteladónál, ahol a terméket vásárolta.

Polski

Symbol przekreślonego kosza znajdujący się na produkcie oznacza, że nie może on być utylizowany razem z normalnymi odpadami z gospodarstwa domowego. Aby zapobiec potencjalnemu zagrożeniu dla środowiska lub zdrowia ludzkiego, produkt ten należy odseparować od reszty odpadów z gospodarstwa domowego i utylizować w ekologicznie właściwy sposób. Szczegółowe informacje na temat punktów zbiórki odpadów można uzyskać w lokalnych urzędach lub u sprzedawcy danego produktu.

Slovensky

Štítok s přeškrtnutým odpadkovým košom na kolieskach, ktorý je možné nájsť na výrobku, označuje, že tento produkt sa nemá likvidovať s bežným komunálnym odpadom. V záujme ochrany životného prostredia a ľudského zdravia zlikvidujte tento výrobok ako triedený odpad, ktorý sa recykluje spôsobom šetrným k životnému prostrediu. Podrobnejšie informácie o zberných dvoroch pre triedený odpad získate na obecnom úrade alebo u predajcu, u ktorého ste príslušný výrobok zakúpili.

Slovenski

Prečrtan koš za smeti na etiketi, katero lahko najdete na vašem izdelku, pomeni, da tega izdelka ne smete odvreči podobno kot vse ostale smeti. Da bi preprečili morebitne škodljive vplive na okolje ali zdravje, ločite izdelek od vseh ostalih in poskrbite, da bo recikliran na okolju prijazen način. Natančne informacije o tem, kje se nahajajo primerna odlagališča, pridobite v vašem krajevnem uradu ali pri prodajalcu.

Eesti

Teie tootele kleebitud tähis, mis kujutab ratastega prügikonteinerit, millele on rist peale tõmmatud, keelab toote kõrvaldamise majapidamisjäätmetega sarnasel viisil. Keskkonnale või inimeste tervisele tekitatava võimaliku kahju vältimiseks eraldage toode teistest jäätmetest, et tagada selle kordvukasutamine keskkonnasäästlikul viisil. Kui soovite saada rohkem teavet võimalike kogumispunktide kohta, võtke ühendust kohaliku omavalituse ametnikuga või teile toote müünud jaemüüjaga.

Lietuviškai

Užbraukta ratuota šiukšliadėžės etiketė, kurią rasite ant jūsų produkto, reiškia, kad šis produktas neturėtų būti išmestas kartu su įprastinėmis buitinėmis šiukšlėmis. Siekiant išvengti galimos žalos aplinkai bei žmonių sveikatai, prašome atskirti šį produktą nuo kitų atliekų, ir įsitikinti, kad jis būtų perdirtas aplinkai nepavojingu būdu. Jei reikia išsamesnės informacijos apie atliekų surinkimo ypatumus, prašome kreiptis į savo vietos valdžios įstaigas arba į mažmeninį pardavėją, iš kurio jūs įsigijote šį produktą.

Latviski

Marķējums ar pārsvītrotu atkritumu tvertni uz rītenīšiem, kas redzams uz izstrādājuma, norāda, ka šo izstrādājumu nedrīkst likvidēt kopā ar parastajiem sadzīves atkritumiem. Lai novērstu iespējamo kaitējumu videi vai cilvēku veselībai, lūdzu, atdaliet šo izstrādājumu no citiem atkritumiem, tādējādi nodrošinot tā atveidojuma pārstrādi videi drošā veidā. Papildinformācijai par pieejamajām atkritumu savākšanas iespējām, lūdzu, sazinieties ar vietējo pašvaldību vai mazumtirgotāju, no kura jūs iegādājāties šo izstrādājumu.

Ελληνικά

Η διαγραμμένη ετικέτα του τροχοφόρου κάδου απορριμμάτων που θα βρείτε πάνω στο προϊόν σας υποδεικνύει ότι αυτό το προϊόν δεν πρέπει να απορρίπτεται μέσω του κανονικού δικτύου αποκομιδής οικιακών απορριμμάτων. Για να αποτρέψετε πιθανές επιπτώσεις στο περιβάλλον ή την ατομική υγεία, παρακαλούμε να διαχωρίσετε αυτό το προϊόν από άλλα δίκτυα αποκομιδής ώστε να διασφαλίσετε ότι είναι δυνατή η ανακύκλωσή του με έναν περιβαλλοντικά θεμιτό τρόπο. Για περισσότερες πληροφορίες σχετικά με τις διαθέσιμες δυνατότητες συλλογής απορριμμάτων, παρακαλούμε να επικοινωνήσετε με την τοπική κυβερνητική αρχή ή το κατάστημα λιανικής από όπου αγοράσατε αυτό το προϊόν.

Türkçe

Ürününüzdün üzerinde bulunan çarpi işaretli tekerlekli kutu etiketi, bu ürünün normal ev atık sistemi vasıtasıyla elden çıkarılmaması gerektiğini gösterir. Çevreye ve insan sağlığına zarar vermesi önlemek için, lütfen bu ürünü çevreye zarar vermayecek şekilde geri dönüştürme tabi tutulmak üzere diğer atıklardan ayırın. Mevcut toplama tesisleri ile ilgili ayrıntılı bilgi edinmek için, yerel devlet makamlarıyla veya bu ürünü satın aldığınız satıcıyla irtibata geçin.

Printed on Recycled Paper

Printed in China

2003.04