

# Canon

## imagePROGRAF

# TA-30

# TA-20

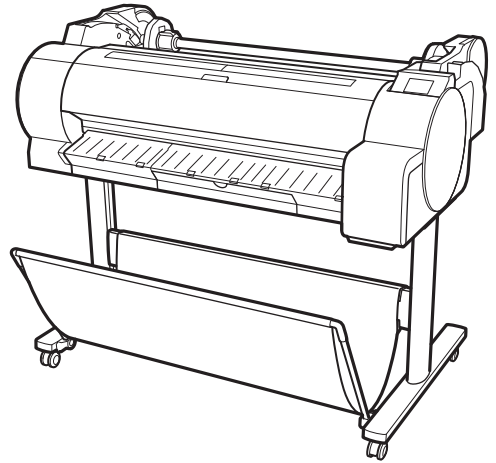

|                     |  |
|---------------------|--|
| <b>ENGLISH</b>      | Contents   |
| <b>Quick Guide</b>  | ▲ Safety Precautions..... 2  |
|                     | Displaying the Online Manual..... 10   |
|                     | Consumables..... 11  |
|                     | Replacing the Ink Tanks/Paper/Print Head..... 12                               |
|                     | Clearing Jammed Paper ..... 15   |
|                     | Cleaning the Print Head ..... 19   |
| <b>FRANÇAIS</b>     | Sommaire   |
| <b>Guide rapide</b> | ▲ Consignes de sécurité ..... 4  |
|                     | Méthode d'affichage des manuels électroniques ..... 10                         |
|                     | Consommables ..... 11  |
|                     | Remplacement des cartouches d'encre/du papier/de la tête d'impression ..... 12 |
|                     | Élimination d'un bouchage de papier ..... 15                                   |
|                     | Nettoyage de la tête d'impression ..... 19                                     |
| <b>ESPAÑOL</b>      | Índice   |
| <b>Guía rápida</b>  | ▲ Precauciones de seguridad..... 6   |
|                     | Visualización del Manual en línea..... 10                                      |
|                     | Consumibles ..... 11   |
|                     | Sustitución de los depósitos de tinta/papel/cabezal de impresión..... 12       |
|                     | Cómo retirar el papel atascado..... 15   |
|                     | Limpieza del cabezal de impresión..... 19                                      |
| <b>PORTUGUÊS</b>    | Conteúdo   |
| <b>Guia rápida</b>  | ▲ Precauções de Segurança..... 8   |
|                     | Como exibir o Manual On-Line..... 10   |
|                     | Materiais de consumo ..... 11  |
|                     | Substituição dos cartuchos de tinta/papel/cabeça de impressão ..... 12         |
|                     | Remoção de papel atolado ..... 15  |
|                     | Limpeza da cabeça de impressão..... 19   |

Ver1.00

Read this manual before attempting to operate the printer. Keep this manual for future reference.  
Lisez ce manuel avant d'essayer d'utiliser l'imprimante. Conservez ce manuel pour toute consultation ultérieure.  
Lea este manual antes de intentar operar la impresora. Conserve este manual a mano para futuras referencias.  
Leia este manual antes de tentar operar a impressora. Guarde este manual para referência futura.



QT63064V01

## Safety Precautions

Follow the items below to use the printer safely. Do not perform any operations or procedures other than as described in this document and instruction manual for this printer. Doing so may result in unexpected accidents and can cause a fire or electrical shocks.

### **⚠ Warning**

Details warnings where there is a risk of death or serious injury if handled incorrectly. Follow the warnings below to use the printer safely.

### **⚠ Caution**

Details cautions where there is a risk of injury or physical damage if handled incorrectly. Follow the cautions below to use the printer safely.

### **⚠ Warning**

This printer generates a low-level magnetic field. Anyone wearing a pacemaker who experiences discomfort while working around the printer should leave the area and consult a doctor.

### **⚠ Warning**

Follow the items below as there is a risk of fire and electrical shock.

- Do not set up the printer in any location exposed to alcohol, thinner, or other flammable liquids.
- Use the cables that are included with the printer. Do not use the cables included with the printer with other devices.
- Use the printer with a power supply that meets the operating conditions of the printer.
- Insert the power cable securely and completely into the power outlet.
- Never handle the power cable with wet hands.
- Never cut the power cord or attempt to modify it, and never stretch it or bend it forcefully.
- Never place a heavy object on the power cord.
- Never knot the power cord or wrap it around itself.
- Do not insert multiple power cables into the same outlet, and do not connect multiple extension cords.
- If there is lightning nearby, disconnect the power cable from the outlet and do not use the printer.
- When cleaning, always disconnect the cables and power cable that are connected to the printer, and use a cloth dampened in water. Never use flammable solvents such as alcohol, benzene, or thinner.
- Never disassemble the printer or attempt to modify.
- Once per month, disconnect the power cable and power cord from the outlet, and check that dust has not accumulated, and that there are no abnormalities such as heat generation, rust, bending, chafing, or cracking.

If you continue to use the printer in the following cases, it may cause fires or electrical shock. Immediately press the power button to turn off the printer, disconnect the power cable from the outlet, and make a request for repairs on the Canon website.

- If any foreign matter (metal fragments, liquids, etc.) gets inside the printer.
- If abnormal conditions occur such as emitting smoke, strange smells, or strange noises.
- If the power cable or power cord is generating heat, rusty, bent, chafed, or cracking.

### **⚠ Warning**

For cleaning, use a cloth dampened in water. Never use flammable solvents such as alcohol, benzene, or thinner. If these substances come into contact with electrical components inside the printer, there is a risk of fire or electrical shock.

### **⚠ Caution**

Moving parts: Keep body parts away from moving parts. Keep body parts out of the motion path.

\*This mark may not appear on your model.



### **⚠ Caution**

#### **About the printer stand**

If a stand is included with this printer, please use that stand. If you are purchasing an optional printer stand, please observe the following caution.

When using a stand with the Canon TA-30/TA-20 printer, follow the instructions in the manual to securely attach the printer to the stand.

Always use the following combinations of printer and stand.

- Canon TA-30:  
Use Canon Printer Stand SD-33.
- Canon TA-20:  
Use Canon Printer Stand SD-24.

Using a different combination of printer and stand than shown above, using a stand not listed above, or not attaching the printer securely to the stand may be unstable and may result in injury.

#### **Moving the Printer**

Be careful to avoid back strain and other injuries when moving the printer.

For details, refer to the Online Manual or Setup Guide.

## Printer Location

- Never install the printer on an unstable or vibrating surface.
- Never place the printer outdoor or in a location that is exposed to high humidity or large amounts of dust, or exposed to direct sunlight, high temperature, or open flame. Refer to "Specifications" for details on the usage environment.
- Never place the printer on a heavy wool or shag carpet. The fibers, dust, etc. may get inside the printer.
- We recommend ensuring ample space for installation.
- Do not install the printer near sources of strong electromagnetic fields, whether equipment that generates such fields or places where such fields occur.

## Power Supply

- Keep the area around the power outlet clear of items so that you can disconnect the power cable immediately.
- Always grip the plug to remove the power cord from the power outlet. Pulling on the power cord could damage the cord.
- Never use an extension cord.
- It is recommended that you connect the earth wire of the computer in order to prevent electric shock.

## Handling

- Never insert your hand into the printer while it is printing.
- Never place items on top of the printer. In particular, never place small metal objects (paper clips, staples, etc.), liquids, any type of liquid container that contains flammable solvents (alcohol, thinner, etc.) on the printer.
- When using and transferring the printer, do not tilt it, stand it on its side, or turn it upside down. There is a risk of the ink spilling.
- When transferring the printer tilted, always perform the steps in "Preparing to Transfer the Printer" in order to protect the internal structure. Refer to the Online Manual for "Preparing to Transfer the Printer".
- Connect the interface cable correctly. To avoid damage, before connection make sure that the shape of the cable connector matches the connection point on the printer.
- During printing, turn on the ventilation system in the room.

## Print Head, Ink Tanks, or Maintenance Cartridge

- Always store consumables out of the reach of small children. If a child licks or ingests ink accidentally, wash out their mouth or make them drink 1 or 2 cups of water. If irritation or discomfort occurs, consult a doctor immediately.
- If ink accidentally gets in your eyes, immediately rinse with water. If ink gets on your skin, immediately clean it off with soap and water. If irritation persists in your eyes or on your skin, contact a physician immediately.
- Never touch the electrical contacts of the print head after printing. It may be hot.

- Never throw ink tanks in a fire.
- Never disassemble or modify the print head or ink tanks.
- Avoid dropping or shaking the print head, ink tanks, and maintenance cartridge.

---

## Legal Notices

### ■ Copyright

Unauthorized reproduction of this user manual in whole or part is prohibited.

### ■ Legal Notice

- It is illegal to reproduce currency, bills, negotiable securities and other documents prohibited by law. Reproduction of such items may be subject to criminal prosecution.
- It is illegal to reproduce legal certificates, licenses, travel tickets, and certain public and private documents prohibited from reproduction by law. Reproduction of such items may be subject to criminal prosecution.
- Please note that intellectual property protected by copyright may not be reproduced without the express permission of the copyright holder except for personal or household use under limited circumstances.

## Illustrations

Instructions in this manual show the TA-30 printer. Note that your printer may look different from these illustrations in some cases. However, the basic operations are the same.

## Cautions When Requesting Repairs, Leasing, Transferring Ownership, and Disposing of the Printer

If personal information is registered with the printer or security information such as passwords are set on the printer, that information may remain inside the printer. To prevent information leaks, reset the settings (to the factory default state), before the printer is temporarily out of your hands such as for getting it repaired or leased, or before the printer is transferred to another owner or disposed of. For instructions, refer to "When Repairing, Lending, or Disposing of the Printer" in the Online Manual.

## Consignes de sécurité

Suivez les points indiqués ci-dessous pour utiliser l'imprimante en toute sécurité. N'effectuez aucune opération ni procédure autre que celles décrites dans ce document et dans le mode d'emploi de cette imprimante. Sinon, cela pourrait provoquer des accidents imprévus ou déclencher un incendie ou des chocs électriques.

### **⚠ Avertissement**

Détaille avertissements lorsqu'il existe un risque de mort ou de blessure grave en cas de manipulation incorrecte. Suivez les avertissements ci-dessous pour utiliser l'imprimante en toute sécurité.

### **⚠ Attention**

Détaille les avertissements lorsqu'il existe un risque de blessure ou de lésion en cas de manipulation incorrecte. Suivez les précautions ci-dessous pour utiliser l'imprimante en toute sécurité.

### **⚠ Avertissement**

Cette imprimante génère un champ magnétique de faible niveau. Toute personne porteuse d'un stimulateur cardiaque et éprouvant une gêne lorsqu'elle travaille à proximité de l'imprimante doit s'éloigner de la zone et consulter un médecin.

### **⚠ Avertissement**

Suivez-les points ci-dessous, car il existe un risque d'incendie et de choc électrique.

- N'installez pas l'imprimante dans un endroit exposé à de l'alcool, du diluant ou d'autres liquides inflammables.
- Utilisez les câbles fournis avec l'imprimante. N'utilisez pas les câbles fournis avec l'imprimante avec d'autres appareils électriques.
- Utilisez l'imprimante avec une alimentation électrique conforme aux conditions d'utilisation de l'imprimante.
- Insérez fermement et complètement le câble d'alimentation dans la prise d'alimentation.
- Ne manipulez jamais le câble d'alimentation avec les mains humides.
- Ne tentez en aucun cas de couper le cordon d'alimentation, de le modifier, de l'étirer ou de le plier avec force.
- Ne placez en aucun cas un objet lourd sur le cordon d'alimentation.
- Ne faites jamais de nœud au cordon d'alimentation et ne l'enroulez pas sur lui-même.
- Ne branchez pas plusieurs câbles d'alimentation sur la même prise et ne raccordez pas plusieurs rallonges électriques.
- En cas d'orage à proximité, débranchez le câble d'alimentation de la prise et n'utilisez pas l'imprimante.
- Lors du nettoyage, débranchez toujours les câbles et le cordon d'alimentation branchés sur l'imprimante et utilisez un chiffon humecté d'eau. N'utilisez jamais de solvants inflammables tels que de l'alcool, du benzène ou un diluant.
- Ne tentez en aucun cas de démonter l'imprimante ou de la modifier.
- Une fois par mois, débranchez le câble d'alimentation et le cordon d'alimentation de la prise, et vérifiez que de la poussière ne s'y est pas accumulée et qu'il n'y a pas d'anomalies telles qu'une génération de chaleur, de la

rouille, une pliure, de la friction ou des fissures.

Si vous continuez à utiliser l'imprimante dans les cas suivants, cela pourrait provoquer un incendie ou un choc électrique. Appuyez immédiatement sur le bouton d'alimentation pour mettre l'imprimante hors tension, débranchez le câble d'alimentation de la prise et demandez une réparation sur le site Web Canon.

- Si un corps étranger (fragments métalliques, liquides, etc.) pénètre à l'intérieur de l'imprimante.
- Si des anomalies surviennent, notamment l'émission de fumée, d'odeurs ou de bruits étranges.
- Si le câble d'alimentation ou le cordon d'alimentation génère de la chaleur, est rouillé, plié, victime de frictions ou de fissures.

### **⚠ Avertissement**

Pour le nettoyage, utilisez un chiffon humidifié avec de l'eau. N'utilisez jamais de solvants inflammables tels que de l'alcool, du benzène ou un diluant. Si ces substances entrent en contact avec des composants électriques à l'intérieur de l'imprimante, il existe un risque d'incendie ou de choc électrique.

### **⚠ Attention**

Pièces mobiles : tenir les parties du corps à distance des pièces mobiles. Tenir les parties du corps à distance de la trajectoire du mouvement.

\* Ce symbole peut ne pas apparaître sur votre modèle.



### **⚠ Attention**

#### **A propos du socle de l'imprimante**

Si un socle est inclus avec cette imprimante, veillez à l'utiliser. Si vous achetez un socle d'imprimante en option, respectez les précautions suivantes.

Si vous utilisez un socle avec une imprimante Canon TA-30/TA-20, suivez les instructions figurant dans le manuel afin de fixer l'imprimante en toute sécurité sur le socle. Utilisez toujours les combinaisons suivantes d'imprimante et de socle.

- Canon TA-30 : Utilisez le socle de l'imprimante Canon SD-33.
- Canon TA-20 : Utilisez le socle de l'imprimante Canon SD-24.

L'utilisation d'une autre combinaison d'imprimante et de socle que celle indiquée ci-dessus, l'utilisation d'un socle non répertorié ci-dessus ou le fait de ne pas fixer fermement l'imprimante sur le socle pourrait être à l'origine d'une instabilité et provoquer des blessures.

#### **Déplacement de l'imprimante**

Veillez à éviter toute fatigue du dos et autres blessures lors du déplacement de l'imprimante. Pour plus de détails, reportez-vous au Manuel en ligne ou au Guide d'installation.

## Emplacement choisi pour l'imprimante

- N'installez jamais l'imprimante sur une surface instable ou soumise à des vibrations.
- Ne placez jamais l'imprimante à l'extérieur, dans un endroit exposé à une humidité élevée, à de grandes quantités de poussière ou à la lumière directe du soleil, à des températures élevées ou à une flamme nue. Reportez-vous aux "Spécifications" pour plus de détails sur l'environnement d'utilisation.
- Ne placez jamais l'imprimante sur un tapis de laine ou à poils longs. Les fibres, la poussière, etc. pourraient pénétrer à l'intérieur de l'imprimante.
- Nous vous recommandons de laisser suffisamment d'espace pour l'installation.
- N'installez pas l'imprimante à proximité de sources de champs électromagnétiques puissants, qu'il s'agisse d'un équipement à l'origine de ces champs ou d'endroits où ces champs sont présents.

## Alimentation électrique

- Faites en sorte que la zone située autour de la prise secteur soit bien dégagée, de façon à ce que vous puissiez débrancher immédiatement le cordon d'alimentation en cas de dysfonctionnement.
- Pour débrancher le cordon d'alimentation, saisissez-le toujours par la fiche. Le fait de tirer sur le cordon d'alimentation pourrait l'endommager.
- N'utilisez jamais de rallonge électrique.
- Il est recommandé de brancher le fil de mise à la terre de l'ordinateur afin d'éviter tout choc électrique.

## Manipulation

- L'introduisez jamais les mains dans l'imprimante pendant qu'elle imprime.
- Ne posez jamais d'objets sur l'imprimante. En particulier, ne posez jamais de petits objets métalliques (attaches trombone, agrafes, etc.), de liquides, tout type de récipient à liquide contenant des solvants inflammables (alcool, diluant, etc.) sur l'imprimante.
- Lorsque vous utilisez et transférer l'imprimante, ne l'inclinez pas, ne la posez pas sur le côté et ne la retournez pas. L'encre risque de se renverser.
- Lors du transport de l'imprimante, si elle est inclinée, effectuez toujours les étapes "Préparations avant le transport de l'imprimante" afin d'en protéger la structure interne. Reportez-vous au Manuel en ligne pour les "Préparations avant le transport de l'imprimante".
- Branchez correctement le câble d'interface. Pour éviter tous dommages avant le branchement, assurez-vous que la forme du connecteur du câble correspond au point de branchement sur l'imprimante.
- Pendant l'impression, mettez en marche le système de ventilation de la pièce.

## Tête d'impression, cartouches d'encre ou cartouche d'entretien

- Rangez toujours les consommables hors de portée des petits enfants. Si un enfant venait à lécher ou à ingérer accidentellement de l'encre, lavez-lui la bouche ou faites-lui boire 1 à 2 tasses d'eau. En cas d'irritation ou de gêne, consultez immédiatement un médecin.
- Si de l'encre pénètre accidentellement dans vos yeux,

rincez-les immédiatement à l'eau. Si de l'encre entre en contact avec votre peau, nettoyez-la immédiatement à l'eau et au savon. Si l'irritation persiste au niveau des yeux ou de la peau, contactez immédiatement un médecin.

- Ne touchez en aucun cas les contacts électriques de la tête d'impression après une impression. Elle peut être chaude.
- Ne jetez jamais les cartouches d'encre au feu.
- Ne tentez en aucun cas de démonter ou de modifier la tête d'impression ou les cartouches d'encre.
- Évitez de laisser tomber ou de secouer la tête d'impression, les cartouches d'encre et la cartouche d'entretien.

---

## Publications judiciaires

### ■ Copyright

Toute reproduction non autorisée du présent mode d'emploi, en tout ou partie, est interdite.

### ■ Publication judiciaire

- Il est illégal de reproduire des devises, des billets, des actions négociables et autres documents dans la reproduction est interdite par la loi. La reproduction de ces objets peut être sujette à des poursuites pénales.
- Il est illégal de reproduire des certificats juridiques, des licences, des billets de transport et certains documents publics et privés dont la reproduction est interdite par la loi. La reproduction de ces objets peut être sujette à des poursuites pénales.
- Veuillez noter que la propriété intellectuelle protégée par droit d'auteur peut ne pas être reproduite sans l'autorisation expresse du détenteur des droits d'auteur, sauf dans le cas d'une utilisation personnelle ou domestique et dans des circonstances limitées.

## Illustrations

Les instructions utilisées dans ce manuel montrent l'imprimante TA-30. Veuillez noter que, dans certains cas, votre imprimante peut sembler différente de celle des illustrations. Toutefois, les opérations de base sont identiques.

## Précautions lors d'une demande de réparation, d'un crédit-bail, d'un transfert de propriété et de la mise au rebut de l'imprimante

Si des informations personnelles sont enregistrées dans l'imprimante ou si des informations de sécurité telles que des mots de passe sont configurées sur l'imprimante, ces informations doivent demeurer dans l'imprimante. Pour éviter toute fuite d'informations, réinitialisez les réglages (à leur valeur d'usine par défaut), avant que l'imprimante ne soit temporairement hors de portée de main, par exemple si elle doit être réparée ou faire l'objet d'un crédit-bail, ou avant qu'elle ne soit transférée à un autre propriétaire, voire mise au rebut. Pour les instructions, reportez-vous à "En cas de réparation, de prêt ou de mise au rebut de l'imprimante" dans le Manuel en ligne.

## Precauciones de seguridad

Siga los pasos que se indica a continuación para utilizar la impresora con seguridad. No realice operaciones y procedimientos que no estén descritos en este documento y en el manual de instrucciones de esta impresora. Podría causar accidentes inesperados, incendios o descargas eléctricas.

### ⚠ Advertencia

Describe detalladamente las advertencias en caso de haber riesgo de muerte o lesión seria si se manipula incorrectamente. Siga las advertencias que se indica a continuación para utilizar la impresora con seguridad.

### ⚠ Precaución

Describe detalladamente las precauciones en caso de haber riesgo de lesión o daño físico si se manipula incorrectamente. Siga las precauciones a continuación para utilizar la impresora con seguridad.

### ⚠ Advertencia

Esta impresora genera un campo magnético bajo. Toda persona que utilice un marcapasos y experimente alguna incomodidad mientras trabaja alrededor de la impresora, debe dejar el área y consultar con un médico.

### ⚠ Advertencia

Siga los pasos que se indica a continuación ya que existe riesgo de incendio o descarga eléctrica.

- No instale la impresora en un lugar expuesto a alcohol, diluyente u otros líquidos inflamables.
- Utilice los cables que se incluyen con la impresora. No utilice los cables que se incluyen con la impresora con otros dispositivos.
- Utilice la impresora con una fuente de alimentación que cumple con las condiciones de funcionamiento de la impresora.
- Inserte el cable de alimentación en forma segura y completa en el tomacorriente.
- No manipule nunca el cable de alimentación con las manos mojadas.
- No corte nunca el cable de alimentación ni intente modificarlo, y no lo estire o doble por la fuerza.
- No coloque nunca un objeto pesado sobre el cable de alimentación.
- No anude nunca el cable de alimentación o lo enrolle alrededor de sí mismo.
- No inserte múltiples cables de alimentación en el mismo tomacorriente, y no conecte múltiples cables de extensión.
- Si caen rayos cerca, desconecte el cable de alimentación del tomacorriente y no utilice la impresora.
- Al limpiar, desconecte siempre los cables y el cable de alimentación que estén conectados a la impresora, y utilice un trapo humedecido con agua. Nunca utilice disolventes inflamables como alcohol, benceno o diluyente.
- Nunca desmonte la impresora ni intente hacer modificaciones.
- Una vez por mes, desconecte el cable de alimentación y el enchufe de alimentación del tomacorriente, y compruebe que no se haya acumulado polvo, y que no haya anomalías como cables que generen calor, óxido,

están doblados, rozan entre ellos o están agrietados.

Si se continúa utilizando la impresora en los siguientes casos, esto podría causar un incendio o descarga eléctrica. Pulse de inmediato el botón de encendido/apagado para apagar la impresora, desconecte el cable de alimentación del tomacorriente, y envíe una solicitud de reparación a través del sitio web de Canon.

- Si cualquier material extraño (fragmentos de metal, líquidos, etc.) entra a la impresora.
- Si se producen condiciones anómalas como la emisión de humo, olores extraños o ruidos raros.
- Si el cable de alimentación o el enchufe de alimentación genera calor, óxido, está doblado, roza con otros cables o está agrietado.

### ⚠ Advertencia

Para limpiar, utilice un paño humedecido con agua. Nunca utilice disolventes inflamables como alcohol, benceno o diluyente. Si estas sustancias entran en contacto con los componentes eléctricos del interior de la impresora, existe riesgo de incendio o descarga eléctrica.

### ⚠ Precaución

Piezas en movimiento: mantenga las partes del cuerpo alejadas de las piezas en movimiento. Mantenga las partes del cuerpo fuera de la trayectoria de movimiento.

\* Esta marca podría no aparecer en su modelo.



### ⚠ Precaución

#### Acerca del soporte de la impresora

Si esta impresora incluye un soporte, utilice ese soporte. Si está comprando un soporte de la impresora opcional, tenga presente las siguientes precauciones. Cuando utilice un soporte con la impresora Canon TA-30/TA-20, siga las instrucciones del manual para conectar de manera segura la impresora al soporte. Utilice siempre las siguientes combinaciones de impresora y soporte.

Canon TA-30:

Utilice el soporte de la impresora SD-33.

Canon TA-20:

Utilice el soporte de la impresora SD-24.

Utilizar una combinación de impresora y soporte distinta de la que se indicó anteriormente, o de un soporte que no se haya mencionado anteriormente, o el no conectar la impresora de manera segura al soporte podrían dar lugar a inestabilidad y a lesiones.

#### Desplazamiento de la impresora

Tenga cuidado para evitar lesiones en la espalda y de otro tipo al mover la impresora.

Para obtener detalles, consulte el Manual en línea o la Guía de configuración.

## Ubicación de la impresora

- No instale nunca la impresora en una superficie inestable u oscilante.
- No coloque nunca la impresora en exteriores o en un lugar que esté expuesto a un nivel alto de humedad o a grandes cantidades de polvo, o que esté expuesto a la luz solar directa, altas temperaturas o llamas abiertas. Consulte las "Especificaciones" donde encontrará detalles sobre el entorno de uso.
- No coloque nunca la impresora en una alfombra de lana tupida o de pelo largo. Las fibras, polvo, etc. podrían entrar a la impresora.
- Es recomendable garantizar un amplio espacio para la instalación.
- No instale la impresora cerca de fuentes de campos magnéticos fuertes, o de equipos que generen tales campos o de lugares en los que se produzcan dichos campos.

## Fuente de alimentación

- Mantenga el área alrededor del tomacorriente libre de elementos de forma tal que se pueda desenchufar el cable de alimentación inmediatamente.
- Sujete siempre el enchufe para desenchufar el cable de alimentación del tomacorriente. Si tira del cable de alimentación, podría dañarlo.
- No utilice nunca un cable de extensión.
- Se le recomienda conectar el cable a tierra del ordenador para evitar descargas eléctricas.

## Manipulación

- No introduzca nunca la mano en la impresora durante una impresión.
- Nunca coloque cosas encima de la impresora. De manera particular, nunca coloque objetos de metal pequeños (clips de papel, grapas, etc.), líquidos o cualquier tipo de recipiente para líquidos que contenga disolventes inflamables (alcohol, diluyente, etc.) en la impresora.
- Cuando use y transporte la impresora, no la incline, ponga de costado o boca abajo. Existe el riesgo de que se derrame tinta.
- Si transporta la impresora mientras esta se encuentra inclinada, para proteger la estructura interna, siempre ejecute los pasos que se indica en "Preparación de la impresora para su transporte". Consulte el Manual en línea para la "Preparación de la impresora para su transporte".
- Conecte correctamente el cable de interfaz. Para evitar daños, antes de la conexión, asegúrese de que la forma del conector del cable es apropiada para el punto de conexión en la impresora.
- Durante la impresión, encienda el sistema de ventilación de la habitación.

## Cabezal de impresión, depósitos de tinta o cartucho de mantenimiento

- Siempre almacene los consumibles fuera del alcance de los niños pequeños. Si un niño lame o ingiere tinta accidentalmente, lávele la boca o haga que ingiera 1 a 2

tazas de agua. Si presenta irritación o malestar, consulte con un médico de inmediato.

- Si, por accidente, le cae tinta dentro de los ojos, lávelos con agua inmediatamente. Si le cae tinta sobre la piel, límpiela inmediatamente con agua y jabón. Si la irritación en los ojos o en la piel continúa, póngase en contacto con un médico lo antes posible.
- Nunca toque los contactos eléctricos del cabezal de impresión después de imprimir. Es posible que esté caliente.
- Nunca tire los depósitos de tinta al fuego.
- No desmonte nunca la impresora ni modifique el cabezal de impresión o los depósitos de tinta.
- Evite hacer caer o sacudir el cabezal de impresión, los depósitos de tinta y los cartuchos de mantenimiento.

---

## Avisos legales

### ■ Copyright

Se prohíbe la reproducción de este manual del usuario, en parte o en su totalidad, sin autorización.

### ■ Aviso legal

- Es ilegal reproducir papel moneda, giros, valores negociables y otros documentos prohibidos por ley. La reproducción de dichos documentos podría ser objeto de procesos penales.
- Es ilegal reproducir certificados legales, licencias, boletos de viaje, y ciertos documentos públicos y privados cuya reproducción está prohibida por ley. La reproducción de dichos documentos podría ser objeto de procesos penales.
- Tenga presente que es posible que la propiedad intelectual protegida por derechos de copyright no pueda ser reproducida sin el permiso expreso del titular de los derechos de copyright a no ser que se trate de uso personal o doméstico en limitadas circunstancias.

## Ilustraciones

Las instrucciones de este manual muestran la impresora TA-30. Tenga en cuenta que, en algunos casos, la impresora puede ser diferente de estas ilustraciones. Sin embargo, las operaciones básicas son las mismas.

## Precauciones al solicitar reparaciones, arrendar, transferir la propiedad y desechar la impresora

Si se ha registrado información personal con la impresora o se ha configurado información de seguridad como contraseñas en la impresora, es posible que esa información permanezca dentro de la impresora. Para evitar que la fuga de esa información, restablezca los parámetros (a su configuración predeterminada) antes de que la impresora deje de estar en sus manos por un tiempo para ser reparada o arrendada, o antes de que sea transferida a otro propietario o sea desechada. Para instrucciones, consulte "Reparación, préstamo o desecho de una Impresora" en el Manual en línea.

## Precauções de Segurança

Siga os itens abaixo para usar a impressora com segurança. Não execute operações ou procedimentos diferentes dos descritos neste documento e no manual de instruções desta impressora. Fazer isso poderá resultar em acidentes inesperados e poderá causar incêndios ou choques elétricos.

### **⚠ Aviso**

Exibe avisos em locais onde há risco de morte ou de lesões graves no caso de manuseio incorreto. Siga os avisos abaixo para usar a impressora com segurança.

### **⚠ Cuidado**

Exibe os cuidados em locais onde há risco de lesões ou danos físicos no caso de manuseio incorreto. Siga os cuidados abaixo para usar a impressora com segurança.

### **⚠ Aviso**

Esta impressora gera um campo magnético de nível baixo. Qualquer pessoa usando um marca-passos que experimente desconforto ao trabalhar perto da impressora deverá deixar a área e consultar um médico.

### **⚠ Aviso**

Siga os itens abaixo se houver risco de incêndio ou de choque elétrico.

- Não instale a impressora em locais expostos a álcool, tiner ou outros líquidos inflamáveis.
- Use os cabos que acompanham a impressora. Nunca use os cabos fornecidos com a impressora em outros dispositivos.
- Use a impressora com um suprimento de alimentação que satisfaça as condições da impressora.
- Insira o cabo de alimentação completamente e com firmeza na tomada de alimentação.
- Nunca manipule o cabo de alimentação com as mãos molhadas.
- Nunca corte o cabo de alimentação ou tente modificá-lo e nunca estique-o ou dobre-o de forma forçada.
- Nunca coloque um objeto pesado no cabo de alimentação.
- Nunca dê um nó no cabo de alimentação ou enrole-o em si mesmo.
- Não insira vários cabos de alimentação na mesma tomada e não conecte mais de uma extensão.
- Se houver um raio por perto, desconecte o cabo de alimentação da tomada e não use a impressora.
- Quando limpar, sempre desconecte os cabos e o cabo de alimentação conectados à impressora e use um pano umedecido em água. Nunca use solventes inflamáveis, como álcool, benzeno ou tiner.
- Nunca desmonte a impressora ou tente modificá-la.
- Uma vez por mês, desconecte o cabo de alimentação e o fio de alimentação, e verifique se há poeira acumulada ou anomalias, como produção de calor, ferrugem, flexões, desgaste ou rachaduras.

Se você continuar a usar a impressora nos casos a seguir, poderá ocorrer um incêndio ou choque elétrico. Pressione o botão de alimentação imediatamente para

desligar a impressora, desconecte o cabo de alimentação da tomada e faça uma solicitação de reparo no site da Canon.

- Se um objeto estranho (fragmentos de metal, líquidos, etc.) estiver dentro da impressora.
- Se ocorrerem condições anormais, como a emissão de fumaça, odor ou barulhos estranhos.
- Se o cabo de alimentação ou o fio de alimentação estiverem gerando calor, enferrujados, flexionados, desgastados ou rachados.

### **⚠ Aviso**

Para fins de limpeza, use um pano umedecido em água. Nunca use solventes inflamáveis, como álcool, benzeno ou tiner. Se essas substâncias entrarem em contato com os componentes elétricos dentro da impressora, há risco de incêndio ou de choque elétrico.

### **⚠ Cuidado**

Peças móveis: Mantenha-se distante de peças móveis. Mantenha as partes do corpo fora do caminho de movimento.

\* Esta marca pode não aparecer no seu modelo.



### **⚠ Cuidado**

#### **Sobre o suporte da impressora**

Se um suporte acompanhar a impressora, use-o. Se você adquirir um suporte da impressora opcional, observe os cuidados a seguir.

Ao usar um suporte com a impressora Canon TA-30/TA-20, siga as instruções do manual para fixar a impressora ao suporte de forma segura.

Sempre respeite as seguintes combinações de impressora e suporte.

Canon TA-30:

Use o suporte da impressora Canon SD-33.

Canon TA-20:

Use o suporte da impressora Canon SD-24.

Usar uma combinação de impressora e suporte diferente da exibida acima, usar um suporte não indicado acima ou não fixar a impressora de forma segura ao suporte podem causar instabilidade e resultar em lesões.

#### **Movimentação da impressora**

Tenha cuidado para evitar lesões na coluna e outros ferimentos ao mover a impressora.

Para obter mais detalhes, consulte o Manual On-line ou o Guia de configuração.



## Local da impressora

- Nunca instale a impressora em uma superfície instável ou com vibração.
- Nunca instale a impressora em um local externo ou exposto a alta umidade ou a grandes quantidades de poeira, ou com exposição à luz direta do sol, altas temperaturas ou chamas abertas. Consulte a seção "Especificações" para obter detalhes sobre o ambiente de uso.
- Nunca coloque a impressora em um carpete de lâ pesada ou de pelúcia. As fibras, poeira, etc. podem entrar na impressora.
- Recomenda-se a instalação em um espaço amplo.
- Não instale a impressora próximo a fontes de campos eletromagnéticos fortes, seja equipamento gerador de tais campos ou locais onde ocorram tais campos.

## Suprimento de alimentação

- Mantenha a área em volta da tomada livre de objetos para que seja possível desconectar o cabo de alimentação imediatamente.
- Sempre segure no plugue para remover o cabo de alimentação da tomada. Puxar o cabo de alimentação poderá danificá-lo.
- Nunca use um cabo de extensão.
- Recomenda-se conectar o fio terra do computador para evitar choques elétricos.

## Manuseio

- Nunca coloque sua mão dentro da impressora enquanto ela estiver imprimindo.
- Não coloque objetos sobre a impressora. Principalmente, nunca coloque pequenos objetos de metal (clipes de papel, grampos, etc.), líquidos, qualquer tipo de recipiente de líquidos que contenha solventes inflamáveis (álcool, tiner, etc.) sobre a impressora.
- Ao usar ou transferir a impressora, não a incline, não a posicione de lado e não a vire de cabeça para baixo. Há risco de vazamento de tinta.
- Ao transferir a impressora na posição inclinada, sempre realize as etapas em "Preparação para transferir a impressora" para proteger a estrutura interna. Consulte o Manual On-line para as instruções "Preparação para transferir a impressora".
- Conecte o cabo de interface corretamente. Para evitar danos, antes de conectar, certifique-se de que a forma do conector do cabo corresponda ao ponto de conexão na impressora.
- Durante a impressão, ligue o sistema de ventilação do ambiente.

## Cabeça de impressão, cartuchos de tinta ou cartucho de manutenção

- Sempre armazene os consumíveis fora do alcance de crianças pequenas. Se uma criança acidentalmente ingerir a tinta ou colocá-la na boca, lave a boca da criança ou faça com que ela beba 1 ou 2 copos de água. Se ocorrer irritação ou desconforto, consulte um médico imediatamente.
- Se a tinta entrar em contato acidentalmente com seus

olhos, lave-os imediatamente com água. Se a tinta entrar em contato com sua pele, limpe-a imediatamente com sabão e água. Se a irritação persistir, entre em contato com um médico imediatamente.

- Nunca toque os contatos elétricos da cabeça de impressão depois da impressão. Eles podem estar quentes.
- Nunca jogue os cartuchos de tinta no fogo.
- Nunca desmonte ou modifique a cabeça de impressão ou os cartuchos de tinta.
- Evite agitar ou deixar cair cabeças de impressão, cartuchos de tinta e cartuchos de manutenção.

---

## Avisos legais

### ■ Copyright

A reprodução total ou parcial não autorizada deste manual do usuário é proibida.

### ■ Aviso legal

- É ilegal reproduzir moedas, notas, títulos negociáveis e outros documentos proibidos por lei. A reprodução desses itens estará sujeita a processos criminais.
- É ilegal reproduzir certificados legais, licenças, passagens de avião e determinados documentos públicos e privados proibidos de serem reproduzidos pela lei. A reprodução desses itens estará sujeita a processos criminais.
- Observe que a propriedade intelectual protegida por direitos autorais não pode ser reproduzida sem a permissão expressa do proprietário dos direitos autorais, exceto para uso pessoal ou doméstico sob circunstâncias limitadas.

## Ilustrações

As Instruções neste manual mostram a impressora TA-30. Observe que sua impressora poderá ter uma aparência diferente dessas ilustrações em alguns casos. No entanto, as operações básicas são as mesmas.

## Cuidados ao solicitar reparos, alugar, transferir propriedade e descartar a impressora

Se informações pessoais estiverem registradas na impressora ou informações de segurança, como senhas, estiverem definidas na impressora, essas informações poderão permanecer dentro da impressora. Para evitar o vazamento de informações, redefina as configurações (para as configurações padrão de fábrica) antes que a impressora esteja temporariamente fora de suas mãos, como quando enviá-la ao conserto ou alugá-la, ou ainda antes que a impressora seja transferida para outro proprietário ou descartada. Para instruções, consulte "Ao reparar, emprestar ou descartar a impressora" no Manual On-line.

## Displaying the Online Manual

## Visualización del Manual en línea

### Méthode d'affichage des manuels électroniques

### Como exhibir o Manual On-Line

An Online Manual is also available in addition to this document. The Online Manual is a manual that can be viewed by connecting to the Internet from a computer or smartphone, and contains information that is not explained in this document. It can be accessed from the Canon website as shown below.

Un manuel en ligne est également disponible en plus de ce document. Le manuel en ligne est un manuel qui peut être visualisé en se connectant à Internet à partir d'un ordinateur ou d'un smartphone et contient des informations non expliquées dans ce document. Vous pouvez y accéder et depuis le site Web Canon, comme indiqué ci-dessous.

Además de este documento, se encuentra disponible también un Manual en línea. El Manual en línea es un manual al que puede accederse mediante una conexión a Internet desde un equipo o teléfono inteligente, y que contiene información que no se explica en este documento. Se puede acceder a este desde el sitio web de Canon tal como se muestra a continuación.

Um Manual On-line também está disponível além deste documento. O Manual On-line é um manual que pode ser visualizado com conexão à internet através de um computador ou smartphone e contém informações que não são explicadas neste documento. É possível acessá-lo no site da Canon, conforme exibido abaixo.

#### 1 Access the Canon website by any of the following methods.

Accédez au site Web Canon selon l'une des méthodes suivantes.

Acceda al sitio web de Canon mediante cualquiera de los siguientes métodos.

Acesse o site da Canon a partir de um dos métodos a seguir.

- Enter the URL in a web browser
- Saisissez l'URL dans un navigateur Web
- Introduzca la URL en el navegador
- Digite a URL em um navegador da web

<https://ij.start.canon>



- Scan the QR code
- Balayez le code QR
- Escanee el código QR
- Digitalize o código QR



#### 2 Select Read Online Manual.

- Perform the remaining operations by following the instructions on the screen to display the Online Manual.

Sélectionnez  Lire le manuel en ligne.

- Effectuez les opérations restantes conformément aux instructions affichées à l'écran pour afficher le Manuel en ligne.

Selecione  Leer el Manual en línea (Read Online Manual).

- Efectúe las operaciones restantes siguiendo las instrucciones de la pantalla para mostrar el Manual en línea.

Selecione  Ler o Manual On-line (Read Online Manual).

- Realize as operações restantes seguindo as instruções na tela para exibir o Manual On-line.

#### Read the Setup Guide as well. Lisez également le Guide d'installation.

The Setup Guide contains information on how to install the printer, software installation procedure, etc. Read it as well.

Le Guide d'installation contient des informations sur l'installation de l'imprimante, la procédure d'installation du logiciel, etc. Lisez-le également.

La Guía de configuración contiene información acerca de cómo instalar la impresora, el procedimiento para la instalación del software, etc. Léala también.

O Guia de configuração contém informações sobre como instalar a impressora, o procedimento de instalação de software, etc. Leia-o também.

#### Lea también la Guía de configuración. Leia também o Guia de configuração.

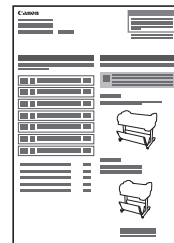

Setup Guide  
Guide d'installation  
Guía de configuración  
Guia de configuração

#### This printer is capable of a wide variety of printing.

#### L'imprimante est capable d'effectuer un grand nombre de types d'impression.

This printer is capable of a wide variety of printing by using applications. For details on the applications, access the Canon website and view Getting the Most from Your Printer.

L'imprimante est capable d'effectuer un grand nombre de types d'impression grâce à des applications. Pour plus de détails sur les applications, accédez au site Web Canon et consultez Fonctions de l'imprimante.

Esta impresora es capaz de ejecutar una serie de tipos de impresión a través del uso de aplicaciones. Para obtener detalles sobre las aplicaciones, acceda al sitio web de Canon y revise Funciones de la impresora.

É possível usar aplicativos para realizar uma variedade de impressões com esta impressora. Para detalhes sobre os aplicativos, visite o site da Canon e acesse Funções da impressora.

#### Esta impresora es capaz de ejecutar una serie de tipos de impresión.

#### É possível realizar uma variedade de impressões com esta impressora.

## Consumables

## Consumibles

## Consommables

## Materiais de consumo

This printer uses the following consumables. For details, refer to the Online Manual.

Cette imprimante utilise les consommables suivants. Pour plus de détails, reportez-vous au Manuel en ligne.

Esta impresora utiliza los siguientes consumibles. Para obtener detalles, consulte el Manual en línea.

Esta impressora usa os seguintes materiais de consumo. Para obter mais detalhes, consulte o Manual On-line.

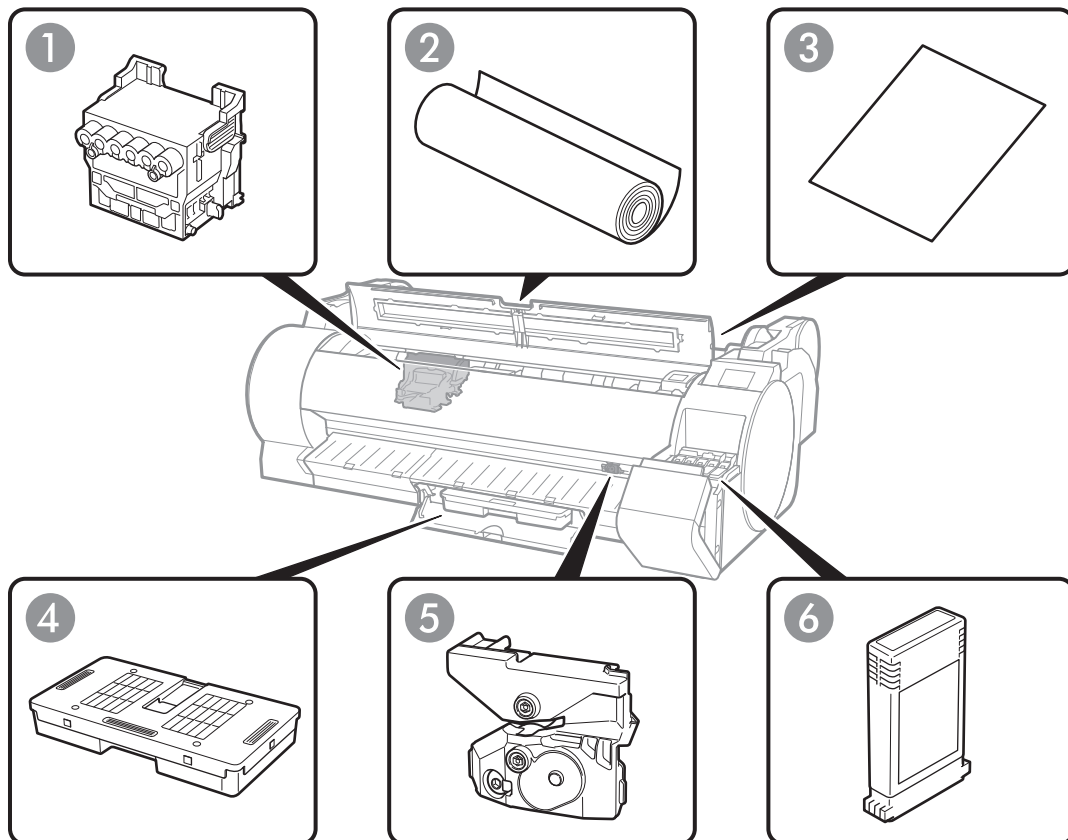

1 Print head  
Tête d'impression  
Cabezal de impresión  
Cabeça de impressão

2 Roll paper  
Papier rouleau  
Rollo de papel  
Papel em rolo

3 Cut sheet  
Feuille de découpe  
Hoja cortada  
Folha cortada

4 Maintenance cartridge  
Cartouche d'entretien  
Cartucho de mantenimiento  
Cartucho de manutenção

5 Cutter blade  
Lame de découpe  
Cuchilla  
Lâmina do cortador

6 Ink tank  
Cartouche d'encre  
Depósito de tinta  
Cartucho de tinta

**The replacement procedure is given in the following locations.**

**La procédure de remplacement est fournie aux emplacements suivants.**

Procedure for replacing the 1 Print head, 2 Roll paper, 3 Cut sheet, 6 Ink tanks => P. 12

Procedure for replacing the 4 Maintenance cartridge, 5 Cutter blade => Refer to the Online Manual

Procédure à suivre pour remplacer 1 Tête d'impression, 2 Papier rouleau, 3 Feuille de découpe, 6 Cartouches d'encre => p. 12

Procédure de remplacement de la 4 Cartouche d'entretien, la 5 Lame de découpe => Consultez le manuel en ligne

Procedimiento para sustituir 1 Cabezal de impresión, 2 Rollo de papel, 3 Hoja cortada, 6 Depósitos de tinta => P. 12

Procedimiento para sustituir 4 Cartucho de mantenimiento, 5 Cuchilla => Consulte el Manual en línea

Procedimento para substituir a 1 Cabeça de impressão, 2 Papel em rolo, 3 Folha cortada, 6 Cartuchos de tinta => P. 12

Procedimento para substituir o 4 Cartucho de manutenção, 5 Lâmina do cortador => Consulte o Manual On-line

**En las siguientes secciones se describe el procedimiento de sustitución.**

**O procedimento de substituição acontece nos seguintes locais.**

## Replacing the Ink Tanks/Paper/Print Head

## Remplacement des cartouches d'encre/du papier/de la tête d'impression

## Sustitución de los depósitos de tinta/papel/cabezal de impresión

## Substituição dos cartuchos de tinta/papel/cabeça de impressão

The method for replacing the ink tanks/paper/print head is displayed on the touch screen of the operation panel. Perform the replacement procedure by following the instructions. For details on replacing other consumables, refer to the Online Manual.

La méthode de remplacement des cartouches d'encre/de la tête d'impression s'affiche sur l'écran tactile du panneau de contrôle. Effectuez la procédure de remplacement en suivant les instructions. Pour plus de détails sur le remplacement des autres consommables, consultez le Manuel en ligne.

El método para sustituir los depósitos de tinta/papel/cabezal de impresión se muestra en la pantalla táctil del panel de control. Ejecute el procedimiento de sustitución de acuerdo con las instrucciones. Para más información sobre los consumibles para esta impresora, consulte el Manual en línea.

O método para substituir os cartuchos de tinta/papel/cabeça de impressão é exibido na tela sensível ao toque do painel de operações. Realize a substituição seguindo as instruções. Para obter detalhes sobre outros consumíveis, consulte o Manual On-line.

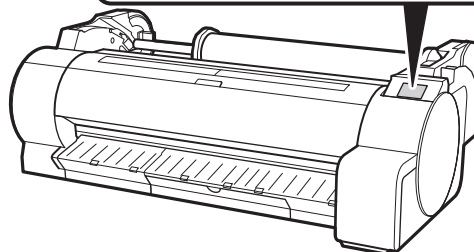
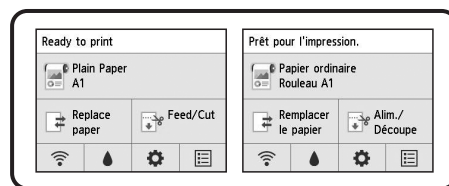



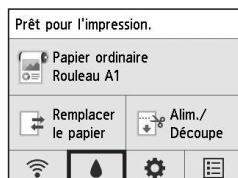
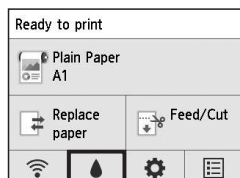

### ■ Replacing the Ink Tanks

### ■ Remplacement des cartouches d'encre



### ■ Sustitución de los depósitos de tinta

### ■ Substituição dos cartuchos de tinta

1. Select  (ink) on the touch screen.
  2. Select **Replace**.
  3. Perform the operations by following the instructions on the screen.
1. Sélectionnez  (Encre) sur l'écran tactile.
  2. Sélectionnez **Rempl.**
  3. Exécutez les opérations en suivant les instructions affichées à l'écran.
1. Seleccione  (tinta) en la pantalla táctil.
  2. Seleccione **Sustituir (Replace)**.
  3. Efectúe las operaciones siguiendo las instrucciones de la pantalla.
1. Selecione  (tinta) na tela sensível ao toque.
  2. Selecione **Substituir (Replace)**.
  3. Realize as operações seguindo as instruções na tela.

- Replacing Paper
- Remplacement du papier

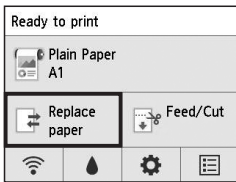

- Sustitución del papel
- Substituição do papel

1. Select **Replace paper** on the touch screen.
2. Select the paper to replace.
3. When the **Remove the paper?** message appears, select **Yes**.
4. Perform the operations by following the instructions on the screen.

 Note

Select **Manual** in Step 2 and scan the QR code using a smartphone to view a video on how to perform the operation.

1. Sélectionnez **Remplacer le papier** sur l'écran tactile.
2. Sélectionnez le papier à remplacer.
3. Lorsque le message **Retirer le papier ?** s'affiche, sélectionnez **Oui**.
4. Exécutez les opérations en suivant les instructions affichées à l'écran.

 Remarque

Sélectionnez **Manuel** à l'étape 2 et balayez le code QR à l'aide d'un smartphone pour visionner une vidéo sur la procédure à suivre.

1. Seleccione **Sustituir papel (Replace paper)** en la pantalla táctil.
2. Seleccione el papel que sustituirá.
3. Al aparecer el mensaje **¿Extraer papel? (Remove the paper?)**, seleccione **Sí (Yes)**.
4. Efectúe las operaciones siguiendo las instrucciones de la pantalla.

 Nota

Seleccione **Manual** en el Paso 2 y escanee el código QR con un teléfono inteligente para ver un vídeo que le mostrará cómo efectuar la operación.

1. Seleccione **Substituir papel (Replace paper)** na tela sensível ao toque.
2. Seleccione o papel a ser substituído.
3. Quando a mensagem **Remover o papel? (Remove the paper?)** aparecer, seleccione **Sim (Yes)**.
4. Realize as operações seguindo as instruções na tela.

 Nota

Selecione **Manual (Manual)** na Etapa 2 e faça a leitura do código QR usando um smartphone para assistir ao vídeo sobre como realizar a operação.





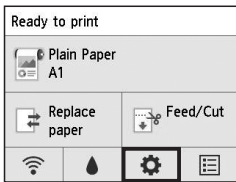



## ■ Replacing the Print Head

## ■ Remplacement de la tête d'impression



## ■ Sustitución del cabezal de impresión

## ■ Substituição da cabeça de impressão

1. Select  (setup) on the touch screen.
  2. Select **Maintenance**.
  3. Use  to scroll, and then select **Head replacement**.
  4. When the **Do you want to replace the print head?** message appears, select **Yes**.
  5. Perform the operations by following the instructions on the screen.
1. Sélectionnez  (configuration) sur l'écran tactile.
  2. Sélectionnez **Entretien**.
  3. Utilisez  pour procéder au défilement, puis sélectionnez **Remplacement de la tête**.
  4. Lorsque le message **Voulez-vous remplacer la tête d'impression ?** s'affiche, sélectionnez **Oui**.
  5. Exécutez les opérations en suivant les instructions affichées à l'écran.
1. Seleccione  (configuración) en la pantalla táctil.
  2. Seleccione **Mantenimiento (Maintenance)**.
  3. Utilice  para desplazarse, y a continuación, seleccione **Sustitución del cabezal (Head replacement)**.
  4. Cuando aparece el mensaje **¿Desea sustituir el cabezal de impresión? (Do you want to replace the print head?)**, seleccione **Sí (Yes)**.
  5. Efectúe las operaciones siguiendo las instrucciones de la pantalla.
1. Seleccione  (configuração) na tela sensível ao toque.
  2. Seleccione **Manutenção (Maintenance)**.
  3. Use  para rolar e seleccione **Substituição da cabeça (Head replacement)**.
  4. Quando a mensagem **Deseja substituir a cabeça de impressão? (Do you want to replace the print head?)** aparecer, seleccione **Sim (Yes)**.
  5. Realize as operações seguindo as instruções na tela.

## Clearing Jammed Paper

## Élimination d'un bouchage de papier

## Cómo retirar el papel atascado

## Remoção de papel atolado

When the **The paper is jammed. Push the release lever away from you and remove the paper.** appears on the touch screen, clear away the jammed paper using the following procedure.

### Note

Select **How to clear** located inside the error message and scan the QR code with your smartphone to check the operational procedure in video.

Lorsque **Le papier est coincé. Poussez le levier de relâchement loin de vous et retirez le papier.** s'affiche sur l'écran tactile, éliminez le bouchage de papier selon la procédure suivante.

### Remarque

Sélectionnez **Effacer** situé dans le message d'erreur et balayez le code QR avec votre smartphone pour consulter la procédure opérationnelle en vidéo.

Cuando en la pantalla táctil aparece el mensaje **Papel atascado. Empuje la palanca de liberación en dir. op. a usted y extraiga el papel. (The paper is jammed. Push the release lever away from you and remove the paper.)**, retire el papel atascado siguiendo este procedimiento.

### Nota

Seleccione **Cómo borrar (How to clear)** que se ubica dentro del mensaje de error y escanee el código QR con su teléfono inteligente para ver el video del procedimiento operativo.

Quando **O papel está emperrado. Afasto a alavanca de liberação e remova o papel. (The paper is jammed. Push the release lever away from you and remove the paper.)** aparece na tela sensível ao toque. Remova o papel atolado usando o procedimento a seguir.

### Nota

Selecione **Como limpar (How to clear)** dentro da mensagem de erro e digitalize o código QR com seu smartphone para ver o procedimento operacional em vídeo.

1

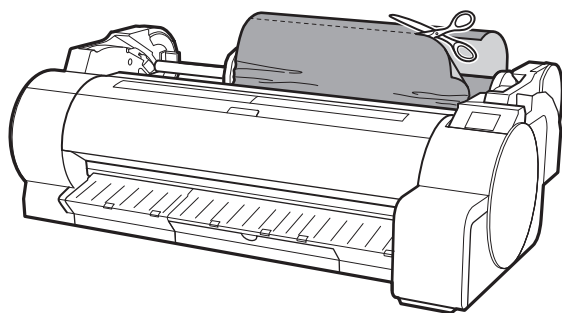

### Roll Papers

Cut the roll paper using scissors.

### Cut Sheets

Proceed to Step 2.

### Papiers en rouleau

Coupez le papier en rouleau à l'aide de ciseaux.

### Feuilles de découpe

Passez à l'étape 2.

### Rollos de papel

Corte el rollo de papel con una tijera.

### Hojas cortadas

Continúe con el Paso 2.

### Papéis em rolo

Corte o papel em rolo com uma tesoura.

### Folhas cortadas

Prossiga para a etapa 2.

2

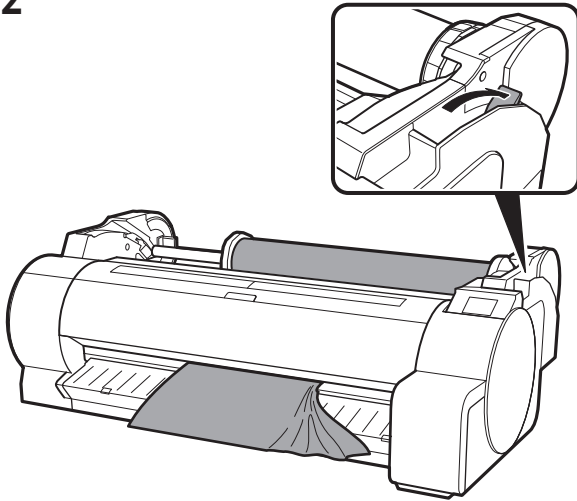

Push the release lever to the back side.  
Poussez le levier de relâchement vers l'arrière.  
Empuje la palanca de liberación hacia la parte de atrás.  
Empurre a alavanca de liberação para trás.

3

Remove the jammed paper.  
Retirez le papier coincé.  
Retire el papel atascado.  
Remova o papel atolado.

- If the paper is jammed inside the top cover
- Si le papier coincé à l'intérieur du capot supérieur

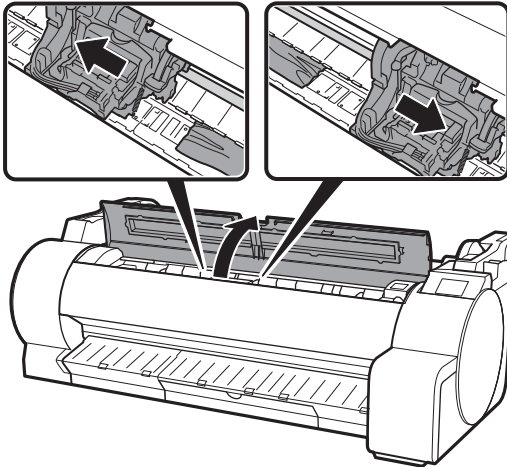

- Si el papel está atascado dentro de la cubierta superior
- Se o papel estiver atolado dentro da tampa superior

1. Open the top cover.
2. Manually move the carriage to the end in the reverse direction from the paper jam.
3. Remove the paper jammed inside the printer.
4. Check to ensure that no pieces of paper remain jammed.
5. Close the top cover.

1. Ouvrez le capot supérieur.
2. Déplacez manuellement le chariot jusqu'à l'extrémité dans le sens inverse à partir du bouchage de papier.
3. Éliminez le bouchage de papier de l'intérieur de l'imprimante.
4. Vérifiez qu'aucun morceau de papier ne demeure coincé.
5. Fermez le capot supérieur.

1. Abra la cubierta superior.
2. Mueva manualmente el carro hasta el extremo en dirección opuesta a la del atasco de papel.
3. Retire el papel atascado que está dentro de la impresora.
4. Compruebe que no queden restos atascados.
5. Cierre la cubierta superior.

1. Abra a tampa superior.
2. Mova manualmente o carro até o fim na direção contrária ao atolamento de papel.
3. Remova o papel atolado da impressora.
4. Certifique-se de que pedaços de papel não continuem atolados.
5. Feche a tampa superior.



■ If paper is jammed at the paper feed slot

■ Si le papier est coincé au niveau de la fente d'alimentation en papier

Roll Paper  
Papier rouleau

Rollo de papel  
Papal em rolo

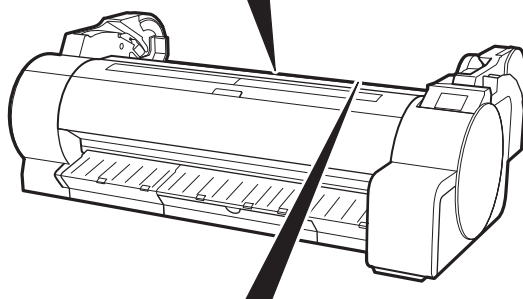
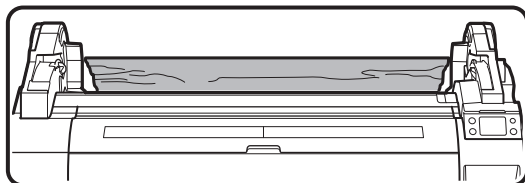

Cut Sheet  
Feuille de découpe

Hoja cortada  
Folha cortada

■ If the paper is jammed by the output guide

■ Si le papier coincé au niveau du guide d'éjection

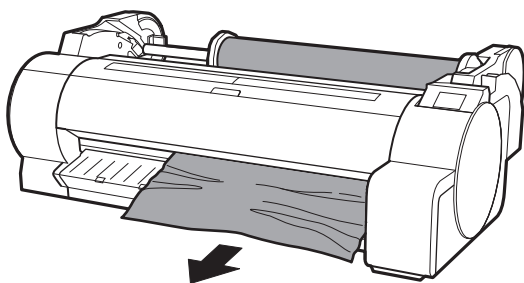

■ Si el papel está atascado en la ranura de alimentación de papel

■ Se o papel estiver atolado no slot de alimentação

1. Remove the jammed paper.
2. Check to ensure that no pieces of paper remain jammed.
3. Close the top cover.

ⓘ Note

If paper is jammed deep inside the paper feed slot, refer to "Remove Jammed Paper (Paper Feed Slot)" in the Online Manual.

1. Retirez le papier coincé.
2. Vérifiez qu'aucun morceau de papier ne demeure coincé.
3. Fermez le capot supérieur.

ⓘ Remarque

Si le papier est profondément coincé à l'intérieur de la fente d'alimentation du papier, consultez "Élimination d'un bouchage de papier (encoche d'alimentation du papier)" dans le Manuel en ligne.

1. Retire el papel atascado.
2. Compruebe que no queden restos atascados.
3. Cierre la cubierta superior.

ⓘ Nota

Si el papel está atascado muy adentro de la ranura de alimentación de papel, consulte "Retiro de papel atascado (ranura de alimentación de papel)" en el Manual en línea.

1. Remova o papel atolado.
2. Certifique-se de que pedaços de papel não continuem atolados.
3. Feche a tampa superior.

ⓘ Nota

Se o papel estiver muito atolado dentro de slot de alimentação, consulte "Limpeza de papel atolado (Slot de alimentação)" no Manual On-line.

■ Si el papel se atascó en la guía de salida

■ Se o papel estiver atolado na guia de saída

1. Remove the jammed paper.
2. Check to ensure that no pieces of paper remain jammed.

1. Retirez le papier coincé.
2. Vérifiez qu'aucun morceau de papier ne demeure coincé.

1. Retire el papel atascado.
2. Compruebe que no queden restos atascados.

1. Remova o papel atolado.
2. Certifique-se de que pedaços de papel não continuem atolados.

4

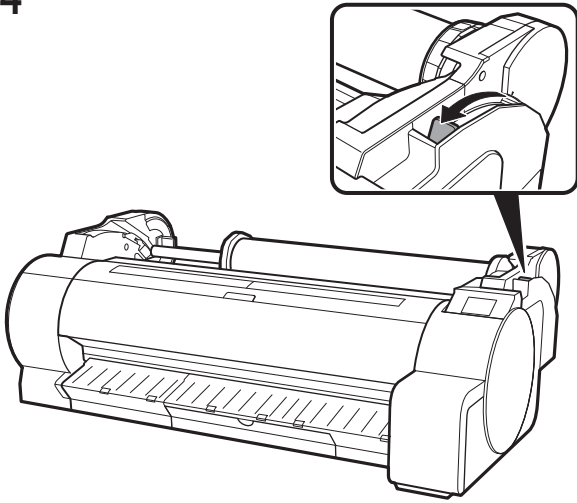

Pull the release lever towards you.

Tirez le levier de relâchement vers vous.

Tire de la palanca de liberación hacia usted.

Puxe a alavanca de liberação de volta para você.

## Cleaning the Print Head

## Nettoyage de la tête d'impression

## Limpeza del cabezal de impresión

## Limpeza da cabeça de impressão

If the printed results are scratched, perform print head cleaning. There are 3 different types of cleaning.

|                   |  |
|-------------------|--|
| [Cleaning]        | Use this mode if printing is faint or contains foreign substances. This method of cleaning consumes the least amount of ink. |
| [Deep cleaning]   | Use this mode if no ink is ejected at all, or if <b>Cleaning</b> does not solve the problem.                                 |
| [System cleaning] | Use this mode if <b>Deep cleaning</b> does not solve the problem.  |

### Note

If executing **System cleaning** does not solve the problem, the print head may have reached the end of its life. Contact your distributor.

Si les résultats d'impression sont rayés, procédez à un nettoyage de la tête d'impression. Il existe 3 types différents de nettoyages.

|                           |  |
|---------------------------|--|
| [Nettoyage]               | Utilisez ce mode si l'impression est estompée ou contient des substances étrangères. Cette méthode de nettoyage consomme la moins grande quantité d'encre. |
| [Nettoyage en profondeur] | Utilisez cette méthode de si l'encre n'est pas du tout projetée ou si <b>Nettoyage</b> ne permet pas de résoudre le problème.                              |
| [Nettoyage du système]    | Utilisez cette méthode si <b>Nettoyage en profondeur</b> ne permet pas de résoudre le problème.  |

### Remarque

Si l'exécution de **Nettoyage du système** ne permet pas de résoudre le problème, il est possible que la tête d'impression soit en fin de vie. Contactez votre distributeur.

Si la impresión está rayada, realice una limpieza de los cabezales de impresión. Hay 3 tipos de limpieza.

|  |   |
|--|---|
| [Realizando la limpieza (Cleaning)]      | Utilice este modo si la impresión es borrosa o presenta sustancias extrañas. Este método de limpieza es el que consume menos tinta. |
| [Limpieza a fondo (Deep cleaning)]       | Use este modo si no sale nada de tinta, o si <b>Realizando la limpieza (Cleaning)</b> no resuelve el problema.                      |
| [Limpieza del sistema (System cleaning)] | Use este modo si <b>Limpieza a fondo (Deep cleaning)</b> no resuelve el problema.   |

### Nota

Si realizar la **Limpieza del sistema (System cleaning)** no resuelve el problema, es posible que el cabezal de impresión haya llegado al final de su vida útil. Comuníquese con su distribuidor.

Se os resultados impressos estiverem arranhados, execute a limpeza da cabeça de impressão. Há 3 tipos diferentes de limpeza.

|  |   |
|--|---|
| [Limpeza (Cleaning)]                   | Use esse modo se a impressão estiver esmaecida ou contiver substâncias estranhas. Esse método de limpeza consome a menor quantidade de tinta. |
| [Limpeza profunda (Deep cleaning)]     | Use este modo se não sair nenhuma tinta ou se a <b>Limpeza (Cleaning)</b> não resolver o problema.  |
| [Limpeza do sistema (System cleaning)] | Use este modo se a <b>Limpeza profunda (Deep cleaning)</b> não resolver o problema.   |

### Nota

Se executar a **Limpeza do sistema (System Cleaning)** não resolver o problema, a cabeça de impressão pode ter atingido o fim de sua vida útil. Entre em contato com seu distribuidor.

- 1 Perform the following procedure on the touch screen.  
 Effectuez la procédure suivante sur l'écran tactile.  
 Efectúe el siguiente procedimiento en la pantalla táctil.  
 Realize o procedimento a seguir na tela sensível ao toque.

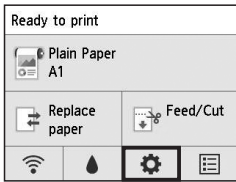

1. Select  (setup) on the touch screen.
2. Select **Maintenance**.
3. Select **Print head cleaning**.
4. Select the print head cleaning to perform.
5. Select **All colors**.
6. Select **Yes**. -> Print head cleaning begins.

 Note

If you want to perform cleaning of some ink groups only, refer to "Cleaning the Print Head" in the Online Manual.

1. Sélectionnez  (configuration) sur l'écran tactile.
2. Sélectionnez **Entretien**.
3. Sélectionnez **Nettoyage des têtes d'impression**.
4. Sélectionnez le nettoyage des têtes d'impression à effectuer.
5. Sélectionnez **Toutes les couleurs**.
6. Sélectionnez **Oui**. -> Le nettoyage des têtes d'impression commence.

 Remarque

Si vous souhaitez procéder au nettoyage de certains groupes d'encres uniquement, reportez-vous à "Nettoyage de la tête d'impression" dans le Manuel en ligne.

1. Seleccione  (configuración) en la pantalla táctil.
2. Seleccione **Mantenimiento (Maintenance)**.
3. Seleccione **Limpeza de los cabezales (Print head cleaning)**.
4. Seleccione qué tipo de limpieza de cabezales ejecutará.
5. Seleccione **Todos los colores (All colors)**.
6. Seleccione **Sí (Yes)**. -> Se inicia la limpieza del cabezal de impresión.

 Nota

Si desea efectuar la limpieza únicamente de algunos grupos de tinta, consulte "Limpieza del cabezal de impresión" en el Manual en línea.

1. Seleccione  (configuração) na tela sensível ao toque.
2. Seleccione **Manutenção (Maintenance)**.
3. Seleccione **Limpeza de cabeça de impressão (Print head cleaning)**.
4. Seleccione a limpeza de cabeça de impressão que deseja realizar.
5. Seleccione **Todas as cores (All colors)**.
6. Seleccione **Sim (Yes)**. -> A Limpeza de cabeça de impressão inicia.

 Nota

Se desejar realizar a limpeza de apenas alguns grupos de tinta, consulte "Limpeza da cabeça de impressão" no Manual On-line.

2 Once the print head cleaning has finished, print and check the nozzle check pattern.

Une fois le nettoyage de la tête d'impression terminé, imprimez et vérifiez le motif de vérification des buses.

Una vez que finalice la limpieza del cabezal de impresión, imprima y compruebe el patrón de prueba de inyectores.

Depois da conclusão da limpeza da cabeça de impressão, imprima e verifique o padrão de verificação do ejetor.

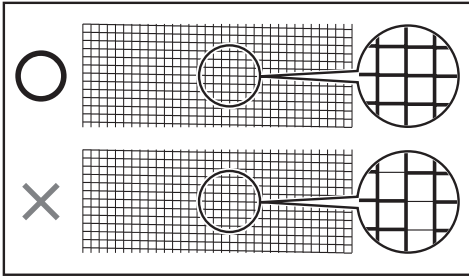

 Note

For details on how to print the nozzle check pattern, refer to "Checking for Nozzle Clogging" in the Online Manual.

 Remarque

Pour plus de détails sur la méthode d'impression du motif de vérification des buses, reportez-vous à "Contrôle de l'encrassement des buses" dans le Manuel en ligne.

 Nota

Para más información sobre la impresión del patrón de prueba de inyector, consulte "Comprobación de las boquillas obstruidas" en el Manual en línea.

 Nota

Para obter detalhes sobre como imprimir o padrão de verificação do ejetor, consulte "Verificação de entupimentos no bocal" no Manual On-line.

