

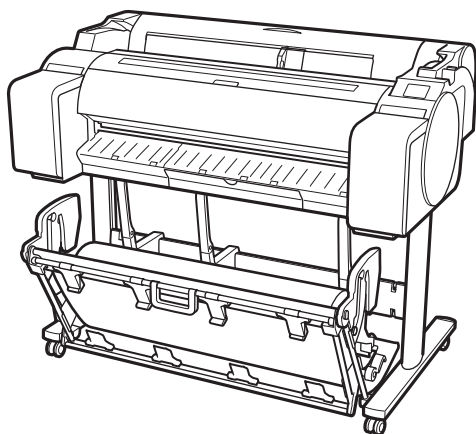

# imagePROGRAF TM-305/TM-300 TM-205/TM-200

<b>ENGLISH</b>	<b>Quick Guide</b>	<b>⚠ Safety Precautions</b> ..... 2 Manuals for This Printer ..... 10 Consumables for This Printer ..... 11 1 Replacing the Ink/Paper/Print Head ..... 12 2 Clearing Jammed Paper ..... 15 3 Cleaning the Print Head ..... 19
<b>FRANÇAIS</b>	<b>Guide rapide</b>	<b>⚠ Consignes de sécurité</b> ..... 4 Manuels pour cette imprimante ..... 10 Consommables pour cette imprimante ..... 11 1 Remplacement de l'encre/du papier/de la tête d'impression ..... 12 2 Élimination d'un bouchage de papier ..... 15 3 Nettoyage de la tête d'impression ..... 19
<b>ESPAÑOL</b>	<b>Guía rápida</b>	<b>⚠ Precauciones de seguridad</b> ..... 6 Manuales para esta impresora ..... 10 Consumibles para esta impresora ..... 11 1 Sustitución de la tinta/papel/cabezal de impresión ..... 12 2 Cómo retirar el papel atascado ..... 15 3 Limpieza del cabezal de impresión ..... 19
<b>PORTUGUÊS</b>	<b>Guia rápido</b>	<b>⚠ Precauções de Segurança</b> ..... 8 Manuais para esta impressora ..... 10 Consumíveis desta impressora ..... 11 1 Substituição da tinta/papel/cabeça de impressão ..... 12 2 Limpeza de papel atolado ..... 15 3 Limpeza da cabeça de impressão ..... 19



Read this manual before attempting to operate the printer. Keep this manual for future reference.  
Lisez ce manuel avant d'essayer d'utiliser l'imprimante. Conservez ce manuel pour toute consultation ultérieure.  
Lea este manual antes de intentar operar la impresora. Conserve este manual a mano para futuras referencias.  
Leia este manual antes de tentar operar a impressora. Guarde este manual para referência futura.

Ver1.00



QT62722V01

## Safety Precautions

Follow the items below to use the printer safely. Do not perform any operations or procedures other than as described in this document and instruction manual for this printer. Doing so may result in unexpected accidents and can cause a fire or electrical shocks.

### ⚠ Warning

Details warnings where there is a risk of death or serious injury if handled incorrectly. Follow the warnings below to use the printer safely.

### ⚠ Caution

Details cautions where there is a risk of injury or physical damage if handled incorrectly. Follow the cautions below to use the printer safely.

### ⚠ Warning

This printer generates a low-level magnetic field. Anyone wearing a pacemaker who experiences discomfort while working around the printer should leave the area and consult a doctor.

### ⚠ Warning

Follow the items below as there is a risk of fire and electrical shock.

- Do not set up the printer in any location exposed to alcohol, thinner, or other flammable liquids.
- Use the cables that are included with the printer. Do not use the cables included with the printer with other devices.
- Use the printer with a power supply that meets the operating conditions of the printer.
- Insert the power cable securely and completely into the power outlet.
- Never handle the power cable with wet hands.
- Never cut the power cord or attempt to modify it, and never stretch it or bend it forcefully.
- Never place a heavy object on the power cable.
- Never knot the power cable or wrap it around itself.
- Do not insert multiple power cables into the same outlet, and do not connect multiple extension cords.
- If there is lightning nearby, disconnect the power cable from the outlet and do not use the printer.
- When cleaning, always disconnect the cables and power cable that are connected to the printer, and use a cloth dampened in water. Never use flammable solvents such as alcohol, benzene, or thinner.
- Never disassemble the printer or attempt to modify.
- Once per month, disconnect the power cable and power cord from the outlet, and check that dust has not accumulated, and that there are no abnormalities such as heat generation, rust, bending, chafing, or cracking.

**If you continue to use the printer in the following cases, it may cause fires or electrical shock. Immediately press the power button to turn off the printer, disconnect the power cable from the outlet, and make a request for repairs on the Canon website.**

- If any foreign matter (metal fragments, liquids, etc.) gets inside the printer.
- If abnormal conditions occur such as emitting smoke, strange smells, or strange noises.
- If the power cable or power cord is generating heat, rusty,

bent, chafed, or cracking.

### ⚠ Caution

Do not touch moving parts indicated by the sticker shown here.



#### Moving parts

Keep body parts away from moving parts. Keep body parts out of the motion path.

If a stand is included with this printer, please use that stand. If you are purchasing an optional printer stand, please observe the following caution.

### ⚠ Caution

When using a stand with the Canon TM-305/TM-300/TM-205/TM-200 printer, follow the instructions in the manual to securely attach the printer to the stand.

Always use the following combinations of printer and stand.

Canon TM-305/TM-300:

Use Canon Printer Stand SD-32/SD-31.

Canon TM-205/TM-200:

Use Canon Printer Stand SD-23/SD-22.

Using a different combination of printer and stand than shown above, using a stand not listed above, or not attaching the printer securely to the stand may be unstable and may result in injury.

## Cleaning the Printer

### ⚠ Warning

- For cleaning, use a cloth dampened in water. Never use flammable solvents such as alcohol, benzene, or thinner. If these substances come into contact with electrical components inside the printer, there is a risk of fire or electrical shock.

## Printer Location

### ⚠ Caution

- Never install the printer on an unstable or vibrating surface.
- Never place the printer outdoor or in a location that is exposed to high humidity or large amounts of dust, or exposed to direct sunlight, high temperature, or open flame. Refer to "Specifications" for details on the usage environment.
- Never place the printer on a heavy wool or shag carpet. The fibers, dust, etc. may get inside the printer.
- Never place the rear surface of the printer against a wall.
- We recommend ensuring ample space for installation.
- Do not install the printer near sources of strong electromagnetic fields, whether equipment that generates such fields or places where such fields occur.

## Power Supply

### ⚠ Caution

- Keep the area around the power outlet clear of items so that you can disconnect the power cable immediately.
- Always grip the plug to remove the power cord from the power outlet. Pulling on the power cord could damage the cord.

- Never use an extension cord.
- It is recommended that you connect the earth wire of the computer in order to prevent electric shock.

## Handling

### **Caution**

- Never insert your hand into the printer while it is printing.
- Never place items on top of the printer. In particular, never place small metal objects (paper clips, staples, etc.), liquids, any type of liquid container that contains flammable solvents (alcohol, thinner, etc.) on the printer.
- When using and transferring the printer, do not tilt it, stand it on its side, or turn it upside down. There is a risk of the ink spilling.
- When transferring the printer tilted, always perform the steps in "Preparing to Transfer the Printer" in order to protect the internal structure.  
Refer to the Online Manual for "Preparing to Transfer the Printer".
- Connect the interface cable correctly. To avoid damage, before connection make sure that the shape of the cable connector matches the connection point on the printer.
- During printing, turn on the ventilation system in the room.

## Print Head, Ink Tanks, or Maintenance Cartridge

### **Caution**

- Always store consumables out of the reach of small children. If a child licks or ingests ink accidentally, wash out their mouth or make them drink 1 or 2 cups of water. If irritation or discomfort occurs, consult a doctor immediately.
- If ink accidentally gets in your eyes, immediately rinse with water. If ink gets on your skin, immediately clean it off with soap and water. If irritation persists in your eyes or on your skin, contact a physician immediately.
- Never touch the electrical contacts of the print head after printing. It may be hot.
- Never throw ink tanks in a fire.
- Never disassemble or modify the print head or ink tanks.
- Avoid dropping or shaking the print head, ink tanks, and maintenance cartridge.

## Moving the Printer

### **Caution**

- Moving the printer requires at least 3 people, holding it on both sides. Be careful to avoid back strain and other injuries.
- When moving the printer, firmly grasp the carrying handles under each side and on the back side. Holding the printer at other positions is dangerous and cause injury and damage if the printer is dropped.

## Legal Notices

### ■ Copyright

- Unauthorized reproduction of this user manual in whole or part is prohibited.

### ■ Legal Notice

- It is illegal to reproduce currency, bills, negotiable securities and other documents prohibited by law. Reproduction of such items may be subject to criminal prosecution.
- It is illegal to reproduce legal certificates, licenses, travel tickets, and certain public and private documents prohibited from reproduction by law. Reproduction of such items may be subject to criminal prosecution.
- Please note that intellectual property protected by copyright may not be reproduced without the express permission of the copyright holder except for personal or household use under limited circumstances.

## Illustrations

- Instructions in this manual show the TM-305 printer. Note that your printer may look different from these illustrations in some cases. However, the basic operations are the same.

## Cautions When Requesting Repairs, Leasing, Transferring Ownership, and Disposing of the Printer

- If personal information is registered with the printer or security information such as passwords are set on the printer, that information may remain inside the printer.  
To prevent information leaks, reset the settings (to the factory default state), before the printer is temporarily out of your hands such as for getting it repaired or leased, or before the printer is transferred to another owner or disposed of.  
For instructions, refer to "Cautions When Requesting Repairs, Leasing, Transferring Ownership, and Disposing of the Printer" in the Online Manual.

## Consignes de sécurité

Suivez les points indiqués ci-dessous pour utiliser l'imprimante en toute sécurité. N'effectuez aucune opération ni procédure autre que celles décrites dans ce document et dans le mode d'emploi de cette imprimante. Sinon, cela pourrait provoquer des accidents imprévus ou déclencher un incendie ou des chocs électriques.

### ⚠ Avertissement

Détaille les avertissements lorsqu'il existe un risque de mort ou de blessure grave en cas de manipulation incorrecte. Suivez les avertissements ci-dessous pour utiliser l'imprimante en toute sécurité.

### ⚠ Attention

Détaille les avertissements lorsqu'il existe un risque de blessure ou de lésion en cas de manipulation incorrecte. Suivez les précautions ci-dessous pour utiliser l'imprimante en toute sécurité.

### ⚠ Avertissement

Cette imprimante génère un champ magnétique de faible niveau. Toute personne porteuse d'un stimulateur cardiaque et éprouvant une gêne lorsqu'elle travaille à proximité de l'imprimante doit s'éloigner de la zone et consulter un médecin.

### ⚠ Avertissement

Suivez-les points ci-dessous, car il existe un risque d'incendie et de choc électrique.

- N'installez pas l'imprimante dans un endroit exposé à de l'alcool, du diluant ou d'autres liquides inflammables.
- Utilisez les câbles fournis avec l'imprimante. N'utilisez pas les câbles fournis avec l'imprimante avec d'autres appareils électriques.
- Utilisez l'imprimante avec une alimentation électrique conforme aux conditions d'utilisation de l'imprimante.
- Insérez fermement et complètement le câble d'alimentation dans la prise d'alimentation.
- Ne manipulez jamais le câble d'alimentation avec les mains humides.
- Ne tentez en aucun cas de couper le cordon d'alimentation, de le modifier, de l'étirer ou de le plier avec force.
- Ne placez en aucun cas un objet lourd sur le cordon d'alimentation.
- Ne faites jamais de nœud au cordon d'alimentation et ne l'enroulez pas sur lui-même.
- Ne branchez pas plusieurs câbles d'alimentation sur la même prise et ne raccordez pas plusieurs rallonges électriques.
- En cas d'orage à proximité, débranchez le câble d'alimentation de la prise et n'utilisez pas l'imprimante.
- Lors du nettoyage, débranchez toujours les câbles et le cordon d'alimentation branchés sur l'imprimante et utilisez un chiffon humecté d'eau. N'utilisez jamais de solvants inflammables tels que de l'alcool, du benzène ou un diluant. N'utilisez jamais de solvants inflammables tels que de l'alcool, du benzène ou un diluant.
- Ne tentez en aucun cas de démonter l'imprimante ou de la modifier.
- Une fois par mois, débranchez le câble d'alimentation et le cordon d'alimentation de la prise, et vérifiez que de la poussière ne s'y est pas accumulée et qu'il n'y a pas d'anomalies telles qu'une génération de chaleur, de la rouille, une pliure, de

la friction ou des fissures.

**Si vous continuez à utiliser l'imprimante dans les cas suivants, cela pourrait provoquer un incendie ou un choc électrique. Appuyez immédiatement sur le bouton d'alimentation pour mettre l'imprimante hors tension, débranchez le câble d'alimentation de la prise et demandez une réparation sur le site Web Canon.**

- Si un corps étranger (fragments métalliques, liquides, etc.) pénètre à l'intérieur de l'imprimante.
- Si des anomalies surviennent, notamment l'émission de fumée, d'odeurs ou de bruits étranges.
- Si le câble d'alimentation ou le cordon d'alimentation génère de la chaleur, est rouillé, plié, victime de frictions ou de fissures.

### ⚠ Attention

Ne touchez jamais les pièces mobiles indiquées par l'autocollant illustré ici.



#### Pièces mobiles

Gardez les parties de votre corps éloignées des pièces mobiles. Gardez les parties du corps hors du chemin du mouvement.

Si un socle est inclus avec cette imprimante, veillez à l'utiliser. Si vous achetez un socle d'imprimante optionnel, veillez à respecter les précautions.

### ⚠ Attention

Si vous utilisez un socle avec une imprimante Canon TM-305/TM-300/TM-205/TM-200, suivez les instructions figurant dans le manuel afin de fixer l'imprimante en toute sécurité sur le socle. Utilisez toujours les combinaisons suivantes d'imprimante et de socle.

Canon TM-305/TM-300 :

Utilisez le socle d'imprimante Canon SD-32/SD-31.

Canon TM-205/TM-200 :

Utilisez le socle d'imprimante Canon SD-23/SD-22.

L'utilisation d'une combinaison différente d'imprimante et de socle que celle indiquée ci-dessus, l'utilisation d'un socle non répertorié ci-dessus ou le fait de ne pas fixer fermement l'imprimante sur le socle pourrait provoquer une instabilité et entraîner des blessures.

## Nettoyage de l'imprimante

### ⚠ Avertissement

- Pour le nettoyage, utilisez un chiffon humidifié avec de l'eau. N'utilisez jamais de solvants inflammables tels que de l'alcool, du benzène ou un diluant. Si ces substances entrent en contact avec des composants électriques à l'intérieur de l'imprimante, il existe un risque d'incendie ou de choc électrique.

## Emplacement choisi pour l'imprimante

### ⚠ Attention

- N'installez jamais l'imprimante sur une surface instable ou soumise à des vibrations.
- Ne placez jamais l'imprimante à l'extérieur, dans un endroit

- exposé à une humidité élevée, à de grandes quantités de poussière ou à la lumière directe du soleil, à des températures élevées ou à une flamme nue. Reportez-vous aux "Spécifications" pour plus de détails sur l'environnement d'utilisation.
- Ne placez jamais l'imprimante sur un tapis de laine ou à poils longs. Les fibres, la poussière, etc. pourraient pénétrer à l'intérieur de l'imprimante.
  - Ne placez jamais la surface arrière de l'imprimante contre un mur.
  - Nous vous recommandons de laisser suffisamment d'espace pour l'installation.
  - N'installez pas l'imprimante à proximité de sources de champs électromagnétiques puissants, qu'il s'agisse d'un équipement à l'origine de ces champs ou d'endroits où ces champs sont présents.

## Alimentation électrique

### ⚠ Attention

- Faites en sorte que la zone située autour de la prise secteur soit bien dégagée, de façon à ce que vous puissiez débrancher immédiatement le cordon d'alimentation en cas de dysfonctionnement.
- Pour débrancher le cordon d'alimentation, saisissez-le toujours par la fiche. Le fait de tirer sur le cordon d'alimentation. Le fait de tirer sur le cordon d'alimentation pourrait l'endommager.
- N'utilisez jamais de rallonge électrique.
- Il est recommandé de brancher le fil de mise à la terre de l'ordinateur afin d'éviter tout choc électrique.

## Manipulation

### ⚠ Attention

- L'introduisez jamais les mains dans l'imprimante pendant qu'elle imprime.
- Ne posez jamais d'objets sur l'imprimante. En particulier, ne posez jamais de petits objets métalliques (attaches trombone, agrafes, etc.), de liquides, tout type de récipient à liquide contenant des solvants inflammables (alcool, diluant, etc.) sur l'imprimante.
- Lorsque vous utilisez et transférer l'imprimante, ne l'inclinez pas, ne la posez pas sur le côté et ne la retournez pas. L'encre risque de se renverser.
- Lors du transport de l'imprimante, si elle est inclinée, effectuez toujours les étapes "Préparations avant le transport de l'imprimante" afin d'en protéger la structure interne. Reportez-vous au Manuel en ligne pour les "Préparations avant le transport de l'imprimante".
- Branchez correctement le câble d'interface. Pour éviter tous dommages avant le branchement, assurez-vous que la forme du connecteur du câble correspond au point de branchement sur l'imprimante.
- Pendant l'impression, mettez en marche le système de ventilation de la pièce.

## Tête d'impression, cartouches d'encre ou cartouche d'entretien

### ⚠ Attention

- Rangez toujours les consommables hors de portée des petits enfants. Si un enfant venait à lécher ou à ingérer accidentellement de l'encre, lavez-lui la bouche ou faites-lui boire 1 à 2 tasses d'eau. En cas d'irritation ou de gêne, consultez immédiatement un médecin.
- Si de l'encre pénètre accidentellement dans vos yeux, rincez-les immédiatement à l'eau. Si de l'encre entre en contact avec votre peau, nettoyez-la immédiatement à l'eau et au savon. Si l'irritation persiste au niveau des yeux ou de la peau,

contactez immédiatement un médecin.

- Ne touchez en aucun cas les contacts électriques de la tête d'impression après une impression. Elle peut être chaude.
- Ne jetez jamais les cartouches d'encre au feu.
- Ne tentez en aucun cas de démonter ou de modifier la tête d'impression ou les cartouches d'encre.
- Évitez de laisser tomber ou de secouer la tête d'impression, les cartouches d'encre et la cartouche d'entretien.

## Déplacement de l'imprimante

### ⚠ Attention

- Le déplacement de l'imprimante nécessite au moins 3 personnes qui la tiennent des deux côtés. Veillez à éviter toute fatigue du dos et autre blessures.
- Lorsque vous déplacez l'imprimante, saisissez fermement les poignées de transport de chaque côté et à l'arrière. Le fait de tenir l'imprimante dans d'autres positions est dangereux et peut provoquer des blessures ou endommager l'imprimante si vous la laissez tomber.

## Publications judiciaires

### ■ Copyright

- Toute reproduction non autorisée du présent mode d'emploi, en tout ou partie, est interdite.

### ■ Publication judiciaire

- Il est illégal de reproduire des devises, des billets, des actions négociables et autres documents dans la reproduction est interdite par la loi. La reproduction de ces objets peut être sujette à des poursuites pénales.
- Il est illégal de reproduire des certificats juridiques, des licences, des billets de transport et certains documents publics et privés dont la reproduction est interdite par la loi. La reproduction de ces objets peut être sujette à des poursuites pénales.
- Veuillez noter que la propriété intellectuelle protégée par droit d'auteur peut ne pas être reproduite sans l'autorisation expresse du détenteur des droits d'auteur, sauf dans le cas d'une utilisation personnelle ou domestique et dans des circonstances limitées.

## Illustrations

- Les instructions utilisées dans ce manuel montrent l'imprimante TM-305. Veuillez noter que, dans certains cas, votre imprimante peut sembler différente de celle des illustrations. Toutefois, les opérations de base sont identiques.

## Précautions lors d'une demande de réparation, d'un crédit-bail, d'un transfert de propriété et de la mise au rebut de l'imprimante

- Si des informations personnelles sont enregistrées dans l'imprimante ou si des informations de sécurité telles que des mots de passe sont configurées sur l'imprimante, ces informations doivent demeurer dans l'imprimante. Pour éviter toute fuite d'informations, réinitialisez les réglages (à leur valeur d'usine par défaut), avant que l'imprimante ne soit temporairement hors de portée de main, par exemple si elle doit être réparée ou faire l'objet d'un crédit-bail, ou avant qu'elle ne soit transférée à un autre propriétaire, voire mise au rebut. Pour les instructions, reportez-vous à "Précautions lors d'une demande de réparation, d'un crédit-bail, d'un transfert de propriété et de la mise au rebut de l'imprimante" dans le Manuel en ligne.

## Precauciones de seguridad

Siga los pasos que se indica a continuación para utilizar la impresora con seguridad. No realice operaciones y procedimientos que no estén descritos en este documento y en el manual de instrucciones de esta impresora. Podría causar accidentes inesperados, incendios o descargas eléctricas.

### ⚠ Advertencia

Describe detalladamente las advertencias en caso de haber riesgo de muerte o lesión seria si se manipula incorrectamente. Siga las advertencias que se indica a continuación para utilizar la impresora con seguridad.

### ⚠ Precaución

Describe detalladamente las precauciones en caso de haber riesgo de lesión o daño físico si se manipula incorrectamente. Siga las precauciones a continuación para utilizar la impresora con seguridad.

### ⚠ Advertencia

Esta impresora genera un campo magnético bajo. Toda persona que utilice un marcapasos y experimente alguna incomodidad mientras trabaja alrededor de la impresora, debe dejar el área y consultar con un médico.

### ⚠ Advertencia

Siga los pasos que se indica a continuación ya que existe riesgo de incendio o descarga eléctrica.

- No instale la impresora en un lugar expuesto a alcohol, diluyente u otros líquidos inflamables.
- Utilice los cables que se incluyen con la impresora. No utilice los cables que se incluyen con la impresora con otros dispositivos.
- Utilice la impresora con una fuente de alimentación que cumple con las condiciones de funcionamiento de la impresora.
- Inserte el cable de alimentación en forma segura y completa en el tomacorriente.
- No manipule nunca el cable de alimentación con las manos mojadas.
- No corte nunca el enchufe de alimentación ni intente modificarlo, y no lo estire o doble por la fuerza.
- No coloque nunca un objeto pesado sobre el cable de alimentación.
- No anude nunca el cable de alimentación o lo enrolle alrededor de sí mismo.
- No inserte múltiples cables de alimentación en el mismo tomacorriente, y no conecte múltiples cables de extensión.
- Si caen rayos cerca, desconecte el cable de alimentación del tomacorriente y no utilice la impresora.
- Al limpiar, desconecte siempre los cables y el cable de alimentación que estén conectados a la impresora, y utilice un trapo humedecido con agua. Nunca utilice disolventes inflamables como alcohol, benceno o diluyente.
- Nunca desmonte la impresora ni intente hacer modificaciones.
- Una vez por mes, desconecte el cable de alimentación y el enchufe de alimentación del tomacorriente, y compruebe que no se haya acumulado polvo, y que no haya anomalías como cables que generen calor, óxido, están doblados, rozan entre ellos o están agrietados.

**Si se continúa utilizando la impresora en los siguientes casos, esto podría causar un incendio o descarga eléctrica.**

**trica. Pulse de inmediato el botón de encendido/apagado para apagar la impresora, desconecte el cable de alimentación del tomacorriente, y envíe una solicitud de reparación a través del sitio web de Canon.**

- Si cualquier material extraño (fragmentos de metal, líquidos, etc.) entra a la impresora.
- Si se producen condiciones anómalas como la emisión de humo, olores extraños o ruidos raros.
- Si el cable de alimentación o el enchufe de alimentación genera calor, óxido, está doblado, roza con otros cables o está agrietado.

### ⚠ Precaución

No toque las partes móviles indicadas por la pegatina mostrada aquí.



#### Piezas móviles

Mantenga las partes del cuerpo alejadas de las piezas móviles. Mantenga las partes del cuerpo alejadas de la trayectoria del movimiento.

Si esta impresora incluye un soporte, utilice ese soporte. Si está comprando un soporte opcional para la impresora, tenga presente las siguientes precauciones.

### ⚠ Precaución

Cuando utilice un soporte con la impresora Canon TM-305/TM-300/TM-205/TM-200, siga las instrucciones del manual para conectar de manera segura la impresora al soporte. Utilice siempre las siguientes combinaciones de impresora y soporte.

Canon TM-305/TM-300:

Utilice el soporte de la impresora Canon SD-32/SD-31.

Canon TM-205/TM-200:

Utilice el soporte de la impresora Canon SD-23/SD-22.

Utilizar una combinación de impresora y soporte distinta de la que se indicó anteriormente, o de un soporte que no se haya mencionado anteriormente, o el no conectar la impresora de manera segura al soporte podrían dar lugar a inestabilidad y a lesiones.

## Limpieza de la impresora

### ⚠ Advertencia

- Para limpiar, utilice un paño humedecido con agua. Nunca utilice disolventes inflamables como alcohol, benceno o diluyente. Si estas sustancias entran en contacto con los componentes eléctricos del interior de la impresora, existe riesgo de incendio o descarga eléctrica.

## Ubicación de la impresora

### ⚠ Precaución

- No instale nunca la impresora en una superficie inestable u oscilante.
- No coloque nunca la impresora en exteriores o en un lugar que esté expuesto a un nivel alto de humedad o a grandes cantidades de polvo, o a la luz directa del sol, temperaturas

- altas o llamas abiertas. Consulte las "Especificaciones" donde encontrará detalles sobre el entorno de uso.
- No coloque nunca la impresora en una alfombra de lana tupida o de pelo largo. Las fibras, polvo, etc. podrían entrar a la impresora.
  - Nunca coloque la superficie posterior de la impresora contra una pared.
  - Es recomendable garantizar un amplio espacio para la instalación.
  - No instale la impresora cerca de fuentes de campos magnéticos fuertes, o de equipos que generen tales campos o de lugares en los que se produzcan dichos campos.

## Fuente de alimentación

### ⚠ Precaución

- Mantenga el área alrededor del tomacorriente libre de elementos de forma tal que se pueda desenchufar el cable de alimentación inmediatamente.
- Sujete siempre el enchufe para desenchufar el cable de alimentación del tomacorriente. Si tira del cable de alimentación, podría dañarlo.
- No utilice nunca un cable de extensión.
- Se le recomienda conectar el cable a tierra del ordenador para evitar descargas eléctricas.

## Manipulación

### ⚠ Precaución

- No introduzca nunca la mano en la impresora durante una impresión.
- Nunca coloque cosas encima de la impresora. De manera particular, nunca coloque objetos de metal pequeños (clips de papel, grapas, etc.), líquidos o cualquier tipo de recipiente para líquidos que contenga disolventes inflamables (alcohol, diluyente, etc.) en la impresora.
- Cuando use y transporte la impresora, no la incline, ponga de costado o boca abajo. Existe el riesgo de que se derrame tinta.
- Si transporta la impresora mientras esta se encuentra inclinada, para proteger la estructura interna, siempre ejecute los pasos que se indica en "Preparación de la impresora para su transporte". Consulte el Manual en línea para la "Preparación de la impresora para su transporte".
- Conecte correctamente el cable de interfaz. Para evitar daños, antes de la conexión, asegúrese de que la forma del conector del cable es apropiada para el punto de conexión en la impresora.
- Durante la impresión, encienda el sistema de ventilación de la habitación.

## Cabezal de impresión, depósitos de tinta o cartucho de mantenimiento

### ⚠ Precaución

- Siempre almacene los consumibles fuera del alcance de los niños pequeños. Si un niño lame o ingiere tinta accidentalmente, lávele la boca o haga que ingiera 1 a 2 tazas de agua. Si presenta irritación o malestar, consulte con un médico de inmediato.
- Si, por accidente, le cae tinta dentro de los ojos, lávelos con agua inmediatamente. Si le cae tinta sobre la piel, límpiela inmediatamente con agua y jabón. Si la irritación en los ojos o en la piel continúa, póngase en contacto con un médico lo antes posible.
- Nunca toque los contactos eléctricos del cabezal de impresión después de imprimir. Es posible que esté caliente.
- Nunca tire los depósitos de tinta al fuego.
- No desmonte nunca la impresora ni modifique el cabezal de

impresión o los depósitos de tinta.

- Evite hacer caer o sacudir el cabezal de impresión, los depósitos de tinta y los cartuchos de mantenimiento.

## Desplazamiento de la impresora

### ⚠ Precaución

- Para mover la impresora se requiere al menos 3 personas que la sujeten por ambos lados. Tenga cuidado para evitar lesiones en la espalda o de otro tipo.
- Al mover la impresora, sujete con firmeza los asideros de elevación situados a ambos lados y en la parte de atrás. La impresora puede no estar estable si la sujeta de otras posiciones, lo que provoca un riesgo de lesión si cae la impresora.

## Avisos legales

### ■ Copyright

- Se prohíbe la reproducción de este manual del usuario, en parte o en su totalidad, sin autorización.

### ■ Aviso legal

- Es ilegal reproducir papel moneda, giros, valores negociables y otros documentos prohibidos por ley. La reproducción de dichos documentos podría ser objeto de procesos penales.
- Es ilegal reproducir certificados legales, licencias, boletos de viaje, y ciertos documentos públicos y privados cuya reproducción está prohibida por ley. La reproducción de dichos documentos podría ser objeto de procesos penales.
- Tenga presente que es posible que la propiedad intelectual protegida por derechos de copyright no pueda ser reproducida sin el permiso expreso del titular de los derechos de copyright a no ser que se trate de uso personal o doméstico en limitadas circunstancias.

## Ilustraciones

- Las instrucciones de este manual muestran la impresora TM-305. Tenga en cuenta que, en algunos casos, la impresora puede ser diferente de estas ilustraciones. Sin embargo, las operaciones básicas son las mismas. Sin embargo, las operaciones básicas son las mismas.

## Precauciones al solicitar reparaciones, arrendar, transferir la propiedad y desechar la impresora

- Si se ha registrado información personal con la impresora o se ha configurado información de seguridad como contraseñas en la impresora, es posible que esa información permanezca dentro de la impresora. Para evitar que la fuga de esa información, restablezca los parámetros (a su configuración predeterminada) antes de que la impresora deje de estar en sus manos por un tiempo para ser reparada o arrendada, o antes de que sea transferida a otro propietario o sea desechada. Para instrucciones, consulte "Precauciones al solicitar reparaciones, arrendar, transferir la propiedad y desechar la impresora" en el Manual en línea.

## Precauções de Segurança

Siga os itens abaixo para usar a impressora com segurança. Não execute operações ou procedimentos diferentes dos descritos neste documento e no manual de instruções desta impressora. Fazer isso poderá resultar em acidentes inesperados e poderá causar incêndios ou choques elétricos.

### ⚠ Aviso

Exibe avisos em locais onde há risco de morte ou de lesões graves no caso de manuseio incorreto. Siga os avisos abaixo para usar a impressora com segurança.

### ⚠ Cuidado

Exibe os cuidados em locais onde há risco de lesões ou danos físicos no caso de manuseio incorreto. Siga os cuidados abaixo para usar a impressora com segurança.

### ⚠ Aviso

Esta impressora gera um campo magnético de nível baixo. Qualquer pessoa usando um marca-passo que experimente desconforto ao trabalhar perto da impressora deverá deixar a área e consultar um médico.

### ⚠ Aviso

Siga os itens abaixo se houver risco de incêndio ou de choque elétrico.

- Não instale a impressora em locais expostos a álcool, tiner ou outros líquidos inflamáveis.
- Use os cabos que acompanham a impressora. Nunca use os cabos fornecidos com a impressora em outros dispositivos.
- Use a impressora com um suprimento de alimentação que satisfaça as condições da impressora.
- Insira o cabo de alimentação completamente e com firmeza na tomada de alimentação.
- Nunca manipule o cabo de alimentação com as mãos molhadas.
- Nunca corte o cabo de alimentação ou tente modificá-lo e nunca estique-o ou dobre-o de forma forçada.
- Nunca coloque um objeto pesado no cabo de alimentação.
- Nunca dê um nó no cabo de alimentação ou enrole-o em si mesmo.
- Não insira vários cabos de alimentação na mesma tomada e não conecte mais de uma extensão.
- Se houver um raio por perto, desconecte o cabo de alimentação da tomada e não use a impressora.
- Quando limpar, sempre desconecte os cabos e o cabo de alimentação conectados à impressora e use um pano umedecido em água. Nunca use solventes inflamáveis, como álcool, benzeno ou tiner.
- Nunca desmonte a impressora ou tente modificá-la.
- Uma vez por mês, desconecte o cabo de alimentação e o fio de alimentação, e verifique se há poeira acumulada ou anomalias, como produção de calor, ferrugem, flexões, desgaste ou rachaduras.

**Se você continuar a usar a impressora nos casos a seguir, poderá ocorrer um incêndio ou choque elétrico. Pressione o botão de alimentação imediatamente para desligar a impressora, desconecte o cabo de alimentação da tomada e faça uma solicitação de reparo no site da Canon.**

- Se um objeto estranho (fragmentos de metal, líquidos, etc.) estiver dentro da impressora.
- Se ocorrerem condições anormais, como a emissão de fumaça,

odor ou barulhos estranhos.

- Se o cabo de alimentação ou o fio de alimentação estiverem gerando calor, enferrujados, flexionados, desgastados ou rachados.

### ⚠ Cuidado

Não toque nas partes móveis indicadas pelo adesivo mostrado aqui.



#### Peças móveis

Mantenha as partes do corpo longe das peças móveis. Mantenha as partes do corpo fora do caminho do movimento.

Se um suporte acompanhar a impressora, use-o. Se você adquirir um suporte da impressora opcional, observe os cuidados a seguir.

### ⚠ Cuidado

Ao usar um suporte com a impressora Canon TM-305/TM-300/TM-205/TM-200, siga as instruções do manual para fixar a impressora ao suporte de forma segura.

Sempre respeite as seguintes combinações de impressora e suporte.

Canon TM-305/TM-300:

Use o Suporte da impressora Canon SD-32/SD-31.

Canon TM-205/TM-200:

Use o Suporte da impressora Canon SD-23/SD-22.

Usar uma combinação de impressora e suporte diferente da exibida acima, usar um suporte não indicado acima ou não fixar a impressora de forma segura ao suporte podem causar instabilidade e resultar em lesões.

## Limpeza da impressora

### ⚠ Aviso

- Para fins de limpeza, use um pano umedecido em água. Nunca use solventes inflamáveis, como álcool, benzeno ou tiner. Se essas substâncias entrarem em contato com os componentes elétricos dentro da impressora, há risco de incêndio ou de choque elétrico.

## Local da impressora

### ⚠ Cuidado

- Nunca instale a impressora em uma superfície instável ou com vibração.
- Nunca instale a impressora em um local externo ou exposto a alta umidade ou a grandes quantidades de poeira, ou com exposição à luz direta do sol, altas temperaturas ou chamas abertas. Consulte a seção "Especificações" para obter detalhes sobre o ambiente de uso.
- Nunca coloque a impressora em um tapete de lã pesada ou de pelúcia. As fibras, poeira, etc. podem entrar na impressora.
- Nunca coloque a superfície traseira da impressora contra a parede.
- Recomenda-se a instalação em um espaço amplo.



- Não instale a impressora próximo a fontes de campos eletromagnéticos fortes, seja equipamento gerador de tais campos ou locais onde ocorram tais campos.

## Suprimento de alimentação

### Cuidado

- Mantenha a área em volta da tomada livre de objetos para que seja possível desconectar o cabo de alimentação imediatamente.
- Sempre segure no plugue para remover o cabo de alimentação da tomada. Puxar o cabo de alimentação poderá danificá-lo.
- Nunca use um cabo de extensão.
- Recomenda-se conectar o fio terra do computador para evitar choques elétricos.

## Manuseio

### Cuidado

- Nunca coloque sua mão dentro da impressora enquanto ela estiver imprimindo.
- Não coloque objetos sobre a impressora. Principalmente, nunca coloque pequenos objetos de metal (clipes de papel, grampos, etc.), líquidos, qualquer tipo de recipiente de líquidos que contenha solventes inflamáveis (álcool, tiner, etc.) sobre a impressora.
- Ao usar ou transferir a impressora, não a incline, não a posicione de lado e não a vire de cabeça para baixo. Há risco de vazamento de tinta.
- Ao transferir a impressora na posição inclinada, sempre realize as etapas em "Preparação para transferir a impressora" para proteger a estrutura interna. Consulte o Manual On-line para as instruções "Preparação para transferir a impressora".
- Conecte o cabo de interface corretamente. Para evitar danos, antes de conectar, certifique-se de que a forma do conector do cabo corresponda ao ponto de conexão na impressora.
- Durante a impressão, ligue o sistema de ventilação do ambiente.

## Cabeça de impressão, cartuchos de tinta ou cartucho de manutenção

### Cuidado

- Sempre armazene os consumíveis fora do alcance de crianças pequenas. Se uma criança acidentalmente ingerir a tinta ou colocá-la na boca, lave a boca da criança ou faça com que ela beba 1 ou 2 copos de água. Se ocorrer irritação ou desconforto, consulte um médico imediatamente.
- Se a tinta entrar em contato acidentalmente com seus olhos, lave-os imediatamente com água. Se a tinta entrar em contato com sua pele, limpe-a imediatamente com sabão e água. Se a irritação persistir, entre em contato com um médico imediatamente.
- Nunca toque os contatos elétricos da cabeça de impressão depois da impressão. Eles podem estar quentes.
- Nunca jogue os cartuchos de tinta no fogo.
- Nunca desmonte ou modifique a cabeça de impressão ou os cartuchos de tinta.
- Evite agitar ou deixar cair cabeças de impressão, cartuchos de tinta e cartuchos de manutenção.

## Movimentação da impressora

### Cuidado

- Mover a impressora requer pelo menos 3 pessoas segurando em ambos os lados. Tenha cuidado para evitar lesões na coluna e outros ferimentos.
- Ao mover a impressora, segure com firmeza nas alças de

transporte sob cada lado e na parte de trás. Segurar a impressora em outras posições é perigoso e oferece risco de ferimentos e danos se a impressora cair.

## Avisos legais

### ■ Copyright

- A reprodução total ou parcial não autorizada deste manual do usuário é proibida.

### ■ Aviso legal

- É ilegal reproduzir moedas, notas, títulos negociáveis e outros documentos proibidos por lei. A reprodução desses itens estará sujeita a processos criminais.
- É ilegal reproduzir certificados legais, licenças, passagens de avião e determinados documentos públicos e privados proibidos de serem reproduzidos pela lei. A reprodução desses itens estará sujeita a processos criminais.
- Observe que a propriedade intelectual protegida por direitos autorais não pode ser reproduzida sem a permissão expressa do proprietário dos direitos autorais, exceto para uso pessoal ou doméstico sob circunstâncias limitadas.

## Ilustrações

- As Instruções neste manual mostram a impressora TM-305. Observe que sua impressora poderá ter uma aparência diferente dessas ilustrações em alguns casos. No entanto, as operações básicas são as mesmas.

## Cuidados ao solicitar reparos, alugar, transferir propriedade e descartar a impressora

- Se informações pessoais estiverem registradas na impressora ou informações de segurança, como senhas, estiverem definidas na impressora, essas informações poderão permanecer dentro da impressora. Para evitar o vazamento de informações, redefina as configurações (para as configurações padrão de fábrica) antes que a impressora esteja temporariamente fora de suas mãos, como quando enviá-la ao conserto ou alugá-la, ou ainda antes que a impressora seja transferida para outro proprietário ou descartada. Para instruções, consulte "Cuidados ao solicitar reparos, alugar, transferir propriedade e descartar a impressora" no Manual On-line.

## Manuals for This Printer

The following manuals are available for this printer in addition to this manual.

## Manuels pour cette imprimante

Les manuels suivants sont disponibles pour cette imprimante en plus du présent manuel.

## Manuales para esta impresora

Además del presente manual, los siguientes manuales están disponibles para esta impresora.

## Manuais para esta impressora

Os seguintes manuais estão disponíveis para esta impressora, além deste manual.

### Setup Guide

Contains procedures from installing the printer to installing the software.

### Guide d'installation

Contient les procédures de l'installation de l'imprimante à l'installation du logiciel.

### Guía de configuración

Contiene procedimientos desde la instalación de la impresora hasta la instalación del software.

### Guia de configuração

Contém procedimentos de instalação da impressora à instalação do software.



### How to Display the Online Manuals

The Online Manual describes how to use the printer. It can be accessed from the Canon website as shown below.

- 1 Access the Canon website by any of the following methods.
- 2 Click or tap **Read Online Manual**. Perform the remaining operations by following the instructions on the screen to display the Online Manual.

### Méthode d'affichage des manuels en ligne

Le Manuel en ligne explique comment utiliser l'imprimante. Vous pouvez y accéder et depuis le site Web Canon, comme indiqué ci-dessous.

- 1 Accédez au site Web Canon selon l'une des méthodes suivantes.
- 2 Cliquez sur ou touchez **Lire le manuel en ligne**. Effectuez les opérations restantes conformément aux instructions affichées à l'écran pour afficher le Manuel en ligne.

### Cómo visualizar los Manuales en línea

El Manual en línea describe cómo utilizar la impresora. Se puede acceder a este desde el sitio web de Canon tal como se muestra a continuación.

- 1 Acceda al sitio web de Canon mediante cualquiera de los siguientes métodos.
- 2 Haga clic o puntee en **Leer el Manual en línea (Read Online Manual)**. Efectúe las operaciones restantes siguiendo las instrucciones de la pantalla para mostrar el Manual en línea.

### Como exibir os Manuais On-line

O Manual On-line descreve como usar a impressora. É possível acessá-lo no site da Canon, conforme exibido abaixo.

- 1 Acesse o site da Canon a partir de um dos métodos a seguir.
- 2 Clique ou toque em **Ler o Manual On-line (Read Online Manual)**. Realize as demais operações seguindo as instruções na tela para exibir o Manual On-line.

- 1 Enter the URL  
Saisissez l'URL  
Ingrese la URL  
Insira a URL

<http://ij.start.canon>



- Scan the QR code  
Balayez le code QR  
Escanee el código QR  
Digitalize o código QR



- \* An app is needed in order to scan the QR code.
- \* Une app est nécessaire pour numériser le code QR.
- \* Se requiere una aplicación para poder escanear el código QR.
- \* É necessário um aplicativo especial para digitalizar o código QR.

2



### Useful Functions that Can Be Used with the Printer

#### Fonctions pratiques que vous pouvez utiliser avec l'imprimante

### Funciones útiles que pueden utilizarse con la impresora

#### Funções úteis que podem ser usadas com a impressora

This printer is capable of a wide variety of printing using an application.

For details on the application, access the Canon website and go to Getting the Most Out of Your Printer.

L'imprimante est capable d'effectuer un grand nombre de types d'impression grâce à une application.

Pour plus de détails sur l'application, accédez au site Web Canon, puis à Le meilleur de votre imprimante.

Esta impresora es capaz de ejecutar una serie de tipos de impresión a través de una aplicación.

Para obtener detalles sobre la aplicación, acceda al sitio web de Canon y diríjase a Cómo aprovechar al máximo su impresora.

É possível usar um aplicativo para realizar uma variedade de impressões com esta impressora.

Para detalhes sobre o aplicativo, visite o site da Canon e acesse Obtendo o máximo da sua impressora.

## Consumables for This Printer

This printer uses the consumables marked A to F below.

A : Roll paper B : Cut sheet C : Ink tank D : Print head E : Cutter blade F : Maintenance cartridge



•For details on the consumables for this printer, refer to the Online Manual.

### Important

You can view the procedures for replacing A to D in the guidance, which is introduced on p. 12.

For details on the procedure for replacing E or F, refer to the Online Manual.

## Consommables pour cette imprimante

Cette imprimante utilise les consommables marqués A à F ci-dessous.

A : Papier rouleau B : Feuille de découpe C : Cartouche d'encre D : Tête d'impression E : Lame de découpe

F : Cartouche d'entretien



•Pour plus de détails sur les consommables pour cette imprimante, consultez le Manuel en ligne.

### Important

Vous pouvez consulter les procédures de remplacement A à D dans les conseils qui sont présentés p. 12.

Pour plus de détails sur la procédure de remplacement E ou F, consultez le Manuel en ligne.

## Consumibles para esta impresora

Esta impresora usa los consumibles marcados a continuación de la A a la F.

A : Rollo de papel B : Hoja cortada C : Depósito de tinta D : Cabezal de impresión E : Cuchilla F : Cartucho de mantenimiento



•Para más información sobre los consumibles para esta impresora, consulte el Manual en línea.

### Importante

Puede ver los procedimientos para el reemplazo de A a D en la guía, que se indican en la página 12.

Para más información sobre los detalles para sustituir E o F, consulte el Manual en línea.

## Consumíveis desta impressora

Esta impressora usa os consumíveis marcados de A a F abaixo.

A : Papel em rolo B : Folha cortada C : Cartucho de tinta D : Cabeça de impressão E : Lâmina do cortador

F : Cartucho de manutenção



•Para obter detalhes sobre os consumíveis desta impressora, consulte o Manual On-line.

### Importante

Você pode visualizar os procedimentos de substituição A a D na orientação, que é apresentada na p. 12.

Para obter detalhes sobre os procedimentos de substituição E ou F, consulte o Manual On-line.

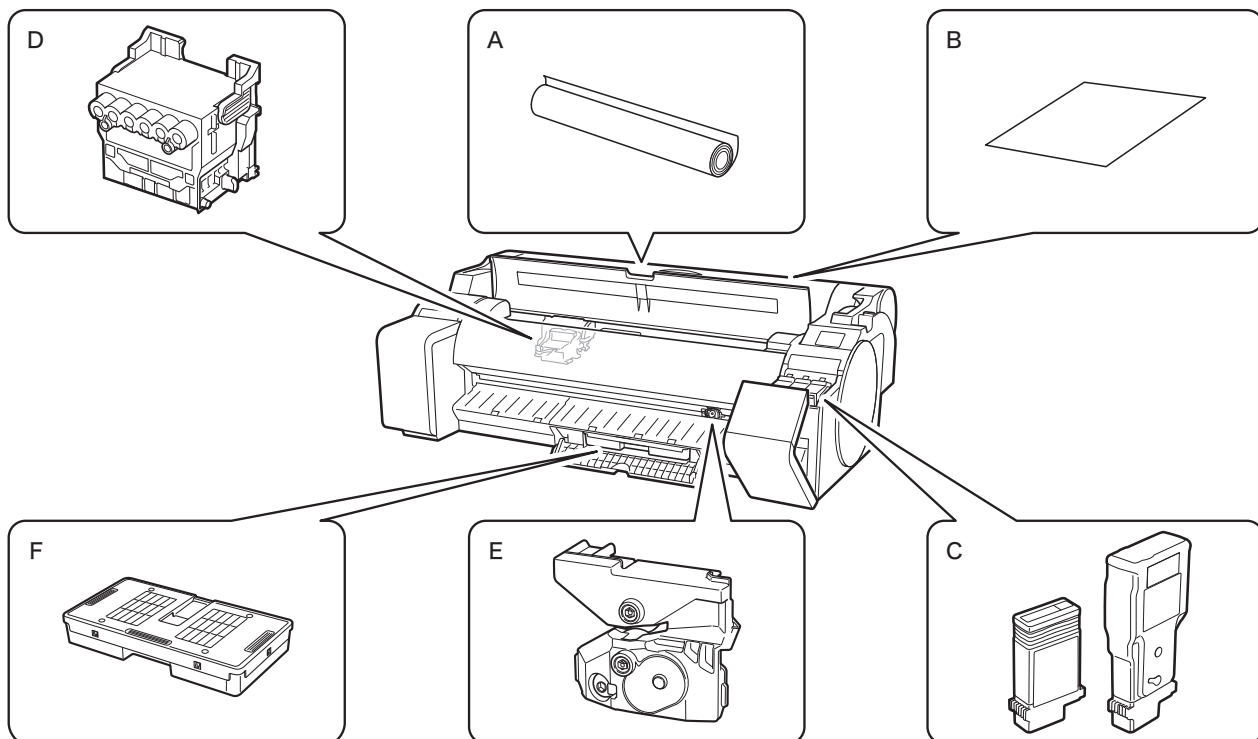

# 1

## Replacing the Ink/Paper/Print Head

## Remplacement de l'encre/du papier/de la tête d'impression

## Sustitución de la tinta/papel/cabezal de impresión

## Substituição da tinta/papel/cabeça de impressão

### 1

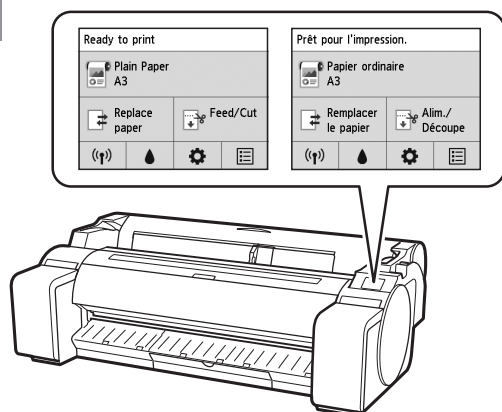

Guidance on how to change the ink, paper, and the print head appears on the operation panel touch screen.



• For details on replacing other consumables, refer to the Online Manual.

Des conseils sur la méthode de changement de l'encre, du papier et de la tête d'impression s'affichent sur l'écran tactile du panneau de contrôle.



### Remarque

• Pour plus de détails sur le remplacement des autres consommables, consultez le Manuel en ligne.

La Guía para cambiar la tinta, el papel y el cabezal de impresión aparece en la pantalla táctil del panel de control.



### Nota

• Para más información sobre los consumibles para esta impresora, consulte el Manual en línea.

Orientação sobre como trocar a tinta, papel e a cabeça de impressão é exibida na tela sensível ao toque do painel de controle.



### Nota

• Para obter detalhes sobre outros consumíveis, consulte o Manual On-line.

## Replacing Ink

## Remplacement de l'encre

## Sustitución de la tinta

## Substituição da tinta

### 2



① Select  (Ink) on the touch screen.

② Select **Replace**.

Perform the rest of the procedure by following the guidance.

① Sélectionnez  (Encre) sur l'écran tactile.

② Sélectionnez **Rempl.**

Effectuez le reste de la procédure en suivant les conseils.

① Seleccione  (Tinta) en la pantalla táctil.

② Seleccione **Sustituir (Replace)**.

Ejecute el resto del procedimiento de acuerdo con la guía.

① Selecione  (Tinta) na tela sensível ao toque.

② Selecione **Substituir (Replace)**.

Realize o resto do procedimento seguindo a orientação.

## 2

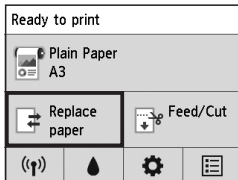

- ① Select **Replace paper** on the touch screen.
- ② Select the paper to replace.
- ③ When the **Remove the paper?** message appears, select **Yes**.
- ④ Select **Load/replace paper**.
- ⑤ Select the paper to load.  
Perform the rest of the procedure by following the guidance.  
\*Select **Manual** from ② and scan the QR code with your smartphone to check the operational procedure in video.

- ① Sélectionnez **Remplacer le papier** sur l'écran tactile.
- ② Sélectionnez le papier à remplacer.
- ③ Lorsque le message **Retirer le papier ?** s'affiche, sélectionnez **Oui**.
- ④ Sélectionnez **Charger/remplacer papier**.
- ⑤ Sélectionnez le papier à charger.  
Effectuez le reste de la procédure en suivant les conseils.  
\*Sélectionnez **Manuel** à partir de ② et balayez le code QR avec votre smartphone pour consulter la procédure opérationnelle en vidéos.

- ① Seleccione **Sustituir papel (Replace paper)** en la pantalla táctil.
- ② Seleccione el papel que sustituirá.
- ③ Al aparecer el mensaje **¿Extraer papel? (Remove the paper?)**, seleccione **Sí (Yes)**.
- ④ Seleccione **Cargar/sustituir papel (Load/replace paper)**.
- ⑤ Seleccione el papel que cargará.  
Ejecute el resto del procedimiento de acuerdo con la guía.  
\*Seleccione **Manual** en ② y escanee el código QR con su teléfono inteligente para ver un vídeo del procedimiento operativo.

- ① Seleccione **Substituir papel (Replace paper)** na tela sensível ao toque.
- ② Seleccione o papel a ser substituído.
- ③ Quando a mensagem **Remover o papel? (Remove the paper?)** aparecer, seleccione **Sim (Yes)**.
- ④ Seleccione **Colocar/substituir papel (Load/replace paper)**.
- ⑤ Seleccione o papel a ser carregado.  
Realize o resto do procedimento seguindo a orientação.  
\*Seleccione **Manual** no item ② e digitalize o código QR com seu smartphone para ver o procedimento operacional em vídeo.

## 2

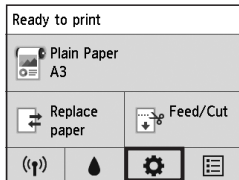

- ① Select (setup) on the touch screen.
- ② Select **Maintenance**.
- ③ Use to scroll, and then select **Head replacement**.
- ④ When the **Do you want to replace the print head?** message appears, select **Yes**.  
Perform the rest of the procedure by following the guidance.

- ① Sélectionnez (Configuration) sur l'écran tactile.
- ② Sélectionnez **Entretien**.
- ③ Utilisez pour procéder au défilement, puis sélectionnez **Remplacement de la tête**.
- ④ Lorsque le message **Voulez-vous remplacer la tête d'impression ?** s'affiche, sélectionnez **Oui**.  
Effectuez le reste de la procédure en suivant les conseils.

- ① Seleccione (Configuración) en la pantalla táctil.
- ② Seleccione **Mantenimiento (Maintenance)**.
- ③ Utilice para desplazarse, y a continuación, seleccione **Sustitución del cabezal (Head replacement)**.
- ④ Cuando aparece el mensaje **¿Desea sustituir el cabezal de impresión? (Do you want to replace the print head?)**, seleccione **Sí (Yes)**.  
Ejecute el resto del procedimiento de acuerdo con la guía.

- ① Seleccione (Configuração) na tela sensível ao toque.
- ② Seleccione **Manutenção (Maintenance)**.
- ③ Use para rolar e seleccione **Substituição da cabeça (Head replacement)**.
- ④ Quando a mensagem **Deseja substituir a cabeça de impressão? (Do you want to replace the print head?)** aparecer, seleccione **Sim (Yes)**.  
Realize o resto do procedimento seguindo a orientação.

# 2

## Clearing Jammed Paper

When the **The paper is jammed. Push the release lever away from you and remove the paper.** appears on the touch screen, clear away the jammed paper using the following procedure.

## Élimination d'un bouchage de papier

Lorsque **Le papier est coincé. Poussez le levier de relâchement loin de vous et retirez le papier.** s'affiche sur l'écran tactile, éliminez le bouchage de papier selon la procédure suivante.

## Cómo retirar el papel atascado

Cuando en la pantalla táctil aparece el mensaje **Empuje la palanca de liberación en dir. op. a usted y extraiga el papel.** (**The paper is jammed. Push the release lever away from you and remove the paper.**), retire el papel atascado siguiendo este procedimiento.

## Limpeza de papel atolado

Quando **O papel está emperrado. Afaste a alavanca de liberação e remova o papel.** (**The paper is jammed. Push the release lever away from you and remove the paper.**) aparece na tela sensível ao toque. Remova o papel atolado usando o procedimento a seguir.



Note

- Select **How to clear** located inside the error message and scan the QR code with your smartphone to check the operational procedure in video.



Remarque

- Sélectionnez **Effacer** situé dans le message d'erreur et balayez le code QR avec votre smartphone pour consulter la procédure opérationnelle en vidéo.



Nota

- Seleccione **Cómo borrar (How to clear)** en el mensaje de error y escanee el código QR con su teléfono inteligente para ver el vídeo del procedimiento operativo.



Nota

- Selecione **Como limpar (How to clear)** dentro da mensagem de erro e digitalize o código QR com seu smartphone para ver o procedimento de nota operacional em vídeo.

# 1

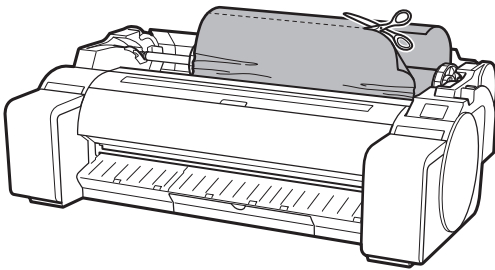

### Roll Papers

Open the roll paper cover and cut the roll paper with scissors.

### Papiers en rouleau

Ouvrez le capot du rouleau de papier et découpez-le avec des ciseaux.

### Rollos de papel

Abra la cubierta del rollo de papel y corte el rollo de papel con una tijera.

### Papéis em rolo

Abra a tampa do papel em rolo e corte o papel em rolo com uma tesoura.

### Cut Sheets

Proceed to Step 2.

### Feuilles de découpe

Passez à l'étape 2.

### Hojas cortadas

Continúe con el Paso 2.

### Folhas cortadas

Prossiga para a etapa 2.

**2**

Push the release lever to the back side.

Poussez le levier de relâchement vers l'arrière.

Empuje la palanca de liberación hacia la parte de atrás.

Empurre a alavanca de liberação para trás.

If the paper is jammed inside the top cover

Si el papel está atascado dentro de la cubierta superior

Si le papier coincé à l'intérieur du capot supérieur

Se o papel estiver atolado dentro da tampa superior

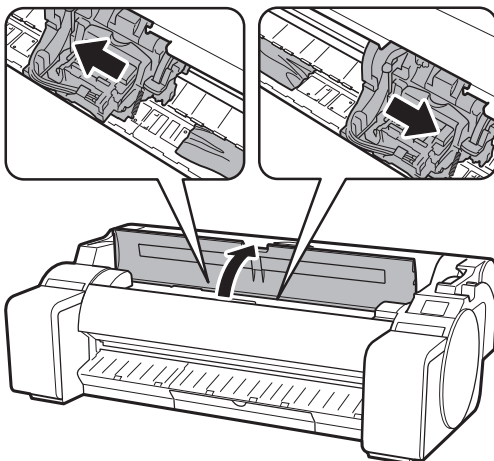
**3-1**

① Open the top cover and manually move the carriage to the end opposite the jammed paper.

② Remove the paper jammed inside the printer.

After removal, check to ensure that no pieces of paper remain jammed.

③ Close the top cover.

① Ouvrez le capot supérieur et déplacez manuellement le chariot jusqu'à l'extrémité opposée au bouchage de papier.

② Éliminez le bouchage de papier de l'intérieur de l'imprimante. Après le retrait, vérifiez qu'aucun morceau de papier ne demeure coincé.

③ Fermez le capot supérieur.

① Abra la cubierta superior y mueva el carro manualmente hasta el extremo opuesto al del papel atascado.

② Retire el papel atascado que está dentro de la impresora. Después de retirar el papel, asegúrese de que no queden restos atascados.

③ Cierre la cubierta superior.

① Abra a tampa superior e mova o carro manualmente até o final na direção oposta do papel atolado.

② Remova o papel atolado da impressora. Após removê-lo, certifique-se de que pedaços de papel não continuem atolados.

③ Feche a tampa superior.



If paper is jammed at the paper feed slot

Si el papel está atascado en la ranura de alimentación de papel

Si le papier est coincé au niveau de l'encoche d'alimentation en papier

Se o papel estiver atolado no slot de alimentação

### 3-2

Roll Paper      Rollo de papel

Papier rouleau      Papel em rolo

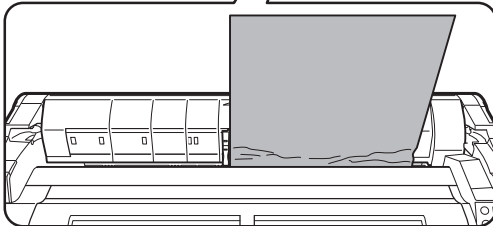
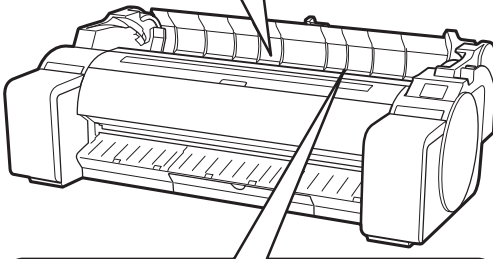
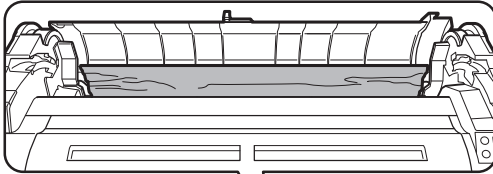

Cut Sheet      Hoja cortada

Feuille de découpe      Folha cortada

Remove the jammed paper from the paper feed slot. After removal, check to ensure that no pieces of paper remain jammed.



**Note**

- If paper is jammed deep inside the paper feed slot, refer to "Remove Jammed Paper (Paper Feed Slot)" in the Online Manual.

Éliminez le boudage de papier de l'encoche d'alimentation du papier.

Après le retrait, vérifiez qu'aucun morceau de papier ne demeure coincé.



**Remarque**

- Si le papier est profondément coincé à l'intérieur de l'encoche d'alimentation du papier, consultez "Élimination d'un boudage de papier (encoche d'alimentation du papier)" dans le Manuel en ligne.

Retire el papel atascado de la ranura de alimentación de papel. Después de retirar el papel, asegúrese de que no queden restos atascados.



**Nota**

- Si el papel está atascado muy adentro de la ranura de alimentación de papel, consulte "Retiro de papel atascado (ranura de alimentación de papel)" en el Manual en línea.

Remova o papel atolado do slot de alimentação.

Após removê-lo, certifique-se de que pedaços de papel não continuem atolados.



**Nota**

- Se o Papel estiver muito atolado dentro de slot de alimentação, consulte "Limpeza de papel atolado (Slot de alimentação)" no Manual On-line.

If the paper is jammed by the output guide

Si el papel se atascó en la guía de salida

Si le papier coincé au niveau du guide d'éjection

Se o papel estiver atolado na guia de saída

### 3-3

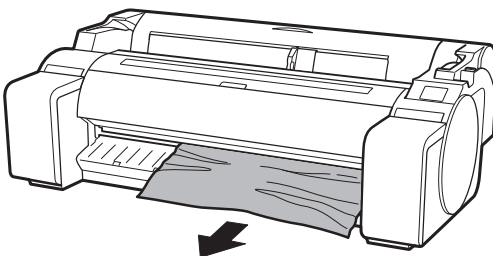

Remove the jammed paper from the paper output slot. After removal, check to ensure that no pieces of paper remain jammed.

Éliminez le boudage de papier de la fente d'éjection du papier. Après le retrait, vérifiez qu'aucun morceau de papier ne demeure coincé.

Retire el papel atascado de la ranura de salida del papel. Después de retirar el papel, asegúrese de que no queden restos atascados.

Remova o papel atolado do slot de saída do papel. Após removê-lo, certifique-se de que pedaços de papel não continuem atolados.

4

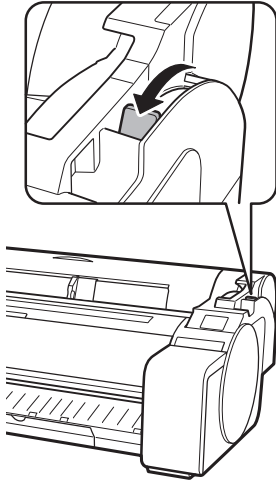

Pull the release lever towards you.

Tirez le levier de relâchement vers vous.

Tire de la palanca de liberación hacia usted.

Puxe a alavanca de liberação de volta para você.

# 3

## Cleaning the Print Head

If the printed results are scratched, perform print head cleaning.  
There are 3 different types of cleaning.

## Nettoyage de la tête d'impression

Si les résultats d'impression sont rayés, procédez à un nettoyage de la tête d'impression.  
Il existe 3 types différents de nettoyages.

## Limpieza del cabezal de impresión

Si la impresión está rayada, realice una limpieza de los cabezales de impresión.  
Hay 3 tipos de limpieza.

## Limpeza da cabeça de impressão

Se os resultados impressos estiverem arranhados, execute a limpeza da cabeça de impressão.  
Há três tipos diferentes de limpeza.

### [Cleaning]

Use this mode if printing is faint or contains foreign substances.  
This method of cleaning consumes the least amount of ink.

### [Deep cleaning]

Use this mode if **Cleaning** does not solve the problem.

### [System cleaning]

Use this mode if no ink is ejected at all, or if **Deep cleaning** does not solve the problem.



#### Note

- If executing **System cleaning** does not solve the problem, the print head may have reached the end of its life. Contact your distributor.

### [Nettoyage]

Utilisez ce mode si l'impression est estompée ou contient des substances étrangères.  
Cette méthode de nettoyage consomme la moins grande quantité d'encre.

### [Nettoyage en profondeur]

Utilisez cette méthode si **Nettoyage** ne permet pas de résoudre le problème.

### [Nettoyage du système]

Utilisez cette méthode de si l'encre n'est pas du tout projetée ou si **Nettoyage en profondeur** ne permet pas de résoudre le problème.



#### Remarque

- Si l'exécution de **Nettoyage du système** ne permet pas de résoudre le problème, il est possible que la tête d'impression soit en fin de vie. Contactez votre distributeur.

### [Limpieza (Cleaning)]

Utilice este modo si la impresión es borrosa o presenta sustancias extrañas.  
Este método de limpieza es el que consume menos tinta.

### [Limpieza a fondo (Deep cleaning)]

Use este modo si **Realizando la limpieza (Cleaning)** no resuelve el problema.

### [Limpieza del sistema (System cleaning)]

Use este modo si no sale nada de tinta, o si la **Limpieza a fondo (Deep cleaning)** no resuelve el problema.



#### Nota

- Si realizar la **Limpieza del sistema (System cleaning)** no resuelve el problema, es posible que el cabezal de impresión haya llegado al final de su vida útil. Comuníquese con su distribuidor.

## [Limpeza (Cleaning)]

Use esse modo se a impressão estiver esmaecida ou contiver substâncias estranhas. Esse método de limpeza consome a menor quantidade de tinta.

## [Limpeza profunda (Deep cleaning)]

Use este modo se a **Limpeza (Cleaning)** não resolver o problema.

## [Limpeza do sistema (System cleaning)]

Use este modo se não sair nenhuma tinta ou se a **Limpeza profunda (Deep cleaning)** não resolver o problema.



- Se executar a **Limpeza do sistema (System cleaning)** não resolver o problema, a cabeça de impressão pode ter atingido o fim de sua vida útil. Entre em contato com seu distribuidor.

# 1

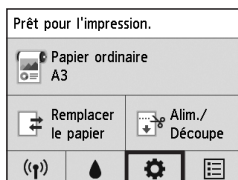
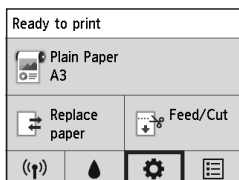

- ① Select (setup) on the touch screen.
- ② Select **Maintenance**.
- ③ Select **Print head cleaning**.
- ④ Select the print head cleaning to perform.
- ⑤ Select **All colors**.
- ⑥ Select **Yes**.

Print head cleaning begins.



- If you want to perform cleaning of some ink groups only, refer to "Cleaning the Print Head" in the Online Manual.

- ① Sélectionnez (configuration) sur l'écran tactile.
- ② Sélectionnez **Entretien**.
- ③ Sélectionnez **Nettoyage des têtes d'impression**.
- ④ Sélectionnez le nettoyage des têtes d'impression à effectuer.
- ⑤ Sélectionnez **Toutes les couleurs**.
- ⑥ Sélectionnez **Oui**.

Le nettoyage des têtes d'impression commence.



### Remarque

- Si vous souhaitez procéder au nettoyage de certains groupes d'encre uniquement, reportez-vous à "Nettoyage de la tête d'impression" dans le Manuel en ligne.

- ① Seleccione (Configuración) en la pantalla táctil.
- ② Seleccione **Mantenimiento (Maintenance)**.
- ③ Seleccione **Limpeza de los cabezales (Print head cleaning)**.
- ④ Seleccione qué tipo de limpieza de cabezales ejecutará.
- ⑤ Seleccione **Todos los colores (All colors)**.
- ⑥ Seleccione **Si (Yes)**.

Se inicia la limpieza del cabezal de impresión.



- Si desea efectuar la limpieza únicamente de algunos grupos de tinta, consulte "Limpieza del cabezal de impresión" en el Manual en línea.

- ① Seleccione (Configuração) na tela sensível ao toque.
- ② Seleccione **Manutenção (Maintenance)**.
- ③ Seleccione **Limpeza de cabeça de impressão (Print head cleaning)**.
- ④ Seleccione a limpeza de cabeça de impressão que deseja realizar.
- ⑤ Seleccione **Todas as cores (All colors)**.
- ⑥ Seleccione **Sim (Yes)**.

A Limpeza de cabeça de impressão inicia.



- Se desejar realizar a limpeza de apenas alguns grupos de tinta, consulte "Limpeza da cabeça de impressão" no Manual On-line.

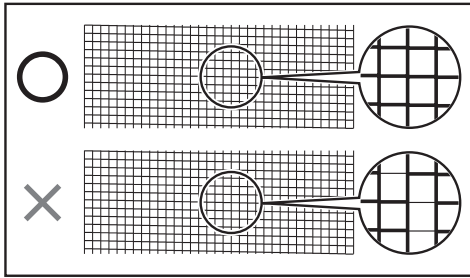

Once the print head cleaning has finished, print and check the nozzle check pattern.



**Note**

- For details on how to print the nozzle check pattern, refer to "Checking for Nozzle Clogging" in the Online Manual.

Une fois le nettoyage de la tête d'impression terminé, imprimez et vérifiez le motif de vérification des buses.



**Remarque**

- Pour plus de détails sur la méthode d'impression du motif de vérification des buses, reportez-vous à "Contrôle de l'encrassement des buses" dans le Manuel en ligne.

Una vez que finalice la limpieza del cabezal de impresión, imprima y compruebe el patrón de prueba de inyectores.



**Nota**

- Para más información sobre la impresión del patrón de prueba de inyector, consulte "Comprobación de las boquillas obstruidas" en el Manual en línea.

Depois da conclusão da limpeza da cabeça de impressão, imprima e verifique o padrão de verificação do ejetor.



**Nota**

- Para obter detalhes sobre como imprimir o padrão de verificação do ejetor, consulte "Verificação de entupimentos no bocal" no Manual On-line.

