

# Canon

## G1020 series

Getting Started

Guía de inicio

Para Começar

Démarrage

Руководство по началу  
работы

Посібник для початку  
роботи

دليل البدء

Read **Safety and Important Information** (addendum) first.

Lea primero **Información de seguridad e información importante** (apéndice).

Leia **Informações Importantes e Sobre Segurança** (adendo) primeiro.

Commencez par lire **Sécurité et informations importantes** (addendum).

В первую очередь прочтите документ **Информация о безопасности и важные сведения** (приложение).

Спершу прочитайте документ **Інформація щодо безпеки й важливі відомості** (додаток).

اقرأ معلومات الأمان والمعلومات الهامة (بالملاحق) أولاً.



Q T 6 3 8 8 3 V 0 1



Installing the Printer.....	page 1
Instalación de la impresora .....	página 1
Instalando a impressora.....	página 1
Installation de l'imprimante.....	page 1
Установка принтера.....	стр. 1
Установлення принтера.....	стор. 1
صفحة 1.....	تركيب الطابعة



Connecting to a Computer .....	page 5
Conectar al ordenador .....	página 5
Conectando a um Computador .....	página 5
Connexion à un ordinateur.....	page 5
Подключение к компьютеру .....	стр. 5
Підключення до комп'ютера.....	стор. 5
صفحة 5.....	الاتصال بجهاز كمبيوتر

Holding the Printer  
Cómo sujetar la impresora  
Segurando a impressora  
Manipulation de l'imprimante  
Удерживание принтера  
Як тримати принтер  
حمل الطابعة

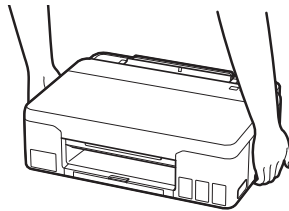

# Setting Up the Printer



**For Setup, visit the URL**

**<https://ij.start.canon>**

or scan the code with your mobile device



● Follow the instructions below if you do not have an internet connection.

## 1. Box Contents

● Print Heads

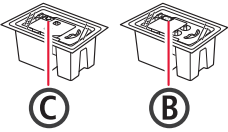

- Ink Bottles
- Power Cord
- Setup CD-ROM
- Safety and Important Information
- Getting Started (this manual)

## 2. Removing Packing Materials



- 1 Remove and dispose of any packing materials and orange tape.
- 2 Open the top cover, remove and dispose of the orange tape and protective material inside.

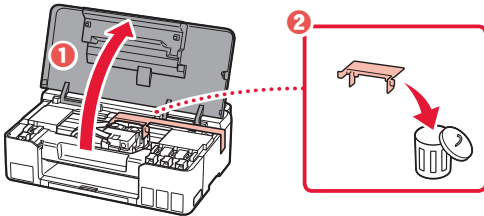

## 3. Installing the Print Heads



- 1 Open the print head locking cover.

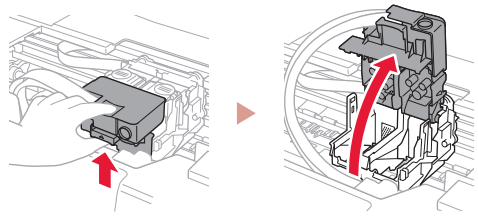

- 2 Take out each print head from the package and remove the label.

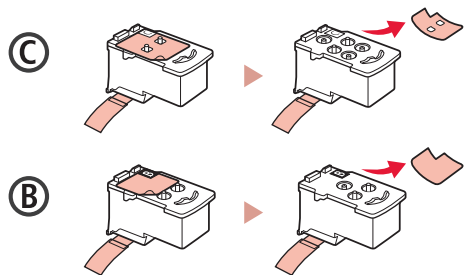

- 3 Remove the protective tape.

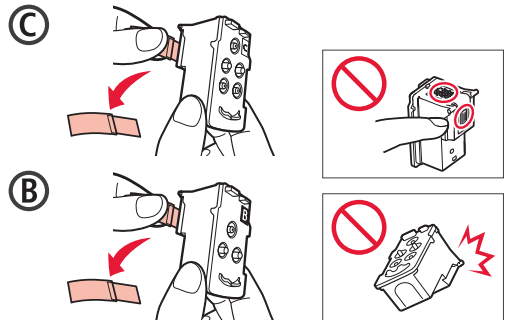

## Setting Up the Printer

- 4 Insert the C (color) print head on the left and the B (black) print head on the right.

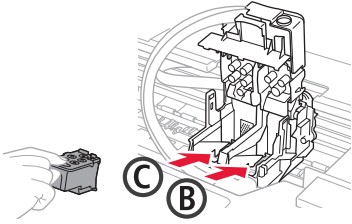

- 5 Close the print head locking cover and press down until it clicks.

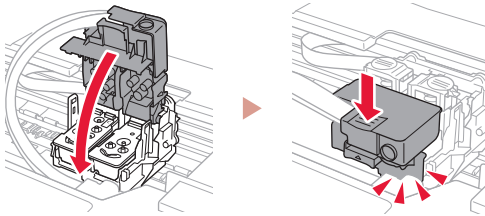

- 6 Press down both joint buttons completely until they click.

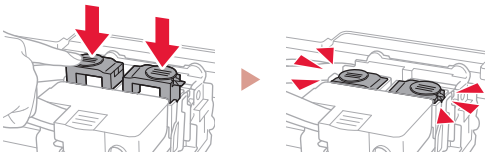

Check!



- 7 Close the top cover.

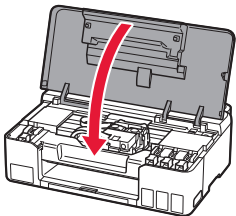

## 4. Turning on the Printer



- 1 Connect the power cord.

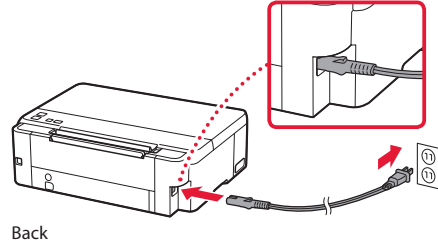

- 2 Press the **ON** button.  
• The **ON** lamp lights.

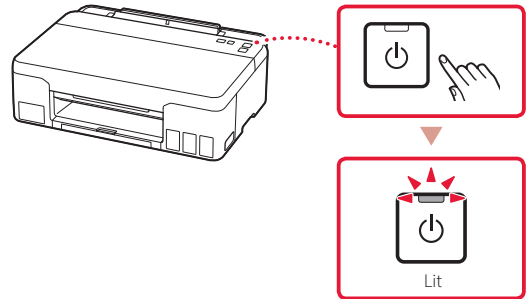

### Important

If the **Alarm** lamp flashes or lights, see "If the Alarm lamp flashes or lights" on page 4 and follow the instructions.



## 5. Pouring Ink



### Important

This product requires careful handling of ink. Ink may splatter when the ink tanks are filled with ink. If ink gets on your clothes or belongings, it may not come off.

- 1 Open the top cover.

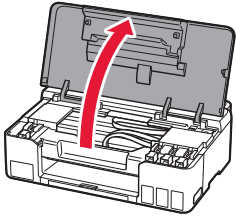

- 2 Open the tank cap on the left of the printer.

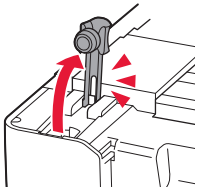

- 3 Hold the ink bottle upright and gently twist the bottle cap to remove.

Check!

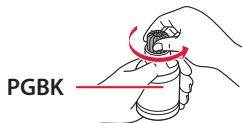

- 4 Align the nozzle of the ink bottle with the inlet.

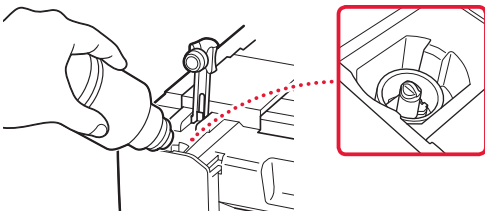

- 5 Slowly stand the ink bottle upside down and push down to pour the ink.

- If the ink does not pour, gently remove the ink bottle and try again.

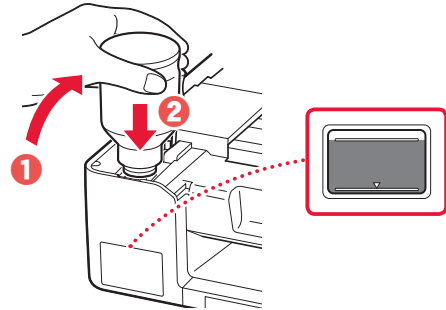

- 6 Gently remove the ink bottle from the inlet.

- Be careful not to spill the ink.

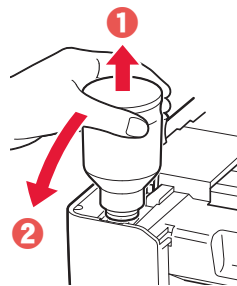

- 7 Replace the tank cap **securely**.

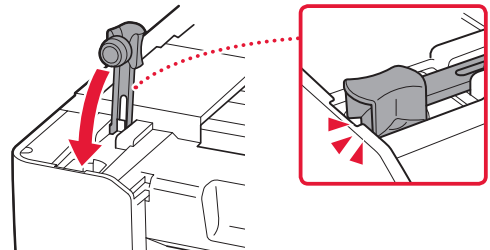

- 8 Repeat steps 2 through 7 to pour all ink into the corresponding ink tanks on the right.

Check!

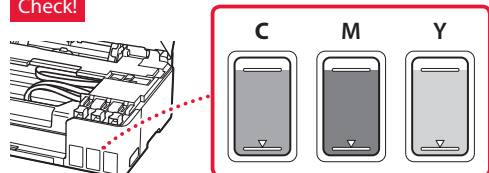

## Setting Up the Printer

9 Close the top cover.

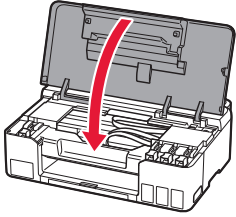

10 Press the **OK** button.

- The **ON** lamp flashes and the ink system preparation starts. It takes about 5 minutes to complete.

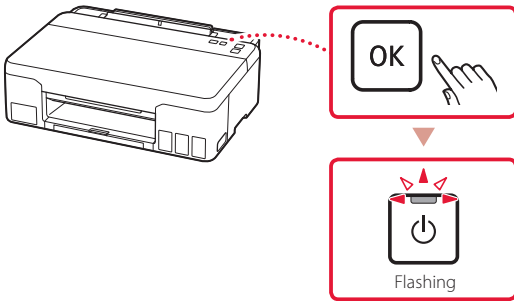

➔ Proceed to the next page.



### If the Alarm lamp flashes or lights



Count the number of flashes.

- **9 times**  
Protective material remaining.  
➔ "2. Removing Packing Materials" on page 1
- **4 times**  
Print heads are not installed correctly.  
➔ "3. Installing the Print Heads" on page 1
- **5 times**  
Print heads cannot be recognized.  
➔ "3. Installing the Print Heads" on page 1
- **The ON lamp and Alarm lamp flash alternately 8 times**  
Ink system preparation was not completed successfully.  
Press the **ON** button to restart the printer, and then see "5. Pouring Ink" on page 3.

For all other cases, refer to the **Online Manual**.

## 6

## Connecting to a Computer

If you are using multiple computers, perform these steps on each computer.



- 1 Access the Canon website from your computer.

 <https://ij.start.canon>

- 2 Select  **Set Up**.

- 3 Enter your printer's model name and click **Go**.

- 4 Click **Start**.

- 5 Click **(B) Connecting to a Computer**.

- The following steps are for Windows users.

- 6 Click **Download**.

- 7 Run the downloaded file.

- Follow the on-screen instructions.
- This may take some time.



### Using the Setup CD-ROM

Double click **EasySetup.exe** in the CD-ROM, and then continue from step 3. If you do not have an internet connection, open the **win** folder in the CD-ROM and double click **SETUP.exe**. This will install the printer driver.

# Loading Paper

1 Extend the paper support.

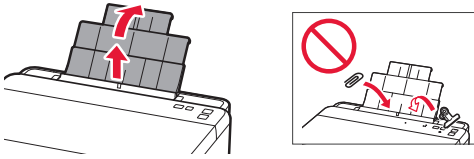

2 Open the feed slot cover and slide the right-hand side paper guide to the far right.

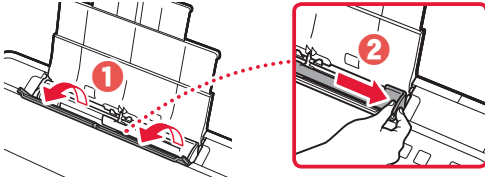

3 Load several sheets of paper with the print side facing up and slide the side paper guide against the edge of the paper stack.

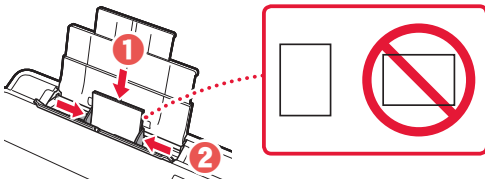

4 Close the feed slot cover.

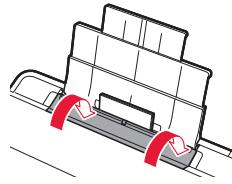

5 Extend the paper output tray.

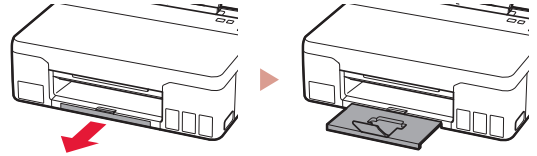

# Transporting Your Printer

When relocating the printer, check the following. Refer to the **Online Manual** for details.

Check that both joint buttons are pressed down completely to avoid ink leaks.

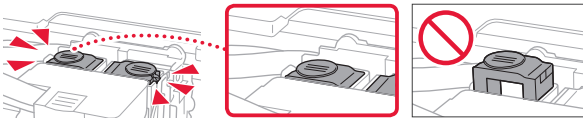

Check that the position of the ink valve lever is closed.

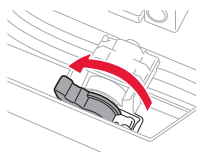

Pack the printer in a plastic bag in case ink leaks.

- Pack the printer in a sturdy box so that it is placed with its bottom facing down, using sufficient protective material to ensure safe transport.
- Do not tilt the printer. Ink may leak.
- Please handle with care and ensure the box remains flat and NOT turned upside down or on its side, as the printer may be damaged and ink in the printer may leak.
- When a shipping agent is handling transport of the printer, have its box marked "THIS SIDE UP" to keep the printer with its bottom facing down. Mark also with "FRAGILE" or "HANDLE WITH CARE".

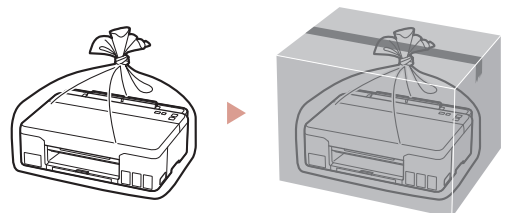



# Instalación de la impresora



Para la configuración, visite la URL

<https://ij.start.canon>



o bien escanee el código con su dispositivo móvil

● Siga las instrucciones que se proporcionan a continuación si no tiene conexión a Internet.

## 1. Contenido de la caja

● Cabezales de impresión

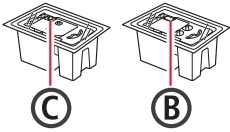

● Frascos de tinta

● Cable de alimentación

● CD-ROM de instalación

● Información de seguridad e información importante

● Guía de inicio (este manual)

## 2. Retirar los materiales de protección



1 Retire y tire los materiales de protección y la cinta naranja.

2 Abra la cubierta superior, retire y tire la cinta naranja y el material de protección que hay dentro.

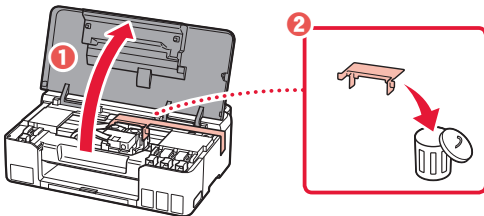

## 3. Instalar los cabezales de impresión



1 Abra la cubierta de bloqueo del cabezal de impresión.

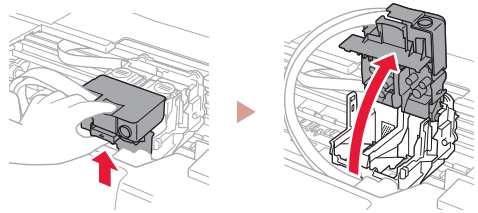

2 Saque cada cabezal de impresión del paquete y retire la etiqueta.

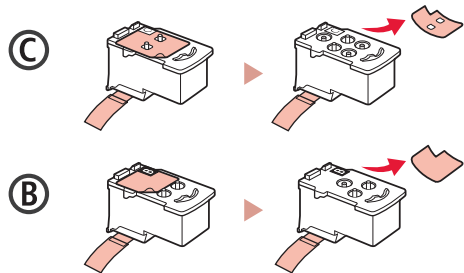

3 Retire la cinta protectora.

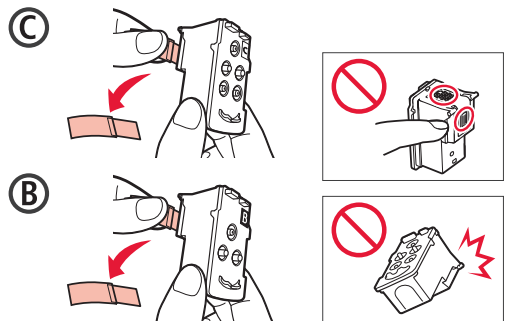

## Instalación de la impresora

- 4 Inserte el cabezal de impresión C (color) a la izquierda y el cabezal de impresión B (negro) a la derecha.

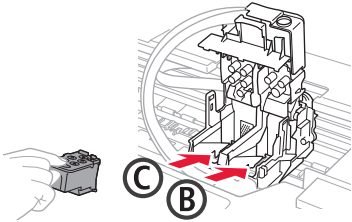

- 5 Cierre la cubierta de bloqueo del cabezal de impresión y presione hacia abajo hasta que haga clic.

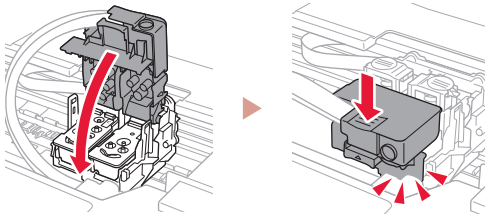

- 6 Presione hacia abajo los dos botones de unión completamente hasta que hagan clic.

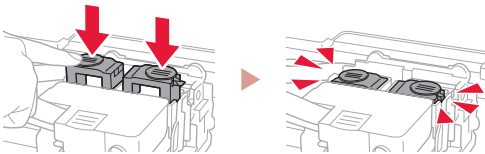

¡Comprobar!



- 7 Cierre la cubierta superior.

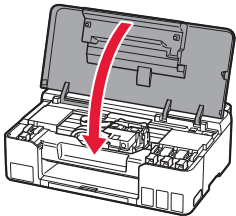

## 4. Encender la impresora



- 1 Conecte el cable de alimentación.

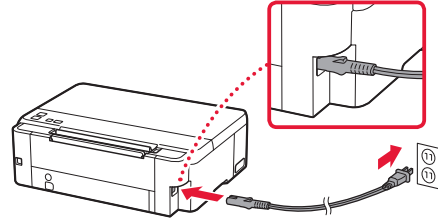

Atrás

- 2 Pulse el botón **ACTIVADO (ON)**.

- La luz **ACTIVADO (ON)** se enciende.

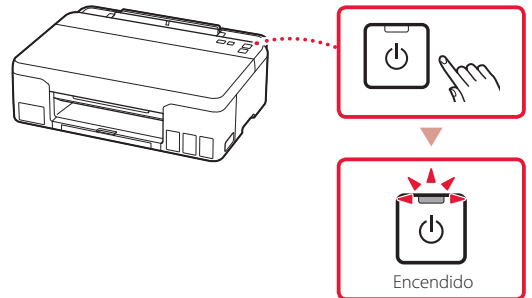

### ►►► Importante

Si la luz **Alarma (Alarm)** parpadea o se enciende, consulte "Si la luz Alarma (Alarm) parpadea o se enciende" en la página 4 y siga las instrucciones.



## 5. Verter la tinta



### ►►► Importante

Este producto requiere un tratamiento cuidadoso de la tinta, ya que puede salpicar cuando se rellenan de tinta los depósitos de tinta. Es posible que las manchas de tinta no salgan de la ropa u otras pertenencias.

### 1 Abra la cubierta superior.

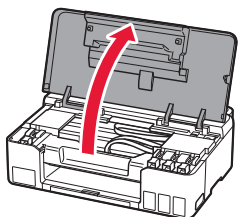

### 2 Abra la tapa del depósito de la izquierda de la impresora.

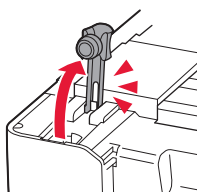

### 3 Sujete el frasco de tinta hacia arriba y gire suavemente la tapa del frasco para retirarla.

¡Comprobar!

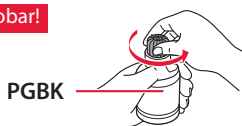

### 4 Alinee la boquilla del frasco de tinta con la entrada.

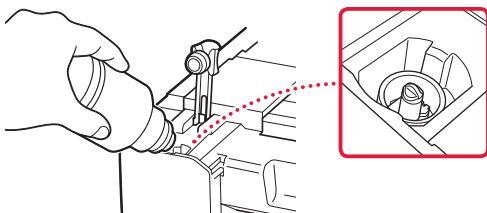

### 5 Coloque lentamente el frasco de tinta boca abajo y empuje hacia abajo para verter la tinta.

- Si la tinta no se vierte, retire suavemente el frasco de tinta e inténtelo de nuevo.

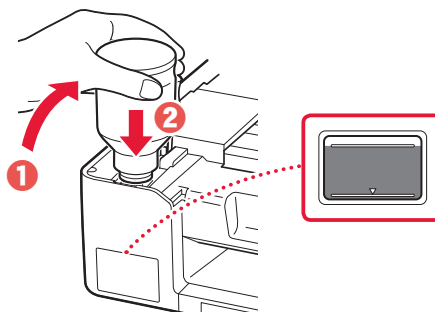

### 6 Retire suavemente el frasco de tinta de la entrada.

- Tenga cuidado de no derramar la tinta.

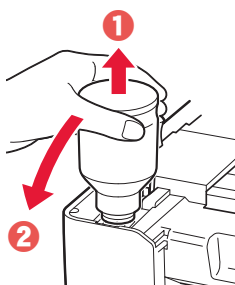

### 7 Vuelva a colocar la tapa del depósito firmemente.

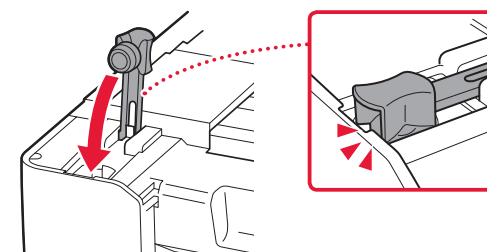

### 8 Repita los pasos del 2 al 7 para verter toda la tinta en los depósitos de tinta correspondientes de la derecha.

¡Comprobar!

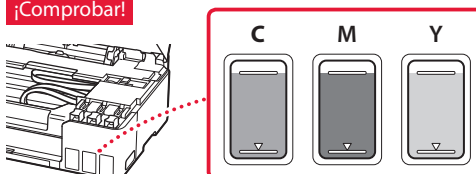

## Instalación de la impresora

### 9 Cierre la cubierta superior.

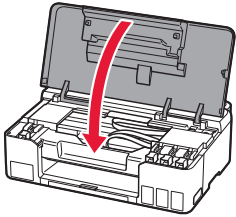

### 10 Pulse el botón **OK**.

- La luz **ACTIVADO (ON)** parpadea y comienza la preparación del sistema de tinta. La operación tarda unos 5 minutos en completarse.

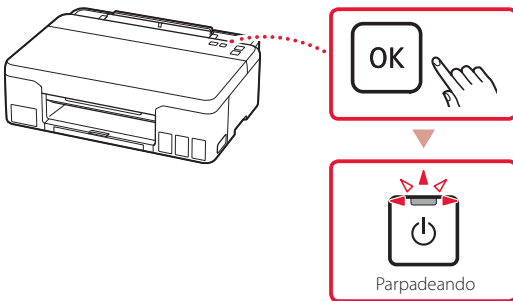

➔ Continúe a la página siguiente.



### Si la luz **Alarma (Alarm)** parpadea o se enciende



Cuente el número de parpadeos.

- **9 veces**  
Material de protección restante.  
➔ "2. Retirar los materiales de protección" en la página 1
- **4 veces**  
Los cabezales de impresión no están instalados correctamente.  
➔ "3. Instalar los cabezales de impresión" en la página 1
- **5 veces**  
No se pueden reconocer los cabezales de impresión.  
➔ "3. Instalar los cabezales de impresión" en la página 1
- La luz **ACTIVADO (ON)** y la luz **Alarma (Alarm)** parpadean de forma alternativa **8 veces**  
La preparación del sistema de tinta no se ha completado correctamente.  
Pulse el botón **ACTIVADO (ON)** para reiniciar la impresora y, a continuación, consulte "5. Verter la tinta" en la página 3.



Para los demás casos, consulte el **Manual en línea**.

## 6

### Conectar al ordenador

Si utiliza varios ordenadores, realice estos pasos en cada ordenador.



- 1 Acceda al sitio web de Canon desde el ordenador.  
 <https://ij.start.canon>
- 2 Seleccione  **Configurar**.
- 3 Escriba el nombre del modelo de su impresora y haga clic en **Ir**.
- 4 Haga clic en **Iniciar**.
- 5 Haga clic en **(B) Conexión con un ordenador**.
  - Los siguientes pasos son para usuarios de Windows.
- 6 Haga clic en **Descargar**.
- 7 Ejecute el archivo descargado.
  - Siga las instrucciones que aparezcan en pantalla.
  - Esto puede llevar algún tiempo.



#### Uso del CD-ROM de instalación

Haga doble clic en **EasySetup.exe** en el CD-ROM y después continúe desde el paso 3. Si no tiene una conexión a Internet, abra la carpeta **win** en el CD-ROM y haga doble clic en **SETUP.exe**. Esto instalará el controlador de la impresora.

## Carga de papel

1 Extienda el soporte del papel.

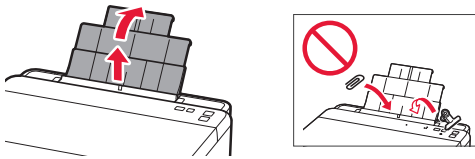

2 Abra la cubierta de la ranura de alimentación y deslice la guía del papel del lado derecho totalmente hacia la derecha.

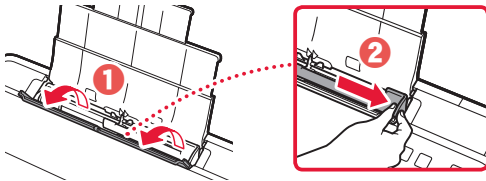

3 Cargue varias hojas de papel con la cara de impresión hacia arriba y deslice la guía del papel lateral contra el borde de las hojas de papel.

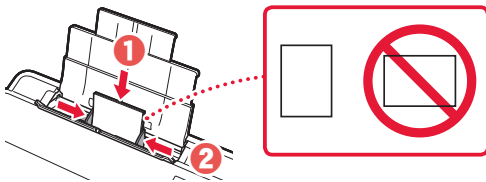

4 Cierre la cubierta de la ranura de alimentación.

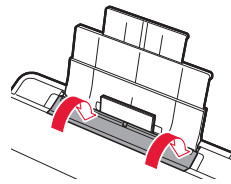

5 Extienda la bandeja de salida del papel.

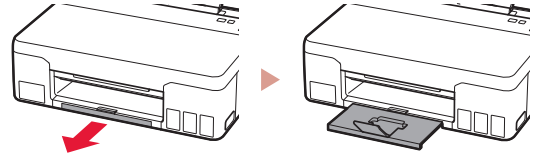

## Transporte de la impresora

Cuando vaya a transportar la impresora, compruebe lo siguiente. Consulte el **Manual en línea** para obtener más información.

Compruebe que ambos botones de unión se hayan presionado hacia abajo completamente para evitar derrames de tinta.

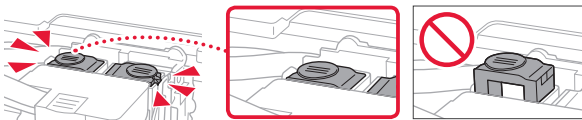

Compruebe que la palanca de válvula de tinta esté en la posición cerrada.

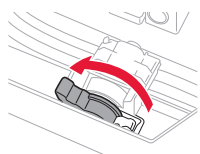

Embale la impresora en una bolsa de plástico por si hay derrames de tinta.

- Embale la impresora en una caja resistente y de modo que no quede boca abajo. Utilice suficiente material de protección para garantizar un transporte seguro.
- No incline la impresora. De lo contrario, es posible que la tinta se derrame.
- Manipule con cuidado y asegúrese de que la caja permanece en una superficie plana y que NO se coloca boca abajo o de lado, ya que la impresora podría dañarse y la tinta de la impresora, derramarse.
- Cuando se ocupe del transporte de la impresora una empresa de mensajería, marque la caja con "ESTE LADO ARRIBA" para mantener la impresora con la parte inferior abajo. Márquela también con "FRÁGIL" o "MANEJAR CON CUIDADO".

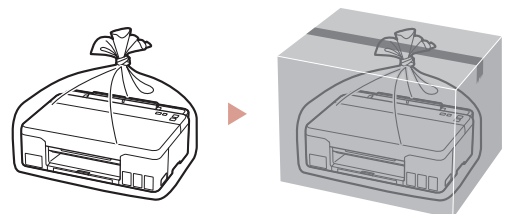

# Configurando a impressora



**Para configurar, visite a URL**

**<https://ij.start.canon>**



ou digitalize o código com seu dispositivo celular

● Siga as instruções abaixo se você não tiver uma conexão com a internet.

## 1. Conteúdo da Caixa

● Cabeças de impressão

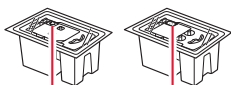

C

B

● Garrafas de tinta

● Cabo de alimentação

● CD-ROM de instalação

● Informações Importantes e Sobre Segurança

● Para Começar (este manual)

## 2. Removendo os materiais da embalagem



- 1 Remova e descarte quaisquer materiais de embalagem e a fita laranja.
- 2 Abra a tampa superior, remova e descarte a fita laranja e o material de proteção que estão dentro.

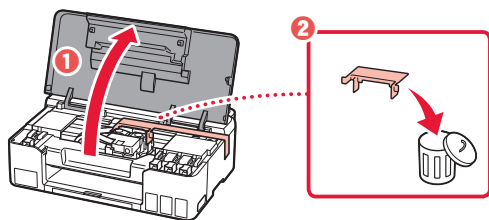

## 3. Instalando as cabeças de impressão



- 1 Abra a tampa de fixação da cabeça de impressão.

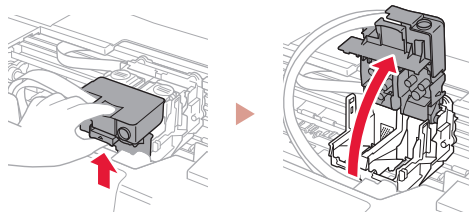

- 2 Retire cada cabeça de impressão do pacote e remova a etiqueta.

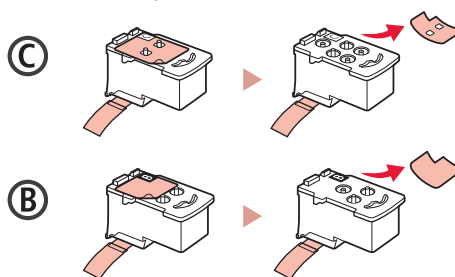

- 3 Remova a fita de proteção.

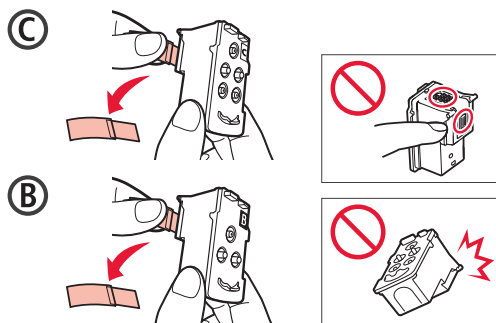

## Configurando a impressora

- 4 Insira a cabeça de impressão C (colorida) à esquerda e a cabeça de impressão B (preta) à direita.

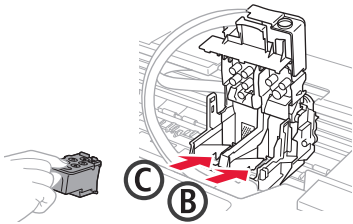

- 5 Feche a tampa de fixação da cabeça de impressão e pressione para baixo até ouvir um clique.

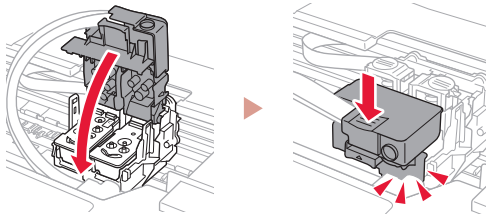

- 6 Pressione os dois botões acoplados completamente até que eles emitam um clique.

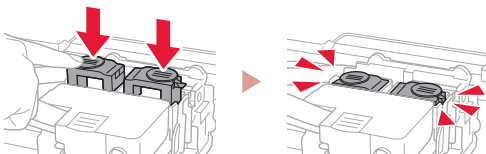

Verificar!



- 7 Feche a tampa superior.

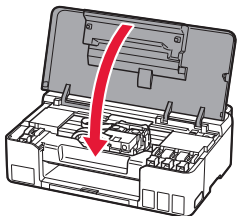

## 4. Ligando a Impressora



- 1 Conecte o cabo de alimentação.

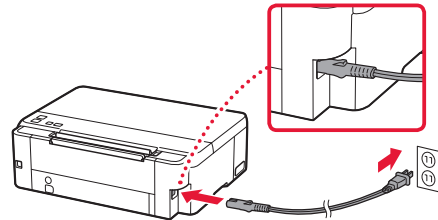

Parte traseira

- 2 Pressione o botão **ATIVADO (ON)**.

- O **ATIVADO (ON)** indicador luminoso acende.

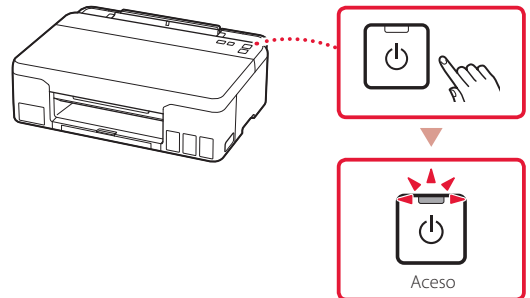

### Importante

Se o indicador luminoso **Alarme (Alarm)** piscar ou acender, consulte "Se o indicador luminoso Alarme (Alarm) piscar ou acender" na página 4 e siga as instruções.





## 5. Colocando tinta



### ►►► Importante

Este produto requer manuseio cauteloso da tinta. A tinta pode respingar quando os cartuchos de tinta estão cheios. Se a tinta entrar em contato com roupas ou objetos, pode ser que ela não saia.

### 1 Abra a tampa superior.

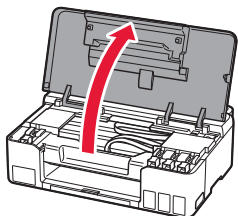

### 2 Abra a tampa do cartucho à esquerda da impressora.

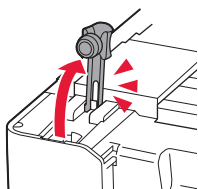

### 3 Segure a garrafa de tinta na posição vertical e gire cuidadosamente a tampa da garrafa para removê-la.

Verificar!

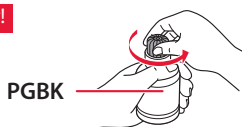

### 4 Alinhe o bocal da garrafa de tinta com a entrada.

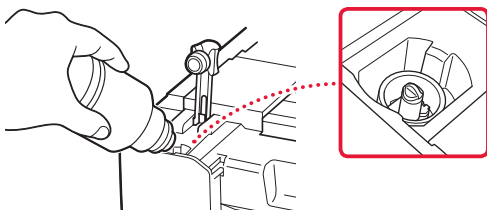

### 5 Levante lentamente a garrafa de tinta de cabeça para baixo e empurre para baixo para despejar a tinta.

- Se a tinta não for despejada, remova lentamente a garrafa de tinta e tente novamente.

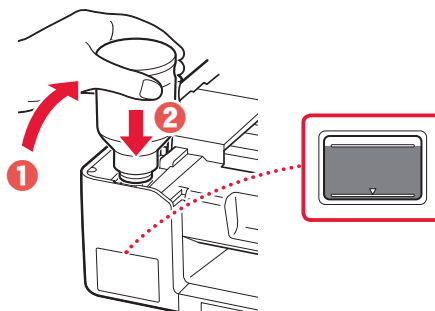

### 6 Remova lentamente a garrafa de tinta da entrada.

- Tenha cuidado para não derramar a tinta.

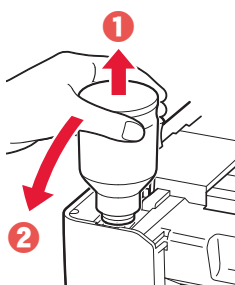

### 7 Recoloque **firmemente** a tampa do cartucho.

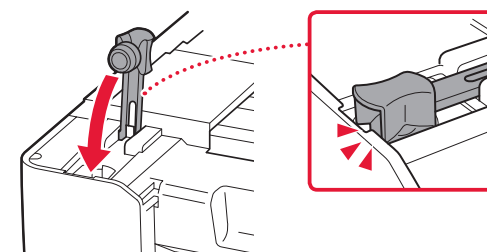

### 8 Repita as etapas de 2 a 7 para colocar toda a tinta nos cartuchos de tinta correspondentes à direita.

Verificar!

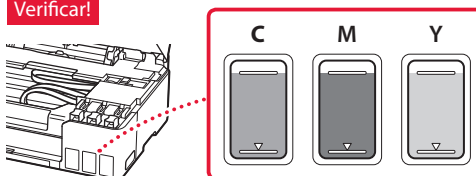

## Configurando a impressora

9 Feche a tampa superior.

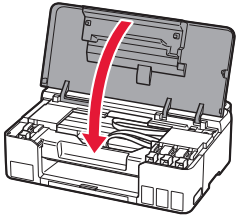

10 Pressione o botão **OK**.

- O **ATIVADO (ON)** indicador luminoso pisca e a preparação do sistema de tinta começa. Isso leva cerca de 5 minutos para ser concluído.

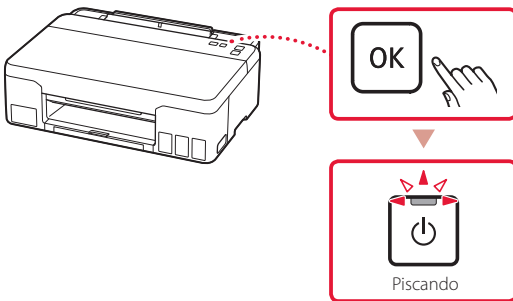

➔ Prossiga para a página seguinte.



### Se o indicador luminoso Alarme (Alarm) piscar ou acender



Conte o número de piscadas.

- **9 vezes**  
Material de proteção restante.  
➔ "2. Removendo os materiais da embalagem" na página 1
- **4 vezes**  
Cabeças de impressão não estão instaladas corretamente.  
➔ "3. Instalando as cabeças de impressão" na página 1
- **5 vezes**  
Cabeças de impressão não podem ser reconhecidas.  
➔ "3. Instalando as cabeças de impressão" na página 1
- Os indicadores luminosos **ATIVADO (ON)** e **Alarme (Alarm)** piscam alternadamente **8 vezes**  
A preparação do sistema de tinta não foi concluída com sucesso. Pressione o botão **ATIVADO (ON)** para reiniciar a impressora e consulte "5. Colocando tinta" na página 3.

Para todos os outros casos, consulte o **Manual On-line**.

## 6

### Conectando a um Computador

Se você estiver usando vários computadores, execute estas etapas em cada computador.



- 1 Acesse o site Canon do seu computador.

 <https://ij.start.canon>

- 2 Selecione  **Configurar**.

- 3 Insira o nome do modelo da sua impressora e clique em **Ir**.

- 4 Clique em **Iniciar**.

- 5 Clique em **(B) Conectar a um Computador**.

- As etapas a seguir são para usuários do Windows.

- 6 Clique em **Download**.

- 7 Execute o arquivo baixado.

- Siga as instruções na tela.
- Isso pode levar algum tempo.



#### Usando o CD-ROM de instalação

Clique duas vezes em **EasySetup.exe** no CD-ROM e, em seguida, continue a partir da etapa 3. Se você não tiver uma conexão com a internet, abra a pasta **win** no CD-ROM e clique duas vezes em **SETUP.exe**. Isso instalará o driver da impressora.

## Colocando papel

1 Abra o suporte de papel.

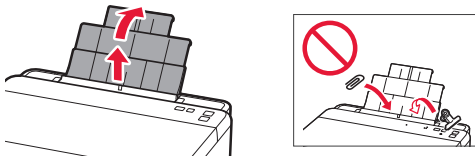

2 Abra a tampa do slot de alimentação e deslize a guia do papel do lado direito para a extrema direita.

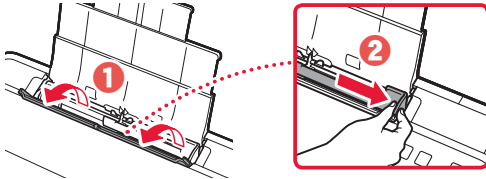

3 Coloque várias folhas de papel com o lado a ser impresso virado para cima e deslize a guia do papel lateral em direção à borda da pilha de papel.

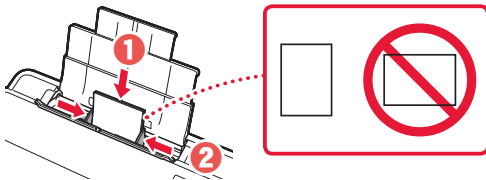

4 Feche a tampa do slot de alimentação.

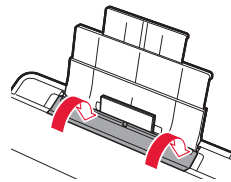

5 Abra a bandeja de saída do papel.

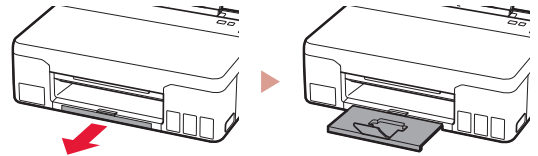

## Transportando a Impressora

Ao mudar a posição da impressora, verifique o seguinte. Consulte o **Manual On-line** para obter detalhes.

Verifique se ambos os botões acoplados foram pressionados para baixo completamente para evitar vazamentos de tinta.

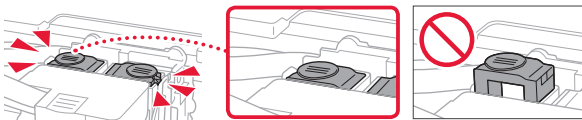

Verifique se a posição da alavanca de válvula de tinta está fechada.

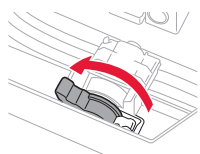

Embale a impressora em um saco plástico caso ocorra vazamento de tinta.

- Coloque a impressora em uma caixa resistente de modo que a parte inferior fique virada para baixo, usando material de proteção suficiente para garantir o transporte seguro.
- Não incline a impressora. A tinta pode vazar.
- Manuseie com cuidado e garanta que a caixa permaneça na horizontal, e NÃO de cabeça para baixo ou de lado, pois a impressora pode ser danificada e a tinta da impressora pode vazar.
- Quando um agente de transporte estiver manuseando o transporte da impressora, marque a caixa com "ESTE LADO PARA CIMA" para manter a parte inferior da impressora virada para baixo. Marque também com "FRÁGIL" ou "MANUSEAR COM CUIDADO".

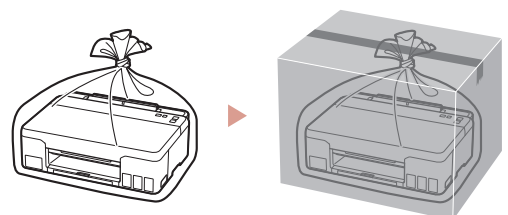

# Configuration de l'imprimante



**Pour la configuration,  
rendez-vous sur l'URL**

**<https://ij.start.canon>**

ou numérisez le code avec votre appareil mobile



● Suivez les instructions ci-dessous si vous ne disposez d'aucune connexion à Internet.

## 1. Contenu de la boîte

● Têtes d'impression

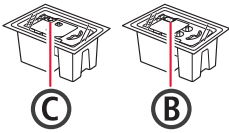

- Bouteilles d'encre
- Cordon d'alimentation
- CD-ROM d'installation
- Sécurité et informations importantes
- Démarrage (ce manuel)

## 2. Retrait du matériel d'emballage



- 1 Enlevez et jetez tout matériel d'emballage et bande orange.
- 2 Ouvrez le capot supérieur, retirez et jetez la bande orange et le matériau protecteur se trouvant à l'intérieur.

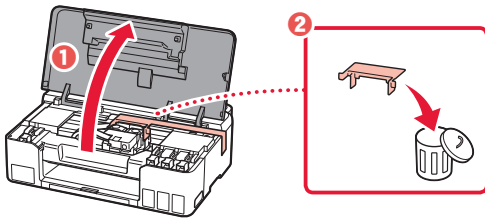

## 3. Installation des têtes d'impression



- 1 Ouvrez le couvercle de verrouillage de tête d'impression.

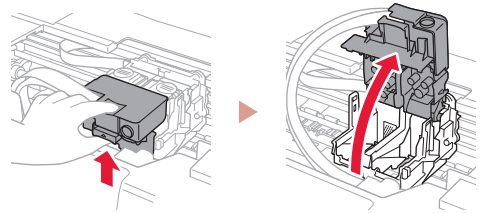

- 2 Sortez chaque tête d'impression du paquet et retirez l'étiquette.

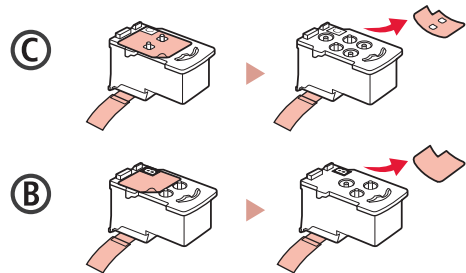

- 3 Retirez le ruban protecteur.

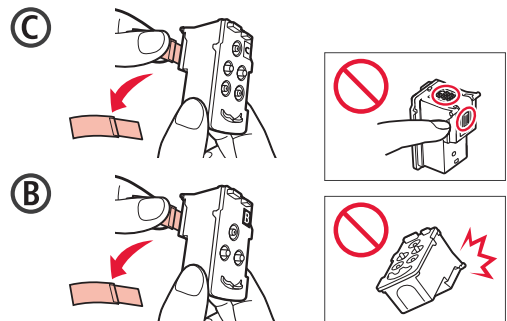

## Configuration de l'imprimante

- 4 Insérez la tête d'impression C (couleur) à gauche et la tête d'impression B (noir) à droite.

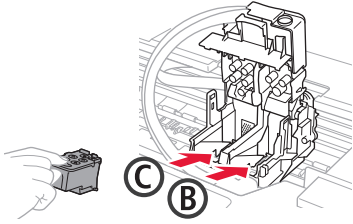

- 5 Fermez le couvercle de verrouillage de tête d'impression et appuyez dessus jusqu'à ce qu'un clic se produise.

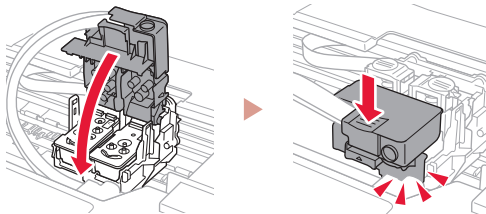

- 6 Appuyez sur les deux boutons mixtes jusqu'à ce qu'un clic se produise.

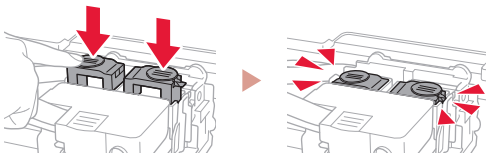

Vérifiez !



- 7 Fermez le capot supérieur.

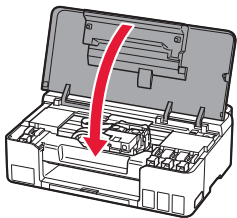

## 4. Mise sous tension de l'imprimante



- 1 Branchez le cordon d'alimentation.

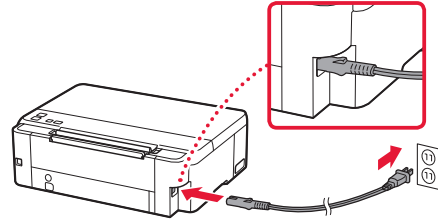

Arrière

- 2 Appuyez sur le bouton **MARCHE (ON)**.

- Le voyant **MARCHE (ON)** s'allume.

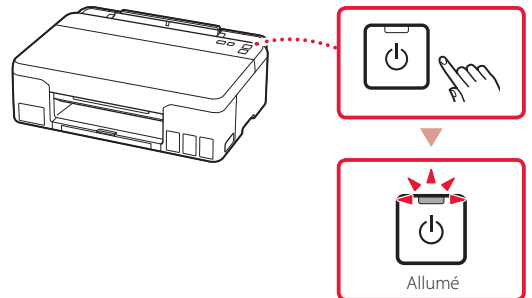

### Important

Si le voyant **Alarme (Alarm)** clignote ou s'allume, reportez-vous à « Si le voyant Alarme (Alarm) clignote ou s'allume » à la page 4 et suivez les instructions.



## 5. Versement de l'encre



### »»» Important

Ce produit nécessite que l'encre soit manipulée avec précautions. L'encre risque de provoquer des éclaboussures lors du remplissage des cartouches d'encre. Si de l'encre tache vos vêtements ou vos effets personnels, vous risquez de ne plus pouvoir l'enlever.

### 1 Ouvrez le capot supérieur.

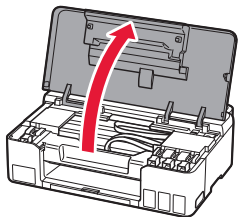

### 2 Ouvrez le capuchon de cartouche sur la gauche de l'imprimante.

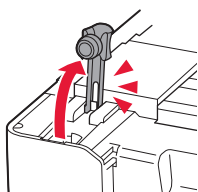

### 3 Tenez la bouteille d'encre bien droite et exercez doucement une torsion sur le capuchon de la bouteille pour le retirer.

Vérifiez !

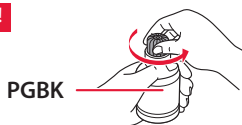

### 4 Alignez la buse de la bouteille d'encre avec l'arrivée.

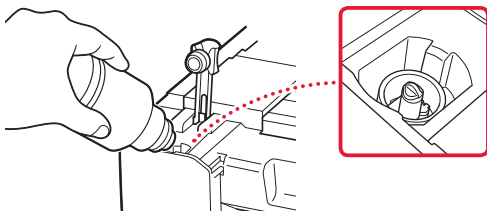

### 5 Renversez lentement la bouteille d'encre et appuyez pour faire couler l'encre.

- Si l'encre ne coule pas, retirez délicatement la bouteille d'encre et faites une nouvelle tentative.

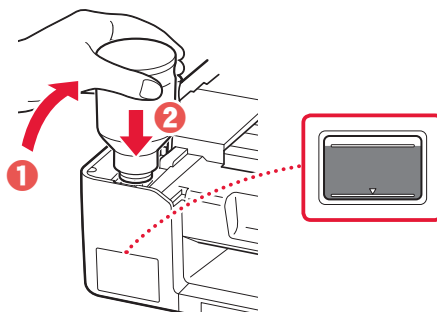

### 6 Retirez doucement la bouteille d'encre de l'arrivée.

- Veillez à ne pas renverser d'encre.

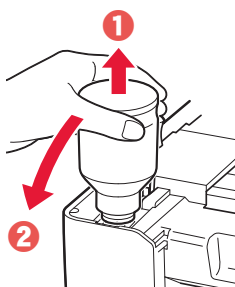

### 7 Remplacez le capuchon de cartouche **correctement**.

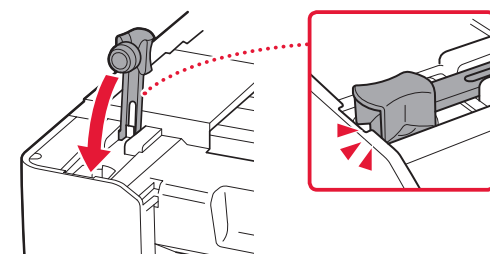

### 8 Répétez les étapes 2 à 7 pour verser toute l'encre dans les cartouches d'encre correspondantes à droite.

Vérifiez !

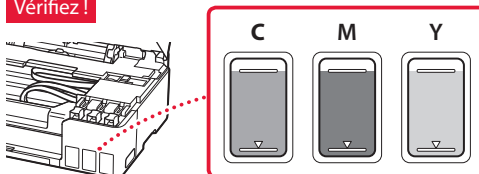

## Configuration de l'imprimante

9 Fermez le capot supérieur.

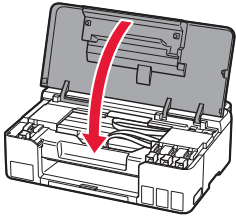

10 Appuyez sur le bouton **OK**.

- Le voyant **MARCHE (ON)** clignote et la préparation du système d'encre démarre. Cette opération nécessite environ 5 minutes.

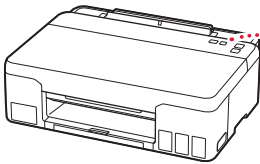

➔ Passez à la page suivante.



### Si le voyant Alarme (Alarm) clignote ou s'allume



Comptez le nombre de clignotements.

- 9 fois**  
Matériau protecteur restant.  
➔ « 2. Retrait du matériel d'emballage » à la page 1
- 4 fois**  
Les têtes d'impression ne sont pas installées correctement.  
➔ « 3. Installation des têtes d'impression » à la page 1
- 5 fois**  
Les têtes d'impression ne sont pas reconnues.  
➔ « 3. Installation des têtes d'impression » à la page 1
- Les voyants MARCHE (ON) et Alarme (Alarm) clignotent alternativement 8 fois**  
La préparation du système d'encre n'a pas été achevée avec succès. Appuyez sur le bouton **MARCHE (ON)** pour redémarrer l'imprimante, puis reportez-vous à la section « 5. Versement de l'encre » à la page 3.

Pour tous les autres cas, reportez-vous au **Manuel en ligne**.





## 6

### Connexion à un ordinateur

Si vous utilisez plusieurs ordinateurs, effectuez ces étapes sur chaque ordinateur.



- 1 Accès au site Web Canon à partir de votre ordinateur.  
 <https://ij.start.canon>
- 2 Sélectionnez  **Configuration**.
- 3 Entrez le nom de modèle de votre imprimante et cliquez sur **Accéder**.
- 4 Cliquez sur **Démarrer**.
- 5 Cliquez sur **(B) Connexion à un ordinateur**.
  - Les étapes suivantes concernent les utilisateurs Windows.
- 6 Cliquez sur **Télécharger**.
- 7 Exécutez le fichier téléchargé.
  - Suivez les instructions à l'écran.
  - Cette opération peut prendre du temps.



#### Utilisation du CD-ROM d'installation

Cliquez deux fois sur **EasySetup.exe** à partir du CD-ROM, puis continuez à partir de l'étape 3. Si vous ne disposez pas d'une connexion Internet, ouvrez le dossier **win** à partir du CD-ROM et cliquez deux fois sur **SETUP.exe**. Cette procédure permet d'installer le pilote d'imprimante.

## Chargement du papier

1 Déployez le support papier.

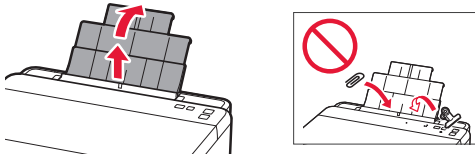

2 Ouvrez le couvercle de la fente d'alimentation et faites glisser le guide papier droit vers l'extrême droite.

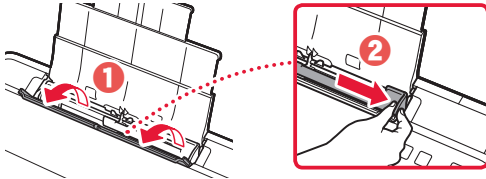

3 Chargez plusieurs feuilles de papier face à imprimer vers le haut et faites glisser le guide papier latéral contre le bord de la pile de papier.

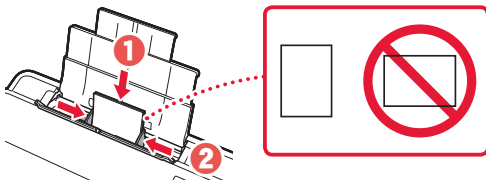

4 Fermez le couvercle de la fente d'alimentation.

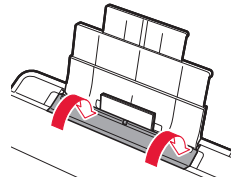

5 Déployez le bac de sortie papier.

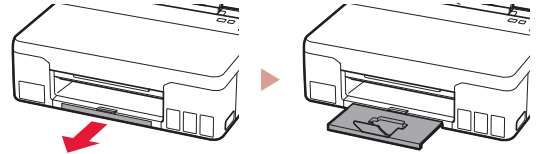

## Déplacement de l'imprimante

Si vous devez déplacer l'imprimante, vérifiez les points suivants. Reportez-vous au **Manuel en ligne** pour plus de détails.

Vérifiez que les deux boutons mixtes sont complètement enfoncés pour éviter les fuites d'encre.

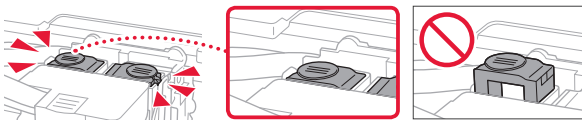

Vérifiez que le levier de valve d'encre est en position fermée.

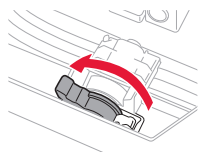

Emballer l'imprimante dans un sac en plastique au cas où l'encre fuirait.

- Emballez l'imprimante dans un carton solide, en orientant la partie inférieure vers le bas et en utilisant suffisamment de matériau protecteur pour garantir un transport en toute sécurité.
- N'inclinez pas l'imprimante. L'encre risque de couler.
- Manipulez le carton avec précautions et assurez-vous que celui-ci reste à plat et n'est pas tourné à l'envers ou sur un côté, car l'imprimante pourrait être endommagée et l'encre couler à l'intérieur.
- Lorsque vous confiez l'imprimante à un transporteur, apposez la mention « CE CÔTÉ VERS LE HAUT » sur le carton de façon à ce que la partie inférieure de l'imprimante soit orientée vers le bas. Apposez également la mention « FRAGILE » ou « MANIPULER AVEC PRÉCAUTION ».

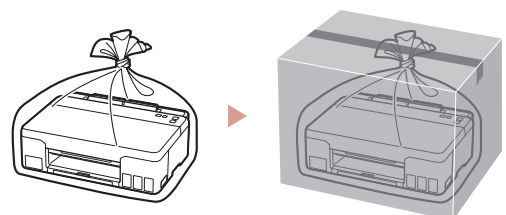

# Настройка принтера



Для настройки посетите сайт по URL-адресу <https://ij.start.canon>



или отсканируйте код с помощью мобильного устройства

● Следуйте приведенным ниже инструкциям, если подключение к Интернету отсутствует.

## 1. Содержимое коробки

● Печатающие головки

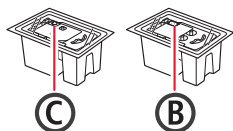

● Флаконы с чернилами

● Кабель питания

● Установочный компакт-диск

● Информация о безопасности и важные сведения

● Руководство по началу работы (это руководство)

## 2. Снятие упаковочных материалов



1 Снимите и утилизируйте любые упаковочные материалы и оранжевую ленту.

2 Откройте верхнюю крышку, снимите и утилизируйте оранжевую ленту и защитный материал из внутренней части.

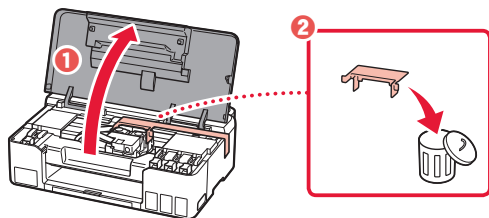

## 3. Установка печатающих головок



1 Откройте фиксирующую крышку печатающей головки.

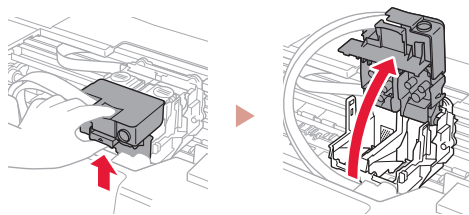

2 Извлеките каждую печатающую головку из упаковки и удалите этикетку.

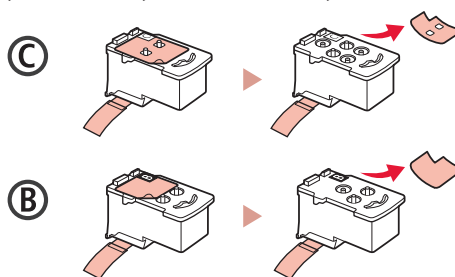

3 Снимите защитную ленту.

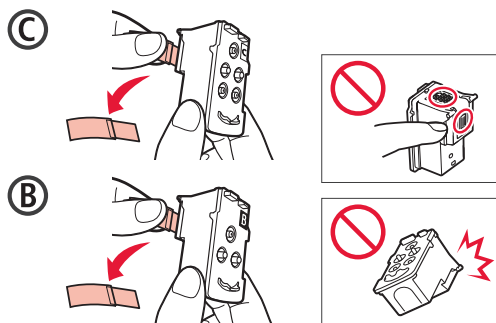

## Настройка принтера

- 4 Вставьте печатающую головку С (цветную) с левой стороны, а печатающую головку В (черную) — с правой стороны.

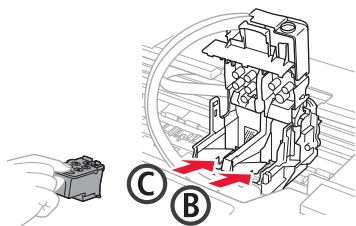

- 5 Закройте фиксирующую крышку печатающей головки и прижмите вниз до щелчка.

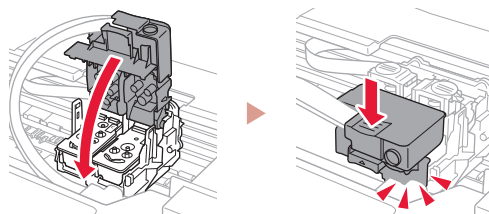

- 6 Нажмите до упора (щелчка) обе соединительные кнопки.

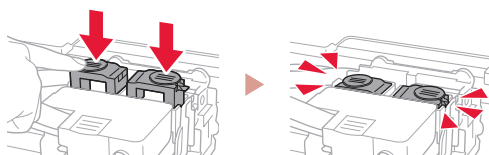

Проверка!



- 7 Закройте верхнюю крышку.

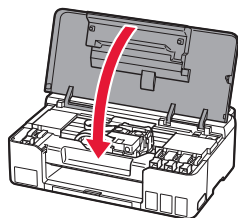

## 4. Включение принтера



- 1 Подключите кабель питания.

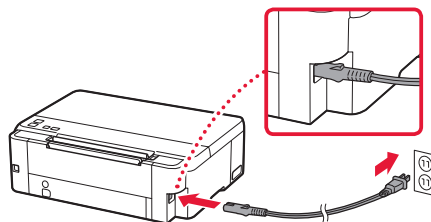

Сзади

- 2 Нажмите кнопку **ВКЛ (ON)**.

- Загорится индикатор **ВКЛ (ON)**.

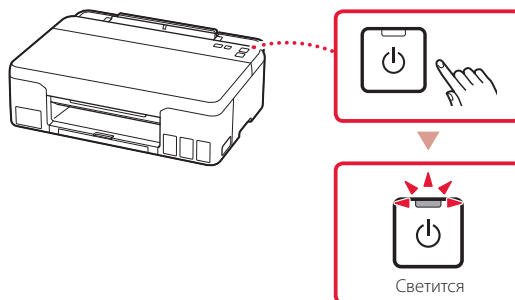

### Внимание!

Если индикатор **Аварийный сигнал (Alarm)** мигает или светится, см. раздел «Если индикатор Аварийный сигнал (Alarm) мигает или светится» на стр. 4 и следуйте инструкциям.



## 5. Заливка чернил



### Внимание!

Этот продукт требует осторожного обращения с чернилами. При заполнении чернильных контейнеров чернила могут разбрызгаться. Если чернила попадут на одежду или другие вещи, они могут не отстираться.

- 1 Откройте верхнюю крышку.

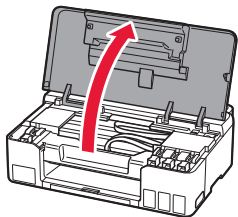

- 2 Откройте колпачок контейнера в левой части принтера.

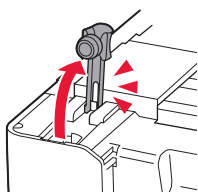

- 3 Держите флакон с чернилами вертикально и осторожно отверните колпачок флакона, чтобы снять его.

### Проверка!

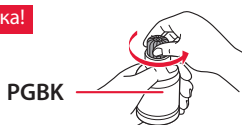

- 4 Совместите наконечник флакона с чернилами с впускным отверстием.

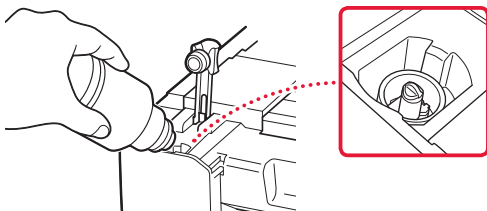

- 5 Медленно переверните флакон с чернилами вверх дном и прижмите его вниз, чтобы вылить чернила.

- Если чернила не выливаются, аккуратно достаньте флакон с чернилами и попробуйте выполнить эту операцию еще раз.

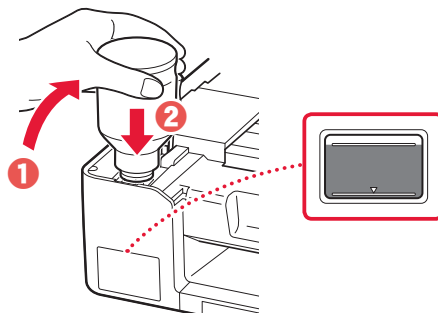

- 6 Осторожно извлеките флакон с чернилами из впускного отверстия.

- Будьте осторожны, чтобы не пролить чернила.

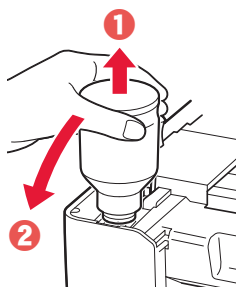

- 7 Осторожно установите на место колпачок контейнера.

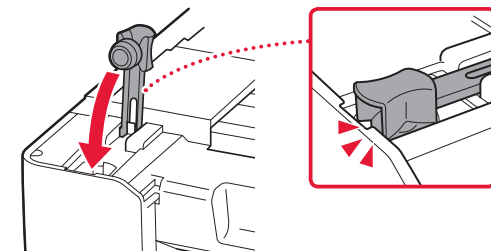

- 8 Повторяйте действия с 2 по 7, чтобы налить чернила в соответствующие чернильные контейнеры справа.

### Проверка!

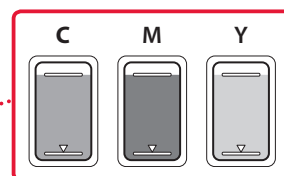
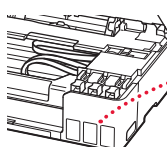

## Настройка принтера

9 Закройте верхнюю крышку.

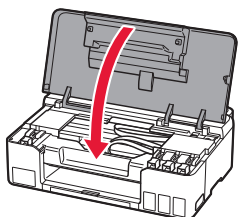

10 Нажмите кнопку **OK**.

- Индикатор **ВКЛ (ON)** мигает, и начинается подготовка системы подачи чернил. Это занимает примерно 5 минут.

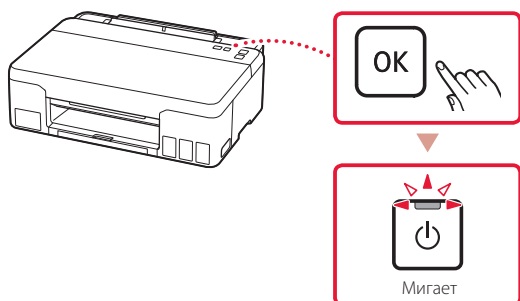

➔ Перейдите к следующей странице.



### Если индикатор **Аварийный сигнал (Alarm)** мигает или светится



Сосчитайте число миганий.

- **9 раз**  
Защитный материал не снят.  
➔ «2. Снятие упаковочных материалов» на стр. 1
- **4 раза**  
Печатающие головки установлены неправильно.  
➔ «3. Установка печатающих головок» на стр. 1
- **5 раз**  
Не удается распознать печатающие головки.  
➔ «3. Установка печатающих головок» на стр. 1
- Индикаторы **ВКЛ (ON)** и **Аварийный сигнал (Alarm)** мигают попеременно 8 раз  
Подготовка системы подачи чернил не выполнена.  
Нажмите кнопку **ВКЛ (ON)**, чтобы перезапустить принтер, а затем см. раздел «5. Заливка чернил» на стр. 3.

В любом другом случае см. **Онлайн-руководство**.

## 6

### Подключение к компьютеру

Если вы используете несколько компьютеров, выполните эти действия на каждом компьютере.



- 1 Откройте на своем компьютере сайт Canon.

 <https://ij.start.canon>

- 2 Выберите  **Настройка**.

- 3 Введите имя модели своего принтера и щелкните **Перейти**.

- 4 Щелкните **Начать**.

- 5 Щелкните **(В) Подключение к компьютеру**.

- Действия ниже касаются пользователей Windows.

- 6 Щелкните **Загрузить**.

- 7 Запустите загруженный файл.

- Следуйте инструкциям на экране.
- Это может занять некоторое время.



#### С помощью установочного компакт-диска

Дважды щелкните файл **EasySetup.exe** на установочном компакт-диске, а затем продолжите с шага 3. При отсутствии подключения к Интернету откройте папку **win** на установочном компакт-диске и дважды щелкните файл **SETUP.exe**. После этого будет установлен драйвер принтера.

## Загрузка бумаги

1 Выдвиньте упор для бумаги.

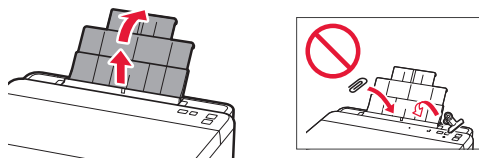

2 Откройте крышку отверстия для подачи и передвиньте правую направляющую бумаги вправо до упора.

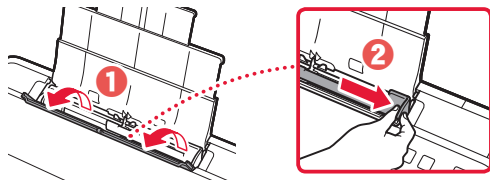

3 Загрузите несколько листов бумаги стороной для печати вверх и сдвиньте боковую направляющую бумаги к краю стопки бумаги.

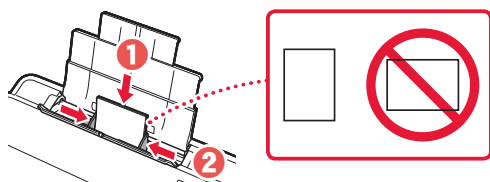

4 Закройте крышку отверстия для подачи.

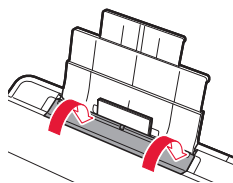

5 Выдвиньте лоток приема бумаги.

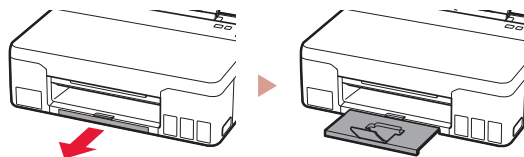

## Перемещение принтера

При перемещении принтера проверьте следующее. Для получения подробных сведений см. **Онлайн-руководство**.

Во избежание утечки чернил убедитесь, что обе соединительные кнопки нажаты до упора.

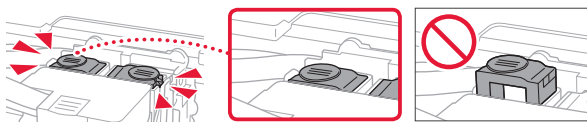

Убедитесь, что рычажок чернильного клапана находится в закрытом положении.

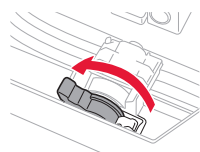

В случае утечки чернил поместите принтер в пластиковый пакет.

- Упакуйте принтер в твердую коробку, поместив его нижней частью на дно коробки и используя достаточное количество защитного материала для безопасной транспортировки.
- Не наклоняйте принтер. Чернила могут вытечь.
- Обращайтесь с коробкой осторожно и следите за тем, чтобы коробка лежала ровно и НЕ была перевернута вверх дном или на бок, поскольку в этом случае возможно повреждение принтера или утечка чернил.
- Позаботьтесь о том, чтобы во время транспортировки принтера транспортной компанией на грузовую тару с принтером была нанесена маркировка «ЭТОЙ СТОРОНОЙ ВВЕРХ» для обеспечения транспортировки принтера нижней частью вниз. Кроме того, нанесите маркировку «ХРУПКОЕ» или «ОБРАЩАТЬСЯ С ОСТОРОЖНОСТЬЮ!».

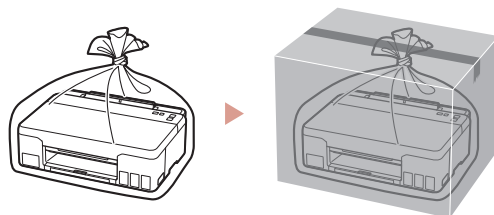



# Настроювання принтера



Для настроювання  
відвідайте URL-адресу  
<https://ij.start.canon>



або зіскануйте код мобільним пристроєм

● Якщо у вас немає підключення до Інтернету, див. інструкції, наведені нижче.

## 1. Вміст коробки

● Друкуючі головки

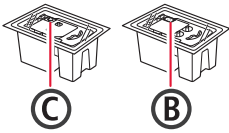

- Флакони з чорнилом
- Шнур живлення
- Компакт-диск із програмою встановлення
- Інформація щодо безпеки й важливі відомості
- Посібник для початку роботи (цей посібник)

## 2. Зняття пакувальних матеріалів



- 1 Зніміть усі пакувальні матеріали й жовтогарячу стрічку й утилізуйте їх.
- 2 Відкрийте верхню кришку, зніміть і утилізуйте жовтогарячу стрічку та захисний матеріал усередині.

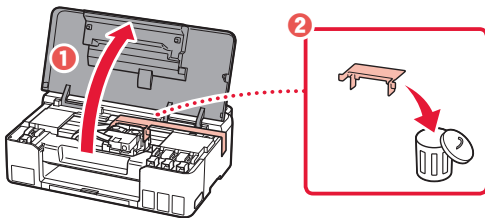

## 3. Встановлення друкуючих головок



- 1 Відкрийте кришку фіксації друкуючої головки.

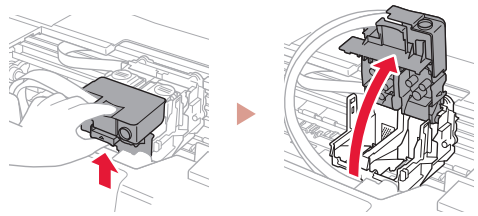

- 2 Витягніть кожну друкуючу головку з упаковки та зніміть етикетку.

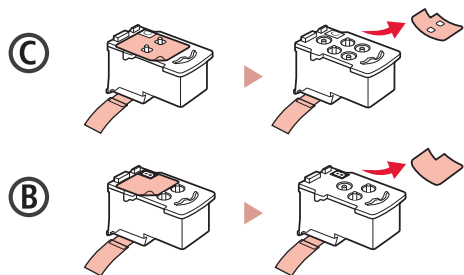

- 3 Зніміть захисну стрічку.

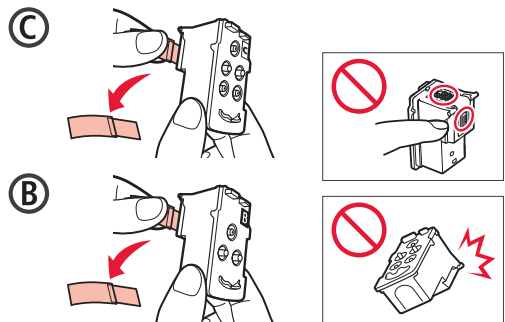

## Настроювання принтера

- 4 Установіть друкуючу головку С (кольорову) ліворуч, а друкуючу головку В (чорну) — праворуч.

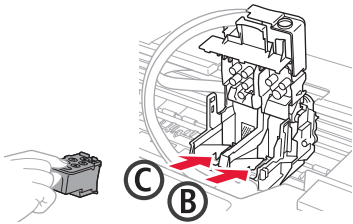

- 5 Закрийте кришку фіксації друкуючої головки та притискайте, доки не почуєте клацання.

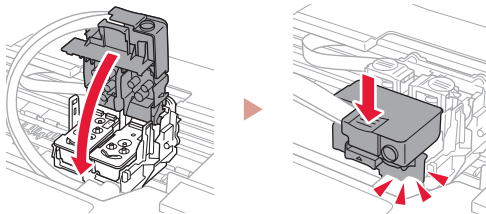

- 6 Натисніть обидві кнопки з'єднання до кінця, доки не почуєте клацання.

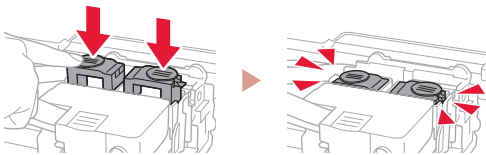

Перевірте!

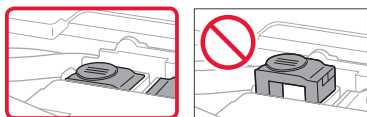

- 7 Закрийте верхню кришку.

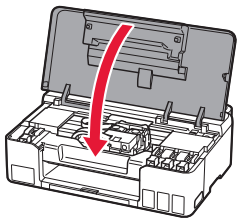

## 4. Увімкнення принтера



- 1 Приєднайте шнур живлення.

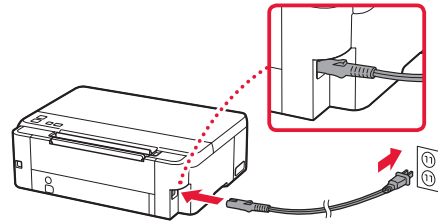

Задня сторона

- 2 Натисніть кнопку **УВІМК. (ON)**.

- Індикатор **УВІМК. (ON)** світиться.

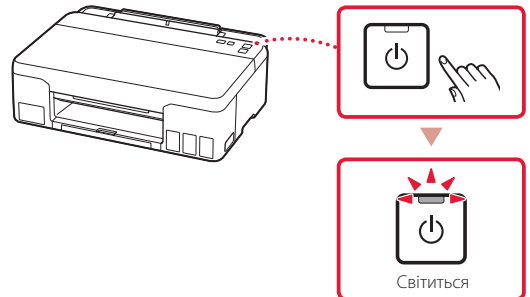

### Важливо

Якщо індикатор **Попередження (Alarm)** блимає або світиться, див. розділ «Якщо індикатор Попередження (Alarm) блимає або світиться» на стор. 4 і дотримуйтесь інструкцій.

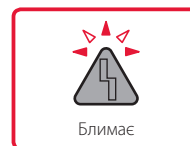

## 5. Наливання чорнила



### Важливо

Під час використання цього виробу потрібно обережно поводитися з чорнилом. Воно може розлитися з чорнильниць. Якщо чорнило потрапить на одяг або речі, плями буде важко вивести.

- 1 Відкрийте верхню кришку.

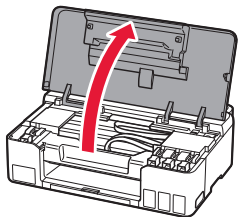

- 2 Відкрийте ковпачок чорнильниці ліворуч на принтері.

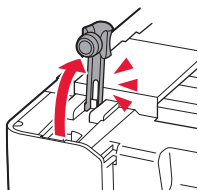

- 3 Тримачи флакон із чорнилом у вертикальному положенні, обережно поверніть і зніміть ковпачок флакона.

Перевірте!

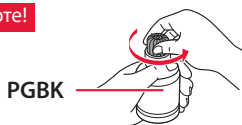

- 4 Сумістіть наконечник флакона з чорнилом із вхідним отвором.

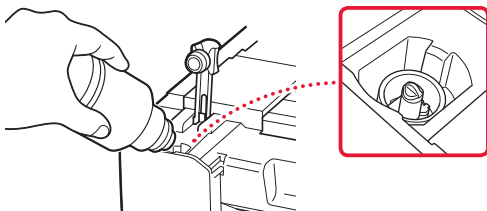

- 5 Повільно переверніть флакон із чорнилом догори дном і притисніть його, щоб налити чорнило.

- Якщо чорнило не наливається, обережно приберіть флакон із чорнилом і повторіть спробу.

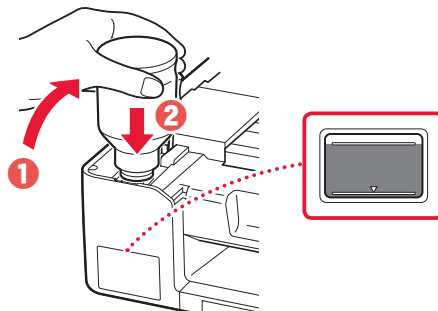

- 6 Обережно приберіть флакон із чорнилом від вхідного отвору.

- Будьте обережні, щоб не розлити чорнило.

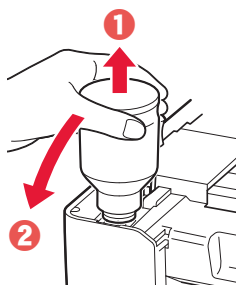

- 7 **Надійно** встановіть ковпачок чорнильниці на місце.

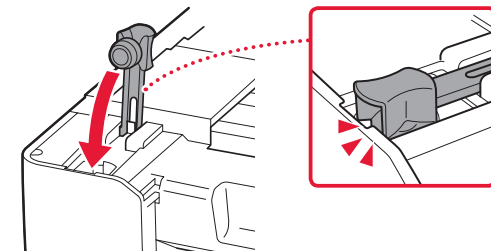

- 8 Повторіть кроки 2–7, щоб налити всі чорнила у відповідні чорнильниці, розташовані праворуч.

Перевірте!

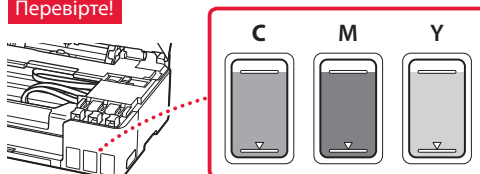

## Настроювання принтера

9 Закрийте верхню кришку.

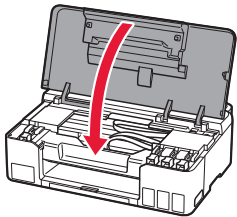

10 Натисніть кнопку **OK**.

- Індикатор **УВІМК. (ON)** почне блимати й запуститься підготовка системи чорнил. Процедура триває приблизно 5 хв.

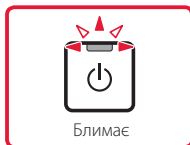
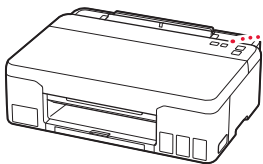

➔ Перейдіть до наступної сторінки.



### Якщо індикатор Попередження (Alarm) блимає або світиться



Порахуйте кількість спалахів.

- **9 разів**  
Не знято захисні матеріали.  
➔ «2. Зняття пакувальних матеріалів» на стор. 1
- **4 рази**  
Друкуючі головки встановлено неправильно.  
➔ «3. Встановлення друкуючих головок» на стор. 1
- **5 разів**  
Не вдається розпізнати друкуючі головки.  
➔ «3. Встановлення друкуючих головок» на стор. 1
- Індикатори **УВІМК. (ON)** і **Попередження (Alarm)** блимають по чергово 8 разів  
Під час підготовки системи чорнил сталася помилка.  
Натисніть кнопку **УВІМК. (ON)**, щоб перезавантажити принтер, а потім перегляньте розділ «5. Наливання чорнила» на стор. 3.



В іншому разі див. **Онлайнний посібник**.

## 6

### Підключення до комп'ютера

Якщо ви користуєтеся кількома комп'ютерами, виконайте ці кроки на кожному з них.



- 1 Зайдіть на веб-сайт Canon зі свого комп'ютера.  
 <https://ij.start.canon>
- 2 Натисніть  **Настроювання**.
- 3 Введіть назву моделі свого принтера й клацніть **Перейти**.
- 4 Клацніть **Запустити**.
- 5 Клацніть **(В) Підключення до комп'ютера**.
  - Ці кроки призначено для користувачів ОС Windows.
- 6 Клацніть **Завантажити**.
- 7 Запустіть завантажений файл.
  - Дотримуйтеся інструкцій, які з'являтимуться на екрані.
  - Це може зайняти деякий час.



#### Використання компакт-диска з програмою встановлення

Двічі клацніть файл **EasySetup.exe** на компакт-диску та продовжте з кроку 3. Якщо підключення до Інтернету відсутнє, відкрийте папку **win** на компакт-диску й двічі клацніть файл **SETUP.exe**. Після цього буде встановлено драйвер принтера.

## Завантаження паперу

1 Витягніть підпору для паперу.

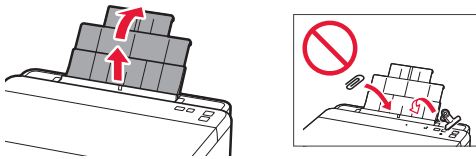

2 Відкрийте кришку отвору подавання й посуňte правий напрямник для паперу праворуч до кінця.

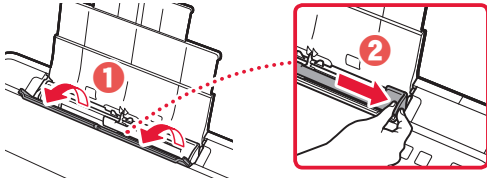

3 Завантажте кілька аркушів паперу стороною для друку догори й перемістіть бічний напрямник для паперу до краю стопки паперу.

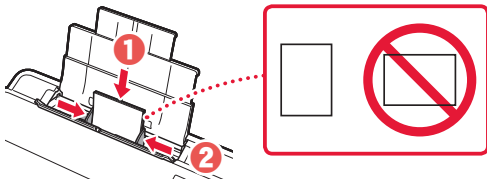

4 Закрийте кришку отвору подавання.

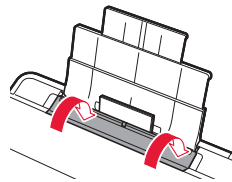

5 Витягніть лоток виведення паперу.

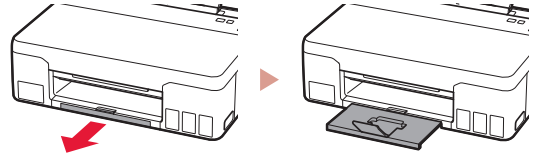

## Транспортування принтера

Під час переміщення принтера дотримуйтеся наведених нижче інструкцій. Щоб отримати докладніші відомості, див. документ **Онлайновий посібник**.

Щоб запобігти протіканню чорнила, переконайтеся, що обидві кнопки з'єднання натиснуто повністю.

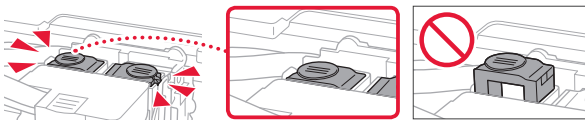

Переконайтеся, що важілець чорнильного клапана перебуває в закритому положенні.

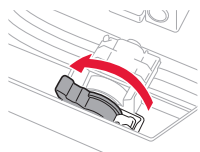

Помістіть принтер у поліетиленовий пакет, оскільки чорнило може витікати.

- Помістіть принтер у тверду коробку нижньою частиною принтера донизу й використайте достатню кількість захисного матеріалу, щоб гарантувати безпечне транспортування.
- Не нахилийте принтер. Чорнило може витікати.
- Поводьтеся з коробкою обережно та переконайтеся, що вона зберігає форму й НЕ перевернута догори дном або на бік, оскільки принтер може бути пошкоджено, а чорнило в ньому може витікати.
- Напишіть на коробці з принтером «ЦИМ БОКОМ ДОГОРИ», щоб під час транспортування експедитор завжди тримав принтер нижньою стороною донизу. Також напишіть «КРИХКЕ» або «ПОВОДИТИСЬ ОБЕРЕЖНО».

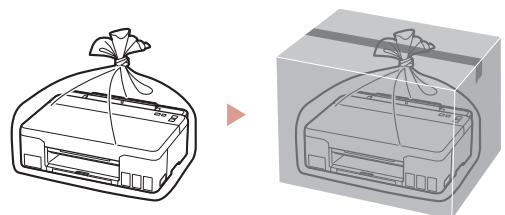

## تحميل الورق

1 قم بتمديد دعامة الورق.

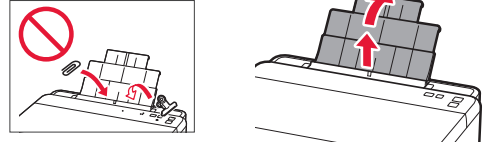

2 افتح غطاء فتحة التغذية، ثم قم بإزاحة موجه الورق الموجود على الجانب الأيمن إلى أقصى اليمين.

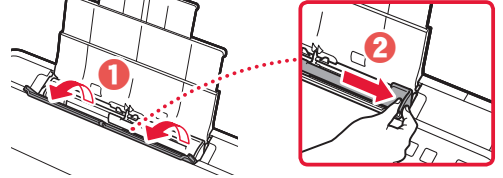

3 قم بتحميل عدة ورقات مع توجيه جانب الطباعة إلى الأعلى، ثم قم بإزاحة موجه الورق الجانبي باتجاه حافة رزمة الورق.

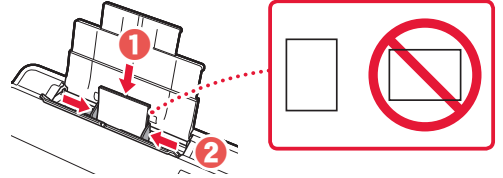

4 قم بإغلاق غطاء فتحة التغذية.

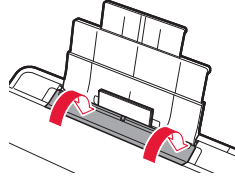

5 قم بتمديد درج إخراج الورق.

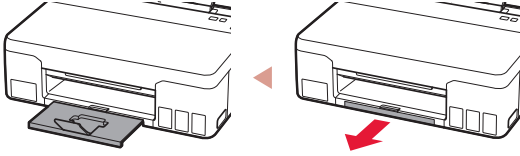

## نقل الطابعة الخاصة بك

عند نقل الطابعة، تحقق مما يلي. راجع الدليل على الإنترنت لمعرفة التفاصيل.

تحقق من أن زري التوصيل تم ضغطهما للأسفل بالكامل لتجنب تسرب الحبر.

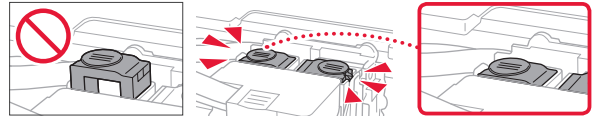

تأكد من أن موضع ذراع صمام الحبر مغلق.

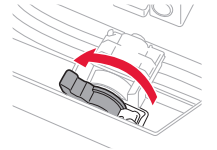

قم بوضع الطابعة في حقيبة بلاستيكية في حالة تسرب الحبر.

- قم بوضع الطابعة في صندوق قوي بحيث يكون الجزء السفلي منها موجهًا للأسفل، واستخدم مادة واقية كافية لضمان نقلها بأمان.
- لا تقم بإمالة الطابعة، حيث قد يتسرب الحبر.
- يرجى نقله بعناية وضمان بقاء الصندوق مستويًا وعدم قلبه رأسًا على عقب أو على جانبه، حيث قد تتلف الطابعة ويتسرب الحبر الموجود في الطابعة.
- عندما يقوم وكيل الشحن بنقل الطابعة، ضع على الصندوق علامة "هذا الجانب لأعلى" لإبقاء الجانب السفلي من الطابعة متجهًا لأسفل. ضع أيضًا علامة "منتج قابل للكسر" أو "يرجى التعامل مع هذا المنتج بحرص".

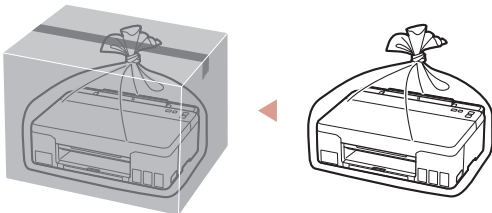

## الاتصال بجهاز كمبيوتر

إذا كنت تستخدم أجهزة كمبيوتر متعددة، فقم بإجراء هذه الخطوات على كل جهاز كمبيوتر.



1 قم بالوصول إلى موقع الويب لشركة Canon من جهاز الكمبيوتر الخاص بك.

<https://ij.start.canon> 

2 حدد الإعداد. 

3 قم بإدخال اسم طراز الطابعة الخاصة بك، ثم انقر فوق **انتقال**.

4 انقر فوق **بدء**.

5 انقر فوق **(B) توصيل جهاز كمبيوتر**.

• الخطوات التالية مخصصة لمستخدمي نظام Windows.

6 انقر فوق **Download**.

7 قم بتشغيل ملف التنزيل.

• اتبع الإرشادات الواردة على الشاشة.

• قد تستغرق هذه العملية بعض الوقت.

 استخدام القرص المضغوط الخاص بالإعداد

انقر نقرًا مزدوجًا فوق **EasySetup.exe** في القرص المضغوط، ثم تابع من الخطوة 3. إذا لم يكن لديك اتصال بالإنترنت، فافتح المجلد **win** في القرص المضغوط، ثم انقر نقرًا مزدوجًا فوق **SETUP.exe**. وسيؤدي ذلك إلى تثبيت برنامج تشغيل الطابعة.



9 أغلق الغطاء العلوي.

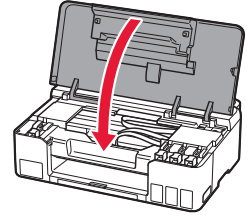

10 اضغط على الزر موافق (OK).

- يومض المصباح تشغيل (ON) ويبدأ إعداد نظام الحبر. يستغرق اكتمال الإعداد 5 دقائق.

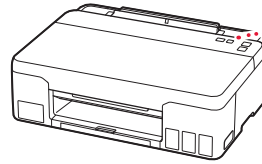

← انتقل إلى الصفحة التالية.



في حالة وميض المصباح تنبيهه (Alarm) أو إضاءته



احسب عدد الوضعات.

- 9 مرات  
لا يزال هناك بعض المواد الواقية.  
← 2. إزالة مواد التغليف" في صفحة 1
- 4 مرات  
لم يتم تركيب رؤوس الطابعة بشكل صحيح.  
← 3. تركيب رؤوس الطابعة" في صفحة 1
- 5 مرات  
يتعذر التعرف على رؤوس الطابعة.  
← 3. تركيب رؤوس الطابعة" في صفحة 1
- يومض المصباح تشغيل (ON) والمصباح تنبيهه (Alarm) بالتبادل  
8 مرات  
لم يكتمل إعداد نظام الحبر بنجاح.  
اضغط على الرمز تشغيل (ON) لإعادة تشغيل الطابعة، ثم راجع "5. صب الحبر" في صفحة 3.

بالنسبة لجميع الحالات الأخرى، ارجع إلى الدليل على الإنترنت.

## 5. صب الحبر



### هام

يتطلب هذا المنتج التعامل مع الحبر بحرص. فقد يتناثر الحبر عندما تكون خزانات الحبر ممتلئة بالحبر. وإذا تلطخت ملابسك أو متعلقاتك بالحبر، فقد تتعذر إزالته.

### 1 افتح الغطاء العلوي.

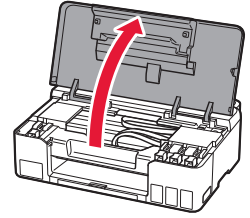

### 2 افتح غطاء الخزان الموجود على يسار الطابعة.

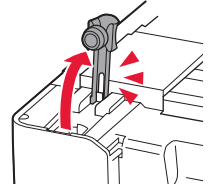

### 3 أمسك زجاجة الحبر بصورة عمودية وقم بتدوير غطاء الزجاجاة برفق لإزالته.

### تحقق!



### 4 قم بمحاذاة فوهة زجاجة الحبر مع المدخل.

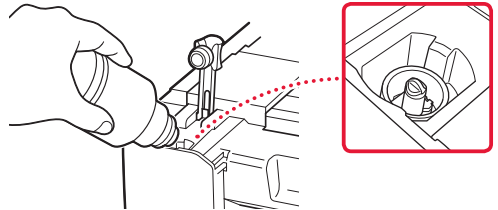

5 ارفع ببطء زجاجة الحبر رأساً على عقب وادفع لأسفل لصب الحبر. • في حالة عدم صب الحبر، قم بإزالة زجاجة الحبر برفق وحاول مرة أخرى.

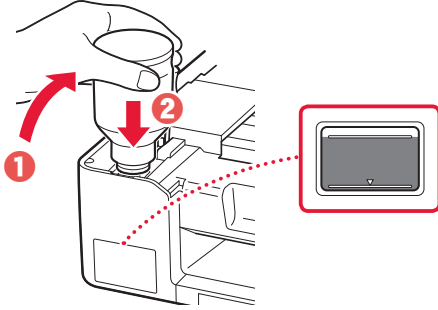

6 قم بإزالة زجاجة الحبر برفق من المدخل. • احرص على عدم انسكاب الحبر.

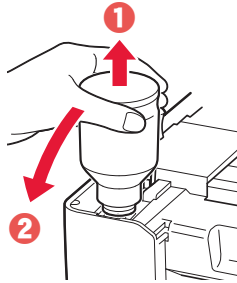

7 أعد تركيب غطاء الخزان بإحكام.

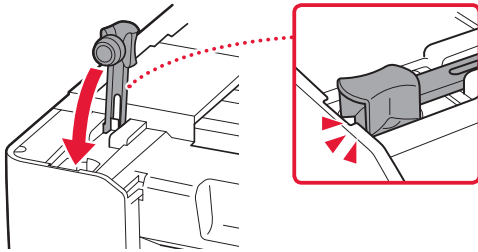

8 كرر الخطوات من 2 إلى 7 لصب الحبر بالكامل داخل خزانات الحبر المناظرة الموجودة على اليمين.

### تحقق!

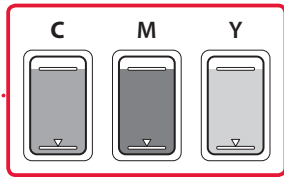
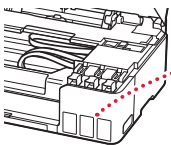



## 4. تشغيل الطابعة

1 قم بتوصيل سلك الطاقة.

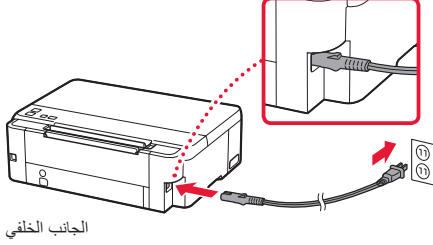
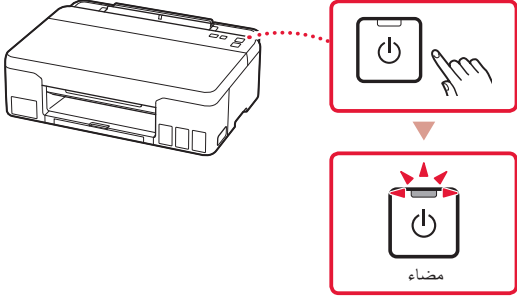
2 اضغط على الزر تشغيل (ON).  
• يضيء المصباح تشغيل (ON).

## هام

في حالة وميض المصباح تنبيه (Alarm) أو إضاءته، راجع "في حالة وميض المصباح تنبيه (Alarm) أو إضاءته" في صفحة 4 واتبع التعليمات.



4 أدخل رأس الطابعة C (الملون) على اليسار و رأس الطابعة B (الأسود) على اليمين.

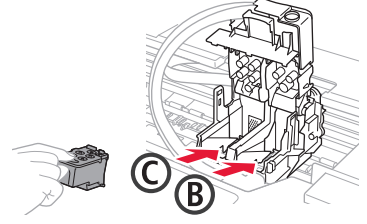

5 أغلق غطاء قفل رأس الطابعة مع الضغط لأسفل حتى يستقر في مكانه مصدرًا صوت نقرة.

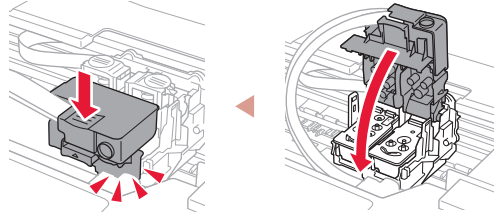

6 اضغط لأسفل على زري التوصيل بالكامل حتى تسمع صوت استقرارهما.

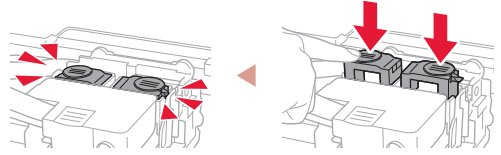

تحقق!

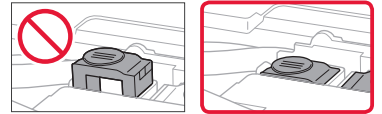

7 أغلق الغطاء العلوي.

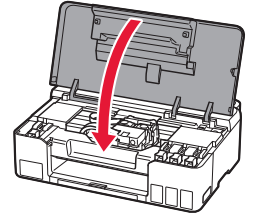

## للإعداد، قم بزيارة عنوان URL التالي

<https://ij.start.canon>



أو قم بمسح الرمز ضوئيًا عن طريق جهازك المحمول



● اتبع الإرشادات أدناه، إذا لم يكن لديك اتصال بالإنترنت.

### 1. محتويات العبوة

- زجاجات الحبر
- سلك الطاقة
- القرص المضغوط الخاص بالإعداد
- معلومات الأمان والمعلومات الهامة
- دليل البدء (هذا الدليل)

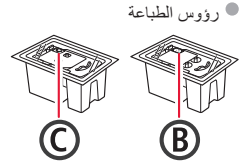

### 3. تركيب رؤوس الطابعة

#### 1. افتح غطاء قفل رأس الطابعة.

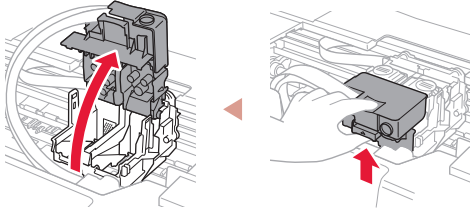

#### 2. أخرج رأس الطابعة من العبوة وأزل الملصق.

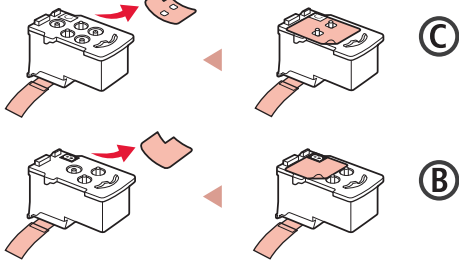

#### 3. قم بإزالة الشريط اللاصق الواقي.

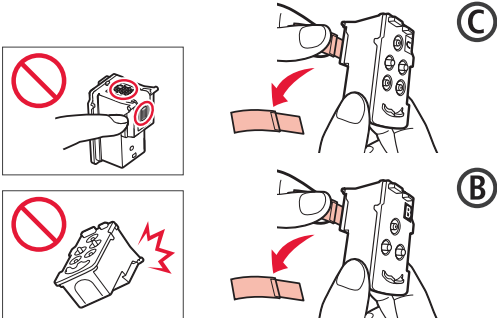

### 2. إزالة مواد التغليف

#### 1. قم بإزالة أي مواد تغليف والشريط اللاصق البرتقالي وتخلص منهما.

#### 2. افتح الغطاء العلوي، وقم بإزالة الشريط اللاصق البرتقالي والمادة الواقية الموجودين بالداخل وتخلص منهما.

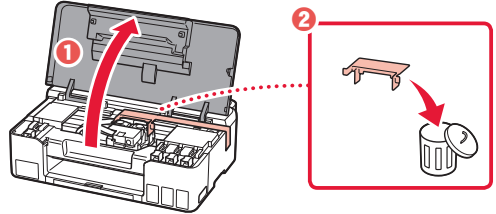

## Trademarks

- Windows is a trademark or registered trademark of Microsoft Corporation in the U.S. and/or other countries.

## Marcas comerciales

- Windows es una marca comercial o marca comercial registrada de Microsoft Corporation, registrada en EE.UU. y/o en otros países.

## Marcas registradas

- Windows é uma marca comercial ou marca registrada da Microsoft Corporation nos EUA e/ou em outros países.

## Marques

- Windows est une marque ou une marque déposée de Microsoft Corporation aux États-Unis et/ou dans d'autres pays.

## Товарные знаки

- Windows является товарным знаком или зарегистрированным товарным знаком Microsoft Corporation в США и других странах.

## Торговельні марки

- Windows є торговельною маркою або зареєстрованою торговельною маркою Microsoft Corporation у США та/або інших країнах.

## العلامات التجارية

- Windows هي علامة تجارية أو علامة تجارية مسجلة لشركة Microsoft Corporation في الولايات المتحدة و/أو بلدان أخرى.



Access Online Manual  
Acesse o Manual On-line  
Доступ к документу Онлайн-руководство  
الوصول إلى الدليل على الإنترنت

Acceso al Manual en línea  
Accès au Manuel en ligne  
Доступ до документа Онлайновий посібник

From your browser

Desde su navegador

Do seu navegador

À partir de votre navigateur

Из вашего браузера

З вашого браузера

من المتصفح الخاص بك



<https://ij.start.canon>

